

Väri lasertulostin

Käyttöopas

Syyskuu 2018

Laitetyypit:

5029

Mallit:

038, 230, 238, 430, 636, 696 ja niitä vastaavat mallit

Sisällys

Turvallisuusohjeet.....	6
Merkintätavat.....	6
Tuotelausunnot.....	6
Tietoja tulostimesta.....	9
Tulostimen paikan valitseminen.....	9
Tulostinkokoonpanot.....	10
Kaapelien liittäminen.....	11
Ohjauspaneelin käyttäminen.....	12
Paneeli, jossa kaksirivinen nestekidenäyttö.....	12
Paneeli, jossa on 2,4 tuuman nestekidenäyttö.....	13
Paneeli, jossa on kosketusnäyttö.....	14
Virtapainikkeen valon ja merkkivalon tilan merkitys.....	14
Aloituspainikkeen sovellusten asentaminen ja käyttäminen.....	15
Aloituspainikkeen käyttäminen.....	15
Aloituspainikkeen mukauttaminen.....	16
Näytön mukauttaminen.....	16
Ympäristöasetusten määrittäminen.....	17
Laitekiintiöiden määrittäminen.....	17
QR-koodin luontitoiminnon käyttäminen.....	17
Asiakastuen käyttäminen.....	17
Kirjanmerkkien hallinta.....	18
Yhteystietojen hallinta.....	19
Helppokäyttötoimintojen käyttöönotto ja käyttäminen.....	21
Ääniohjauksen aktivoiminen.....	21
Siirtyminen näytössä eleillä.....	21
Suurennustilan ottaminen käyttöön.....	22
Ääniohjauksen puhenopeuden säätäminen.....	22
Näyttönäppäimistöön käyttäminen.....	22
Luettujen salasanojen tai henkilökohtaisten PIN-koodien ottaminen käyttöön.....	22

Paperin ja erikoismateriaalin lisääminen.....	23
Paperilajin ja -koon määrittäminen.....	23
Universal-paperiasetusten määrittäminen.....	23
Lokeroiden täyttäminen.....	23
Monisyöttölaitteen täyttö.....	25
Paperin lisääminen käsinsyöttöaukkoon.....	26
Lokeroiden yhdistäminen.....	27
Paperituki.....	29
Tuetut paperikoot.....	29
Tuetut paperilajit.....	31
Tuetut paperien painot.....	32
Tulostaminen.....	34
Tulostaminen tietokoneella.....	34
Tulostaminen mobiililaitteesta.....	34
Tulostaminen Flash-asemasta.....	35
Tuetut flash-asetat ja tiedostotyypit.....	36
Luottamuksellisten töiden määrittäminen.....	37
Luottamuksellisten ja muiden pidossa olevien töiden tulostaminen.....	37
Fonttimalliluettelon tulostaminen.....	38
Tulostimen valikot.....	39
Valikkokartta.....	39
Laite.....	40
Tulosta.....	50
Paperi.....	59
USB-asema.....	61
Verkko/Portit.....	62
Suojaus.....	74
Raportit.....	81
Ohje.....	81
Vianmääritys.....	82
Valikkoasetussivun tulostus.....	82
Tulostimen suojaaminen.....	83
Turvalukon etsiminen.....	83

Tulostinmuistin tyhjentäminen.....	83
Tulostimen kiintolevyn tyhjentäminen.....	83
Tulostimen kiintolevyn salaaminen.....	84
Oletusasetusten palautus.....	84
Haihtuvuusjulistus.....	84
Tulostimen ylläpito.....	86
Verkkoyhteydet.....	86
Tulostimen puhdistaminen.....	87
Tulostimen osien ja tarvikkeiden tilaaminen.....	88
Tulostimen osien ja tarvikkeiden vaihtaminen.....	89
Tulostimen siirtäminen.....	101
Energian ja paperin säästäminen.....	102
Tukosten poistaminen.....	104
Tukosten välttäminen.....	104
Tukoksen sijainnin tunnistaminen.....	105
Paperitukos lokeroissa.....	106
Paperitukos luukussa A.....	106
Paperitukos vakiolokerossa.....	109
Paperitukos monisyöttölaitteessa.....	109
Paperitukos käsinsyöttöaukossa.....	110
Vianmääritys.....	112
Verkkoyhteysongelmat.....	112
Lisävarusteongelmat.....	114
Tarvikeongelmat.....	115
Paperinsyöttöongelmat.....	116
Tulostusongelmat.....	119
Väriinlaatuongelmat.....	144
Yhteyden ottaminen asiakastukeen.....	147
Päivittäminen ja siirtyminen.....	148
Laitteisto.....	148
Ohjelmisto.....	154
Laitteohjelma.....	154

Tiedotteet..... 156

Hakemisto..... 162

Turvallisuusohjeet







Merkintätavat

Huomautus: *Huomautuksella* osoitetaan sellaista tietoa, josta voi olla apua.







Varoitus: *Varoituksella* osoitetaan jotain sellaista, joka voi vahingoittaa laitetta tai ohjelmistoa.









VAARA: *Muistutus* osoittaa mahdollisen vaaratilanteen, joka saattaa johtaa loukkaantumiseen.

Eri tyyppisiä huomautuksia ovat esimerkiksi seuraavat:

-  **HUOMIO – TAPATURMAN MAHDOLLISUUS:** osoittaa loukkaantumisvaaraa.
-  **HUOMIO – SÄHKÖISKUN VAARA:** osoittaa sähköiskun vaaraa.
-  **HUOMIO – KUUMA PINTA:** osoittaa palovamman vaaraa kosketuksessa.
-  **HUOMIO – KAATUMISVAARA:** osoittaa puristumisvaaraa.
-  **HUOMIO – VARO SORMIASI:** osoittaa liikkuvien osien väliin tarttumisen vaaraa.
-  **HUOMIO—PYÖRIVÄT TUULETTIMEN LAVAT:** osoittaa liikkuvien tuulettimen siipien aiheuttamaa vahingon vaaraa.

Tuotelausunnot

-  **HUOMIO – TAPATURMAN MAHDOLLISUUS:** Tulipalo- tai sähköiskuriskin välttämiseksi kytke virtajohto suoraan asianmukaiseen maadoitettuun sähköpistokkeeseen, joka on lähellä ja helposti saatavilla.
-  **HUOMIO – TAPATURMAN MAHDOLLISUUS:** Vältä tulipalon tai sähköiskun vaara: käytä vain tämän tuotteen mukana toimitettua tai valmistajan hyväksymää virtajohtoa.
-  **HUOMIO – TAPATURMAN MAHDOLLISUUS:** Älä kytke laitteen virtajohtoa jatkojohtoihin, virranjakajiin, muihin jakolaitteisiin tai UPS-varavirtalaitteisiin. Lasertulostimen virrankulutus voi ylittää näiden lisävarusteiden kapasiteetin, mikä voi aiheuttaa tulipalovaaran, omaisuusvahinkoja tai heikon tulostustehon.
-  **HUOMIO – TAPATURMAN MAHDOLLISUUS – YLIJÄNNITESUOJIEN KÄYTTÖ:** Huoltoedustajalta on saatavilla ylijännitesuojia, jotka on testattu käytettäväksi tämän tulostimen kanssa. Sellaisten ylijännitesuojien käyttö, joiden tekniset ominaisuudet eivät vastaa tämän tulostimen teknisiä ominaisuuksia ja vaatimuksia, saattavat aiheuttaa tulipalon vaaran, omaisuusvahinkoja tai vammoja tai heikentää tulostimen suorituskykyä.
-  **HUOMIO – SÄHKÖISKUN VAARA:** Sähköiskuvaaran välttämiseksi älä sijoita tätä tuotetta veden äärelle tai märkään paikkaan, äläkä myöskään käytä sitä sellaisissa paikoissa.
-  **HUOMIO – SÄHKÖISKUN VAARA:** Sähköiskuvaaran välttämiseksi älä asenna laitetta tai tee sähkö- tai kaapeliliitännät (esimerkiksi virtajohto, faksi tai puhelin) ukkosmyrskyn aikana.

-  **HUOMIO – TAPATURMAN MAHDOLLISUUS:** Älä leikkaa, kierrä, solmi tai rusenna virtajohtoa äläkä aseta sen päälle painavia esineitä. Älä altista virtajohtoa hiertymiselle tai paineelle. Älä jätä virtajohtoa puristukseen esimerkiksi huonekalujen ja seinän väliin. Jos jokin näistä tapahtuu, siitä voi seurata tulipalon tai sähköiskun vaara. Tutki virtajohto säännöllisesti tällaisten ongelmien varalta. Irrota virtajohto pistorasiasta ennen tutkimusta.
-  **HUOMIO – SÄHKÖISKUN VAARA:** Sähköiskuvaaran välttämiseksi varmista, että kaikki ulkoisten liitäntöjen liittimet (kuten Ethernet- ja puhelinliittimet) on kytketty niille varattuihin liitäntäportteihin.
-  **HUOMIO – SÄHKÖISKUN VAARA:** Jos käsittelet ohjainlevyä tai asennat lisävarusteita tai muistilaitteita tulostimen käyttöönoton jälkeen, sähköiskuvaaran välttämiseksi katkaise tulostimesta virta ja irrota virtajohto pistorasiasta ennen toimenpiteiden tekemistä. Jos tulostimeen on kytketty muita laitteita, katkaise niidenkin virta ja irrota kaikki tulostimeen kytketyt kaapelit.
-  **HUOMIO – SÄHKÖISKUN VAARA:** Voit välttää sähköiskun vaaran tulostimen ulkopintaa puhdistettaessa irrottamalla virtajohdon pistorasiasta ja irrottamalla kaikki tulostimeen johtavat kaapelit.
-  **HUOMIO – TAPATURMAN MAHDOLLISUUS:** Jos tulostin painaa yli 18 kg, sen turvallinen siirtäminen edellyttää kahta tai useampaa asiantuntevaa henkilöä.
-  **HUOMIO – TAPATURMAN MAHDOLLISUUS:** Ennen kuin siirrät tulostinta, tutustu seuraaviin ohjeisiin, jotta kukaan ei loukkaantuisi eikä tulostin vahingoittuisi:
- Varmista, että tulostimen kaikki luukut ja lokerot ovat kiinni.
 - Sammuta tulostin ja irrota virtajohto pistorasiasta.
 - Irrota kaikki kaapelit tulostimesta.
 - Jos tulostimeen on liitetty erillisiä lattialle sijoitettavia valinnaisia lokeroita tai tulostuslisävarusteita, irrota ne, ennen kuin siirrät tulostinta.
 - Jos tulostimessa on tulostintuki, rullaa se varovasti uuteen paikkaan. Ylitä kynnykset ja lattian epätasaisuudet varovasti.
 - Jos tulostimessa ei ole tulostintukea mutta siinä on lisälokeroja tai tulostuslisävarusteita, irrota tulostuslisävarusteet nosta tulostin pois lokeroilta. Älä yritä nostaa tulostinta ja lisävarusteita samanaikaisesti.
 - Nosta tulostinta aina sen sivuilla olevista kädensijoista.
 - Tulostimen siirtämiseen käytettävien kärryjen on oltava senkokoiset, että ne tukevat tulostimen koko jalustaa.
 - Laitteiden siirtämiseen käytettävien kärryjen on oltava niin suuret, että laitteet mahtuvat niihin kokonaan.
 - Pidä tulostin pystyasennossa.
 - Vältä erittäin äkkinäisiä liikkeitä.
 - Varmista, että sormesi eivät ole tulostimen alla, kun lasket tulostimen alas.
 - Varmista, että tulostimen ympärillä on riittävästi tilaa.
-  **HUOMIO – KAATUMISVAARA:** Yhden tai useamman vaihtoehdon asentaminen tulostimeen tai monitoimilaitteeseen saattaa vaatia tulostintuen, huonekalun tai muun ominaisuuden epävakauden ja loukkaantumisvaaran estämiseksi. Lisätietoja tuetuista kokoonpanoista saat tulostimen ostopaikasta.
-  **HUOMIO – KAATUMISVAARA:** Voit vähentää laitteen epävakauden riskiä lisäämällä jokaisen alustan erikseen. Pidä kaikki muut alustat suljettuina, kunnes niitä tarvitaan.
-  **HUOMIO – KUUMA PINTA:** Tulostimen sisäosat voivat olla kuumat. Välttyäksesi palovammoilta kosketa osia vasta, kun ne ovat jäähtyneet.

 **HUOMIO – VARO SORMIASI:** Vältä sormiin kohdistuva puristusvaara noudattamalla erityistä varovaisuutta tällä tarralla merkityillä alueilla. Sormiin voi kohdistua vaara liikkuvien osien, esimerkiksi rattaiden, luukkujen, lokeroiden ja kansien, lähellä.

 **HUOMIO—PYÖRIVÄT TUULETTIMEN LAVAT:** Voit välttää liikkuvien tuulettimen siipien aiheuttamat vahingot katkaisemalla tulostimen virran ja irrottamalla virtajohdon pistorasiasta ennen kuin avaat tällä merkillä merkittyjä alueita.

 **HUOMIO – TAPATURMAN MAHDOLLISUUS:** Tuotteessa käytetään laseria. Muiden kuin *Käyttöoppaassa* mainittujen ohjausten tai säätöjen käyttäminen tai toimenpiteiden suorittaminen voi altistaa vaaralliselle säteilylle.

 **HUOMIO – TAPATURMAN MAHDOLLISUUS:** Tuotteessa olevaa litiumakkua ei ole tarkoitettu vaihdettavaksi. Litiumakun poistaminen väärin aiheuttaa räjähdysvaaran. Älä lataa, pura tai polta litiumparistoa. Hävitä käytetyt litiumakut valmistajan ohjeiden ja paikallisten säädösten mukaisesti.

Tuote täyttää kansainväliset turvamääräykset, kun siinä käytetään tietyn valmistajan osia. Joidenkin osien turvapiirteet eivät aina ole ilmeisiä. Valmistaja ei vastaa vaihto-osien käytöstä

Kun tarvitset huolto- tai korjauspalveluja, ota yhteyttä huoltoedustajaan.

Tuotteessa käytetään tulostusmenetelmää, joka kuumentaa tulostusmateriaalin. Kuumuus voi aiheuttaa sen, että tulostusmateriaalista tulee päästöjä. Pehdy huolellisesti käyttöohjeisiin, joissa käsitellään tulostusmateriaalin valintaa, jotta haitalliset päästöt voidaan välttää.

Tämä tuote saattaa tuottaa pieniä määriä otsonia normaalin käytön aikana. Tuote saattaa olla varustettu suodattimella, joka rajoittaa otsonipäästöt selvästi suositusrajoja matalammiksi. Jotta otsonipäästöt eivät suurentuisi pitkittyneen käytön aikana, asenna tuote hyvin tuuletettuun tilaan ja vaihda otsoni- ja poistosuodattimet tuotteen huolto-ohjeiden mukaisesti. Jos tuotteen huolto-ohjeissa ei mainita suodattimia, tässä tuotteessa ei ole vaihtamista vaativia suodattimia.

SÄILYTÄ NÄMÄ OHJEET.

Tietoja tulostimesta

Tulostimen paikan valitseminen

- Jätä tarpeeksi tilaa lokeroiden, kansien ja luukkujen avaamista ja lisävarusteiden asentamista varten.
- Asenna tulostin pistorasian lähelle.

⚠️ HUOMIO – TAPATURMAN MAHDOLLISUUS: Tulipalo- tai sähköiskuriskin välttämiseksi liitä virtajohto suoraan asianmukaiseen maadoitettuun sähköpistokkeeseen, joka on lähellä ja helposti saatavilla.

⚠️ HUOMIO – SÄHKÖISKUN VAARA: Sähköiskuvaaran välttämiseksi älä sijoita tätä tuotetta veden äärelle tai märkään paikkaan, äläkä myöskään käytä sitä sellaisissa paikoissa.

- Tarkista, että huoneen ilmavirta täyttää ASHRAE 62- tai CEN Technical Committee 156 -standardin uusimmat vaatimukset.
- Sijoita tulostin tasaiselle, vakaalle alustalle.
- Tulostimen sijoituspaikan on oltava
 - puhtaassa, kuivassa ja pölyttömässä paikassa
 - kaukana irtonaisista niiteistä ja paperiliittimistä
 - paikassa, johon ilmastointilaitteista, lämmittimistä tai tuulettimista tuleva ilmavirta ei suuntaudu suoraan
 - kosteusolosuhteiltaan vakaa sekä sellainen, että siihen ei osu suora auringonvalo.
- Huomioi lämpötila-alue.

Käyttölämpötila 10–32,2 °C (50–90 °F)

- Jätä tulostimen ympärille vapaata tuuletustilaa vähintään seuraavien suositusten mukaisesti:

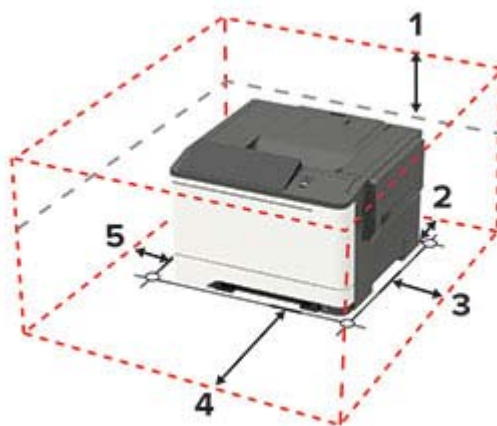

1	Ylhäällä	254 mm (10 tuumaa)
2	Takana	102 mm (4 tuumaa)
3	Oikealla puolella	76 mm (3 tuumaa)
4	Edessä	508 mm (20 tuumaa) Huomautus: Laitteen edustan vähimmäistilavaatimus on 76 mm.
5	Vasemmalla puolella	76 mm (3 tuumaa)

Tulostinkokoonpanot

⚠ HUOMIO – KAATUMISVAARA: Yhden tai useamman vaihtoehdon asentaminen tulostimeen tai monitoimilaitteeseen saattaa vaatia tulostintuen, huonekalun tai muun ominaisuuden epävakauden ja loukkaantumisvaaran estämiseksi. Lisätietoja tuetuista kokoonpanoista saat tulostimen ostopaikasta.

⚠ HUOMIO – KAATUMISVAARA: Voit vähentää laitteen epävakauden riskiä lisäämällä jokaisen lokeron erikseen. Pidä kaikki muut lokerot suljettuina, kunnes niitä tarvitaan.

Tulostinmallin mukaan voit lisätä sen kokoonpanoon valinnaisen 650 arkin kaksoislokeron, 550 arkin lokeron tai kummatkin. Lisätietoja on kohdassa "[Lisälokeroiden asentaminen](#)" sivulla 153.



1	Ohjauspaneeli Huomautus: Ulkoasu voi vaihdella tulostinmallin mukaan.
2	Vakioalusta
3	250 arkin vakiolokero
4	Manuaalinen syöttöaukko
5	Valinnainen 650 arkin kaksoislokero Huomautus: Tämä lokero on käytettävissä vain tietyissä tulostinmalleissa.
6	Valinnainen 550 arkin lokero Huomautus: Tämä lokero on käytettävissä vain tietyissä tulostinmalleissa.

Kaapelien liittäminen

⚠ HUOMIO – SÄHKÖISKUN VAARA: Sähköiskuvaaran välttämiseksi älä asenna laitetta tai tee sähkö- tai kaapeliliitäntöjä (esimerkiksi virtajohto, faksi tai puhelin) ukkosmyrskyn aikana.

⚠ HUOMIO – TAPATURMAN MAHDOLLISUUS: Tulipalo- tai sähköiskuriskin välttämiseksi liitä virtajohto suoraan asianmukaiseen maadoitettuun sähköpistokkeeseen, joka on lähellä ja helposti saatavilla.

⚠ HUOMIO – TAPATURMAN MAHDOLLISUUS: Vältä tulipalon tai sähköiskun vaara: käytä vain tämän tuotteen mukana toimitettua tai valmistajan hyväksymää virtajohtoa.

Varoitus – vauriot mahdollisia: Vältä tietojen menetys tai tulostimen toimintahäiriö olemalla koskettamatta tulostamisen aikana USB-kaapeliin, langattomaan verkkosovittimeen tai tulostimen osoitettua aluetta.



	Osa	Toiminto
1	Ethernet-liitäntä	Tulostimen liittäminen verkkoon.
2	Virtajohdon liitin	Liitä tulostin pistorasiaan.
3	USB-portti	Liitä näppäimistö tai muu yhteensopiva lisävaruste. Huomautus: Tämä portti on käytettävissä vain tietyissä tulostinmalleissa.
4	Tulostimen USB-portti	Liitä tulostin tietokoneeseen.

Ohjauspaneelin käyttäminen

Paneeli, jossa kaksirivinen nestekidenäyttö

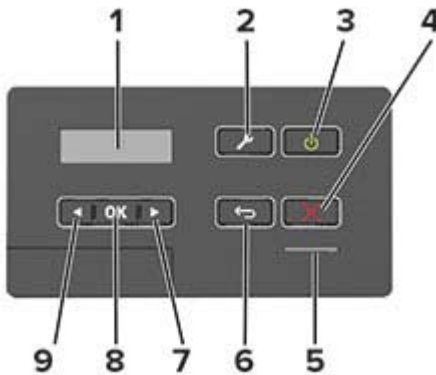

	Osa	Toiminto
1	Näyttö	<ul style="list-style-type: none"> Tulostimen ilmoitusten ja tarvikkeen tilan tarkastelu. Tulostimen asentaminen ja käyttäminen.
2	Valikko-painike	Käytä tulostinvalikkoja.
3	Virtapainike	<ul style="list-style-type: none"> Tulostimen virran kytkeminen ja katkaiseminen. Huomautus: Sammuta tulostin painamalla virtapainiketta viisi sekuntia. Tulostimen siirtäminen lepo- tai valmiustilaan. Tulostimen herättäminen lepo- tai valmiustilasta.
4	Seis- tai Peruuta-painike	Nykyisen tulostustehtävän keskeyttäminen.
5	Merkkivalo	Tulostimen tilan tarkistaminen.
6	Takaisin-näppäin	Palaaminen edelliseen näyttöön.
7	Oikea nuolipainike	<ul style="list-style-type: none"> Valikoiden selaaminen tai liikkuminen näyttöjen ja valikkovaihtoehtojen välillä. Asetuksen numeroarvon lisääminen.
8	Valitse-painike	<ul style="list-style-type: none"> Valikkovaihtoehdon valitseminen. Asetuksen muutosten tallentaminen.
9	Vasen nuolipainike	<ul style="list-style-type: none"> Valikoiden selaaminen tai liikkuminen näyttöjen ja valikkovaihtoehtojen välillä. Asetuksen numeroarvon pienentäminen.

Paneeli, jossa on 2,4 tuuman nestekidenäyttö

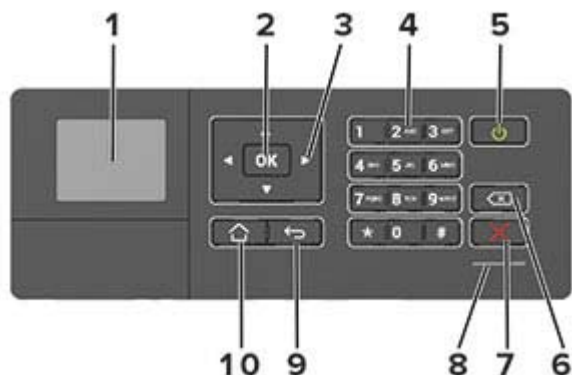

	Osa	Toiminto
1	Näyttö	<ul style="list-style-type: none"> Tulostimen ilmoitusten ja tarvikkeen tilan tarkastelu. Tulostimen asentaminen ja käyttäminen.
2	Valitse-painike	<ul style="list-style-type: none"> Valikkovaihtoehdon valitseminen. Asetuksen muutosten tallentaminen.
3	Nuolinäppäimet	<ul style="list-style-type: none"> Valikoiden selaaminen tai liikkuminen näyttöjen ja valikkovaihtoehtojen välillä. Asetuksen numeroarvon säätäminen.
4	Numeronäppäimistö	Numerojen tai muiden merkkien lisääminen syöttökenttään.
5	Virtapainike	<ul style="list-style-type: none"> Tulostimen virran kytkeminen ja katkaiseminen. Huomautus: Sammuta tulostin painamalla virtapainiketta viisi sekuntia. Tulostimen siirtäminen lepo- tai valmiustilaan. Tulostimen herättäminen lepo- tai valmiustilasta.
6	Peruutuspainike	Kohdistimen siirtäminen taaksepäin ja merkin poistaminen syöttökentässä.
7	Seis- tai Peruuta-painike	Nykyisen tulostustehtävän keskeyttäminen.
8	Merkkivalo	Tulostimen tilan tarkistaminen.
9	Takaisin-näppäin	Palaaminen edelliseen näyttöön.
10	Koti-painike	Siirry aloitusnäyttöön.

Paneeli, jossa on kosketusnäyttö

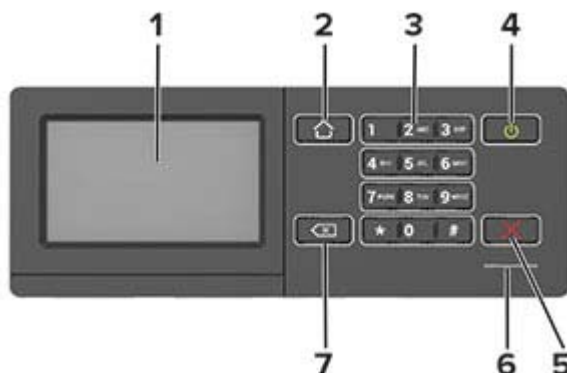

	Osa	Toiminto
1	Näyttö	<ul style="list-style-type: none"> Tulostimen ilmoitusten ja tarvikkeen tilan tarkastelu. Tulostimen asentaminen ja käyttäminen.
2	Koti-painike	Siirry aloitusnäyttöön.
3	Numeronäppäimistö	Numerojen tai muiden merkkien lisääminen syöttökenttään.
4	Virtapainike	<ul style="list-style-type: none"> Tulostimen virran kytkeminen ja katkaiseminen. <p>Huomautus: Sammuta tulostin painamalla virtapainiketta viisi sekuntia.</p> <ul style="list-style-type: none"> Tulostimen siirtäminen lepo- tai valmiustilaan. Tulostimen herättäminen lepo- tai valmiustilasta.
5	Seis- tai Peruuta-painike	Nykyisen tulostustehtävän keskeyttäminen.
6	Merkkivalo	Tulostimen tilan tarkistaminen.
7	Takaisin-näppäin	Palaaminen edelliseen näyttöön. <ul style="list-style-type: none"> Valikkovaihtoehdon valitseminen. Asetuksen muutosten tallentaminen.

Virtapainikkeen valon ja merkkivalon tilan merkitys

Merkkivalo	Tulostimen tila
Ei käytössä	Tulostimesta on katkaistu virta tai se on horrostilassa.
Sininen	Tulostin on valmiustilassa tai käsittelee tietoja.
Punainen	Tulostimessa vaaditaan käyttäjän toimia.

Virtapainikkeen valo	Tulostimen tila
Ei käytössä	Tulostin on sammutettu, valmiustilassa tai käsittelee tietoja.
Tasainen keltainen	Tulostin on lepotilassa.
Vilkkuu keltaisena	Tulostin on horrostilassa.

Aloitusnäytön sovellusten asentaminen ja käyttäminen

Huomautus: Vain tietyt tulostinmallit tukevat näitä sovelluksia.

Aloitusnäytön käyttäminen

Huomautus: Aloitusnäyttö voi vaihdella aloitusnäytön ja järjestelmänvalvojan tekemien asetusten sekä aktiivisten upotettujen ratkaisujen mukaan.



Painike	Toiminto
1	Tila/tarvikkeet <ul style="list-style-type: none"> Näyttää tulostimen varoituksia tai virheilmoituksia, kun tulostin edellyttää toimenpiteitä, jotta työn käsittelemistä voidaan jatkaa. Katso lisätietoja tulostimen varoituksesta tai ilmoituksesta sekä sen poistamisesta. Huomautus: Voit avata tämän asetuksen myös koskettamalla aloitusnäytön yläosaa.
2	Työjono <p>Näytä kaikki nykyiset tulostustyöt.</p> Huomautus: Voit avata tämän asetuksen myös koskettamalla aloitusnäytön yläosaa.
3	Vaihda kieli <p>Vaihda näytön kieli.</p>
4	Asetukset <p>Käytä tulostinvalikkoja.</p>
5	Eco-Settings <p>Hallitse energiankulutuksen, melun sekä väriaineen ja paperin kulutuksen asetuksia.</p>
6	Pidossa olevat työt <p>Näytä tulostimen muistissa pidossa olevat työt.</p>
7	USB-asema <p>Tulosta valokuvia ja asiakirjoja flash-asemasta.</p>
8	Osoitteisto <p>Hallitse yhteystietoluetteloa, jota muut tulostimen sovellukset voivat käyttää.</p>

Aloitusnäytön mukauttaminen

1 Avaa selain ja kirjoita tulostimen IP-osoite selaimen osoitekenttään.

Huomautuksia:

- Tulostimen IP-osoite näkyy sen tulostimen päänäytössä. IP-osoite on neljä pisteillä erotettua numerosarjaa, kuten 123.123.123.123.
- Jos käytät välityspalvelinta, poista se tilapäisesti käytöstä, jotta verkkosivu latautuu oikein.

2 Valitse **Asetukset > Laite > Näkyvät aloitusnäytön kuvakkeet**.

3 Valitse aloitusnäytössä näytettävät kuvakkeet.

4 Ota muutokset käyttöön.

Näytön mukauttaminen

Varmista seuraavat asiat ennen sovelluksen käyttämistä:

- Valitse Embedded Web Server -palvelimessa **Sovellukset > Näytön mukauttaminen > Määritä**.
- Ota käyttöön ja määritä näytönsäästäjän, diaesityksen ja taustakuvan asetukset.

Näytönsäästäjän ja diaesityksen kuvien hallinta

1 Lisää tai poista kuva tai muokkaa kuvaa Näytönsäästäjän ja diaesityksen kuvat -osassa.

Huomautuksia:

- Voit lisätä enintään kymmenen kuvaa.
- Kun tämä on käytössä, tilakuvakkeet näytetään näytönsäästäjässä vain virhe- ja varoitustilanteissa tai kun tarjolla on pilvipohjaisia ilmoituksia.

2 Ota muutokset käyttöön.

Taustakuvan vaihtaminen

1 Valitse aloitusnäytössä **Vaihda taustakuva**.

2 Valitse käytettävä kuva.

3 Ota muutokset käyttöön.

Diaesityksen käynnistäminen flash-asemasta

1 Aseta flash-asema tulostimen USB-porttiin.

2 Valitse aloitusnäytössä **Diaesitys**.

Kuvat näkyvät aakkosjärjestyksessä.

Huomautus: Voit irrottaa flash-aseman, kun diaesitys on alkanut, mutta kuvia ei tallenneta tulostimeen. Jos diaesitys pysähtyy, aseta flash-asema uudelleen paikalleen kuvien katselua varten.

Ympäristöasetusten määrittäminen

- 1 Valitse aloitusnäytössä **Ympäristöasetukset**.
- 2 Määritä Säästötila tai Ajasta virransäästötilat.
- 3 Ota muutokset käyttöön.

Laitekiintiöiden määrittäminen

Sovelluksen käyttäminen voi edellyttää järjestelmänvalvojan oikeuksia.

- 1 Avaa selain ja kirjoita tulostimen IP-osoite selaimen osoitekenttään.

Huomautuksia:

- Tulostimen IP-osoite näkyy sen tulostimen päänäytössä. IP-osoite on neljä pisteillä erotettua numerosarjaa, kuten 123.123.123.123.
- Jos käytät välityspalvelinta, poista se tilapäisesti käytöstä, jotta verkkosivu latautuu oikein.

- 2 Valitse **Sovellukset > Laitekiintiöt > Määritä**.

- 3 Lisää Käyttäjätilit-osassa käyttäjä tai muokkaa käyttäjää ja määritä sitten käyttäjäkiintiö.

- 4 Ota muutokset käyttöön.

Huomautus: Lisätietoja sovelluksen ja suojausasetusten määrittämisestä on *laitekiintiöiden järjestelmänvalvojan oppaassa*.

QR-koodin luontitoiminnon käyttäminen

Sovelluksen käyttäminen voi edellyttää järjestelmänvalvojan oikeuksia.

- 1 Avaa selain ja kirjoita tulostimen IP-osoite selaimen osoitekenttään.

Huomautuksia:

- Tulostimen IP-osoite näkyy sen tulostimen päänäytössä. IP-osoite on neljä pisteillä erotettua numerosarjaa, kuten 123.123.123.123.
- Jos käytät välityspalvelinta, poista se tilapäisesti käytöstä, jotta verkkosivu latautuu oikein.

- 2 Valitse **Sovellukset > QR-koodin luontitoiminto > Määritä**.

- 3 Valitse jompikumpi seuraavista:

- Valitse oletus-QR-koodiarvo.
- Kirjoita QR-koodinarvo.

- 4 Ota muutokset käyttöön.

Asiakastuen käyttäminen

- 1 Valitse aloitusnäytössä **Asiakastuki**.
- 2 Tulosta tiedot tai lähetä ne sähköpostitse.

Huomautus: Lisätietoja sovelluksen asetusten määrittämisestä on *asiakastuen järjestelmänvalvojan oppaassa*.

Kirjanmerkkien hallinta

Kirjanmerkkien luominen

Käytä kirjanmerkkejä tulostaessasi usein käytettyjä asiakirjoja, jotka on tallennettu palvelimiin tai verkkoon.

1 Avaa selain ja kirjoita tulostimen IP-osoite selaimen osoitekenttään.

Huomautuksia:

- Tulostimen IP-osoite näkyy sen tulostimen päänäytössä. IP-osoite on neljä pisteillä erotettua numerosarjaa, kuten 123.123.123.123.
- Jos käytät välityspalvelinta, poista se tilapäisesti käytöstä, jotta verkkosivu latautuu oikein.

2 Valitse **Kirjanmerkkiasetukset** > **Lisää kirjanmerkki** ja anna kirjanmerkille yksilöivä nimi.

3 Valitse osoiteyhteyksikäytännön tyyppi ja tee jokin seuraavista toiminnoista:

- HTTP ja HTTPS: kirjoita URL-osoite, jonka haluat lisätä kirjanmerkkeihin.
- HTTPS: varmista, että käytät isäntänimeä IP-osoitteen sijaan. Kirjoita esimerkiksi **omasivusto.com/malli.pdf** sen sijaan, että kirjoittaisit **123.123.123.123/malli.pdf**. Varmista, että isäntänimi vastaa myös palvelinsertifikaattia kutsumanimeä (CN). Lisätietoja kutsumanimen hakemisesta on selaimen ohjetiedoissa.
- FTP: kirjoita FTP-osoite. Esimerkki: **omapalvelin/omahakemisto**. Kirjoita FTP-portti. Komentojen lähetyksen oletusportti on portti 21.
- SMB: kirjoita verkkokansion osoite. Esimerkiksi **omapalvelin/omajako/omatiedosto.pdf**. Kirjoita verkon toimialueen nimi.
- Valitse tarvittaessa todennustyyppi FTP:lle ja SMB:lle.

Jos haluat rajoittaa kirjanmerkin käyttöä, lisää PIN-koodi.

Huomautus: Sovellus tukee seuraavia tiedostotyyppisiä: PDF, JPEG, TIFF ja HTML-pohjaisia verkkosivuja. Muita tiedostotyyppisiä, kuten DOCX ja XLXS, tuetaan joissain tulostinmalleissa.

4 Valitse **Tallenna**.

Huomautus: Hallitse kirjanmerkkejä valitsemalla **Kirjanmerkkiasetukset**.

Kansioiden luominen

1 Avaa selain ja kirjoita tulostimen IP-osoite selaimen osoitekenttään.

Huomautuksia:

- Tulostimen IP-osoite näkyy sen tulostimen päänäytössä. IP-osoite on neljä pisteillä erotettua numerosarjaa, kuten 123.123.123.123.
- Jos käytät välityspalvelinta, poista se tilapäisesti käytöstä, jotta verkkosivu latautuu oikein.

2 Valitse **Kirjanmerkkiasetukset** > **Lisää kansio** ja anna kansiolle yksilöivä nimi.

Huomautus: Jos haluat rajoittaa kansion käyttöä, lisää PIN-koodi.

3 Valitse **Tallenna**.

Huomautuksia:

- Voit luoda kansioita tai kirjanmerkkejä kansion sisään. Ohjeita kirjanmerkin luomiseen on kohdassa ["Kirjanmerkkien luominen" sivulla 18](#).
- Hallitse kansioita valitsemalla **Kirjanmerkkiasetukset**.

Yhteystietojen hallinta

Yhteystietojen lisääminen

1 Avaa selain ja kirjoita tulostimen IP-osoite selaimen osoitekenttään.

Huomautuksia:

- Tulostimen IP-osoite näkyy sen tulostimen päänäytössä. IP-osoite on neljä pisteillä erotettua numerosarjaa, kuten 123.123.123.123.
- Jos käytät välityspalvelinta, poista se tilapäisesti käytöstä, jotta verkkosivu latautuu oikein.

2 Valitse **Osoitekirja**.

3 Lisää yhteystieto Yhteystiedot-osasta.

Huomautus: Voit määrittää yhteystiedon yhteen tai useampaan ryhmään.

4 Anna tarvittaessa sovelluksen käyttöoikeus määrittämällä kirjautumismenetelmä.

5 Ota muutokset käyttöön.

Ryhmien lisääminen

1 Avaa selain ja kirjoita tulostimen IP-osoite selaimen osoitekenttään.

Huomautuksia:

- Tulostimen IP-osoite näkyy sen tulostimen päänäytössä. IP-osoite on neljä pisteillä erotettua numerosarjaa, kuten 123.123.123.123.
- Jos käytät välityspalvelinta, poista se tilapäisesti käytöstä, jotta verkkosivu latautuu oikein.

2 Valitse **Osoitekirja**.

3 Lisää ryhmän nimi Yhteystietoryhmät-osasta.

Huomautus: Voit määrittää ryhmään yhden tai useamman yhteystiedon.

4 Ota muutokset käyttöön.

Yhteystietojen tai ryhmien muokkaaminen

1 Avaa selain ja kirjoita tulostimen IP-osoite selaimen osoitekenttään.

Huomautuksia:

- Tulostimen IP-osoite näkyy sen tulostimen päänäytössä. IP-osoite on neljä pisteillä erotettua numerosarjaa, kuten 123.123.123.123.
- Jos käytät välityspalvelinta, poista se tilapäisesti käytöstä, jotta verkkosivu latautuu oikein.

2 Valitse **Osoitekirja**.**3** Valitse jompikumpi seuraavista:

- Valitse Yhteystiedot-osasta yhteystiedon nimi ja muokkaa tietoja.
- Valitse Yhteystietoryhmät-osasta ryhmän nimi ja muokkaa tietoja.

4 Ota muutokset käyttöön.

Yhteystietojen tai ryhmien poistaminen

1 Avaa selain ja kirjoita tulostimen IP-osoite selaimen osoitekenttään.**Huomautuksia:**

- Tulostimen IP-osoite näkyy sen tulostimen päänäytössä. IP-osoite on neljä pisteillä erotettua numerosarjaa, kuten 123.123.123.123.
- Jos käytät välityspalvelinta, poista se tilapäisesti käytöstä, jotta verkkosivu latautuu oikein.

2 Valitse **Osoitekirja**.**3** Valitse jompikumpi seuraavista:

- Valitse poistettava yhteystieto Yhteystiedot-osasta.
- Valitse poistettava ryhmä Yhteystietoryhmät-osasta.

Helppokäyttötoimintojen käyttöönottoaminen ja käyttäminen

Huomautus: Vain tietyt tulostinmallit tukevat näitä ominaisuuksia.

Ääniohjauksen aktivoiminen

Ohjauspaneelissa

- 1 Paina **5**-näppäintä, kunnes kuulet ääniviestin.
- 2 Valitse **OK**.

Näppäimistöllä

- 1 Paina **5**-näppäintä, kunnes kuulet ääniviestin.
- 2 Siirrä kohdistin OK-painikkeeseen painamalla **sarkainta** ja paina sitten **Enter**-näppäintä.

Huomautuksia:

- Ääniohjauksen voi aktivoida myös liittämällä kuulokkeet kuulokeliitintään
- Säädä äänenvoimakkuutta ohjauspaneelin alalaidassa olevilla äänenvoimakkuuspainikkeilla.

Siirtyminen näytössä eleillä

Huomautuksia:

- Eleitä voi käyttää vain, kun ääniohjaus on käytössä.
- Ota käyttöön Suurennus, jotta voit käyttää lähennys-, loitonnus- ja panorointitoimintoja.
- Käytä fyysistä näppäimistöä merkkien kirjoittamiseen ja tiettyjen asetusten säätämiseen.

Ele	Toiminto
Kaksoisnapautus	Kohteen valitseminen näytössä.
Kolmoisnapautus	Tekstin ja kuvien lähentäminen tai loitontaminen.
Pyyhkäisy oikealle tai alas	Siirtyminen seuraavaan kohteeseen näytössä.
Pyyhkäisy vasemmalle tai ylös	Siirtyminen edelliseen kohteeseen näytössä.
Panorointi	Zoomatun kuvan näytön ulkopuolella olevien osien käyttäminen. Huomautus: Tässä eleessä on vedettävä kahta sormeaa zoomatun kuvan yli.
Pyyhkäisy ylös ja sitten vasemmalle	Sovelluksen lopetus ja palaaminen aloitusnäyttöön.
Pyyhkäisy alas ja sitten vasemmalle	<ul style="list-style-type: none"> • Työn peruuttaminen • Palaaminen edelliseen asetukseen. • Sulje näyttö muuttamatta asetusta tai arvoa.
Pyyhkäisy ylös ja sitten alas	Äänikehotteen toistaminen.

Suurennustilan ottaminen käyttöön

- 1 Paina ohjauspaneelin **5**-näppäintä, kunnes kuulet ääniviestin.
- 2 Valitse **Suurennustila**.
- 3 Valitse **OK**.

Lisätietoja siirtymisestä suurennetuksi näytössä on kohdassa ["Siirtyminen näytössä eleillä" sivulla 21](#).

Ääniohjauksen puhenopeuden säätäminen

- 1 Valitse aloitusnäytössä **Asetukset > Laite > Helppokäyttö > Puhenopeus**.
- 2 Valitse puhenopeus.

Näyttönäppäimistön käyttäminen

Suorita jokin seuraavista toiminnoista:

- Valitse merkki vetämällä sormella näppäimen päältä.
- Lisää merkki kenttään nostamalla sormi.
- Poista merkkejä **askelpalauttimella**.
- Jos haluat kuulla syöttökentän sisällön, paina **sarkainta** ja sitten **vaihto + sarkain** -näppäinyhdistelmää.

Luettujen salasanojen tai henkilökohtaisten PIN-koodien ottaminen käyttöön

- 1 Valitse aloitusnäytössä **Asetukset > Laite > Helppokäyttö > Lue salasanat/PIN-koodit**.
- 2 Ota asetus käyttöön.

Paperin ja erikoismateriaalin lisääminen

Paperilajin ja -koon määrittäminen

- 1 Siirry ohjauspaneelissa kohtaan

Asetukset > Paperi > Lokeromääritys > Paperikoko/-laji > valitse paperilähde

Jos tulostimessa ei ole kosketusnäyttöä, voit selata asetuksia  keella.

- 2 Aseta paperikoko ja -laji.

Universal-paperiasetusten määrittäminen

- 1 Siirry ohjauspaneelissa kohtaan

Asetukset > Paperi > Materiaalimääritykset > Universal-asetukset

Jos tulostimessa ei ole kosketusnäyttöä, voit selata asetuksia  keella.

- 2 Määritä asetukset.

Lokeroiden täyttäminen

 **HUOMIO – KAATUMISVAARA:** Voit vähentää laitteen epävakauden riskiä lisäämällä jokaisen lokeron erikseen. Pidä kaikki muut lokerot suljettuina, kunnes niitä tarvitaan.

- 1 Irrota lokero.

Huomautus: Älä irrota lokeroita tulostamisen aikana, jotta vältät paperitukokset.



- 2 Säädä ohjaimet lisättävän paperin koon mukaan.

Huomautus: Lokeron alaosan osoittimet helpottavat ohjainten asettamista.

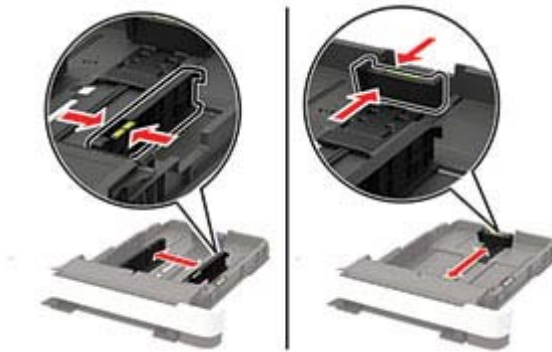

3 Taivuta ja ilmasta paperipino ja suorista sen reunat, ennen kuin lisäät sen tulostimeen.

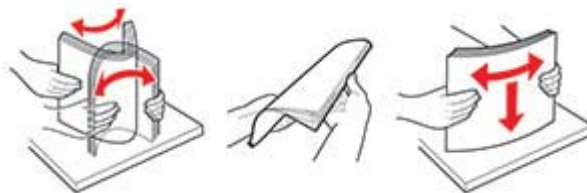

4 Lisää paperipino tulostimeen tulostuspuoli ylöspäin. Varmista sen jälkeen, että sivuohjaimet ovat tiiviisti paperia vasten.



Huomautuksia:

- Lisää kirjelmake tekstipuoli ylöspäin niin, että otsake on lokeron etureunassa tulostettaessa yksipuolisesti.
- Lisää kirjelmake tekstipuoli alaspäin niin, että otsake on lokeron takareunassa tulostettaessa kaksipuolisesti.
- Älä liu'uta paperia lokeroon.
- Vältä paperitukoksia varmistamalla, että pinon korkeus on paperin enimmäistäyttöosoittimen alapuolella.



5 Aseta lokero tulostimeen.

Valitse tarvittaessa ohjauspaneelista paperikoko ja -laji, jotka vastaavat lisättyä paperia.

Monisyöttölaitteen täyttö

1 Avaa monisyöttölaite.

Huomautus: Monikäyttösyöttöaukko on käytettävissä vain tietyissä tulostinmalleissa.



2 Säädä ohjain lisättävän paperin koon mukaan.



3 Taivuta ja ilmasta paperipino ja suorista sen reunat, ennen kuin lisäät sen tulostimeen.

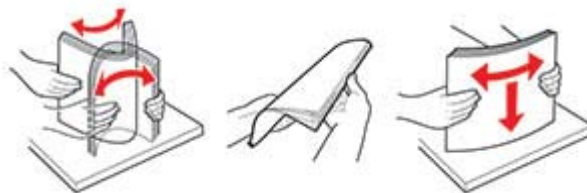

4 Lisää paperia

- Lisää paperi, kartonki ja kirjepaperi tulostimeen tulostuspuoli alaspäin ja yläreuna edellä.



- Lisää kirjekuoret avautuva puoli ylöspäin paperiohjaimen oikeaa reunaa vasten.



Varoitus – vauriot mahdollisia: Älä käytä kirjekuoria, joissa on postimerkkejä, kiinnikkeitä, ikkunoita, pinnoitettu sisus tai itseliimautuvia liimapintoja.

5 Valitse ohjauspaneelista paperikoko- ja paperilajiasetukset, jotka vastaavat lisättyä paperia.

Paperin lisääminen käsinsyöttöaukkoon

1 Säädä ohjain lisättävän paperin koon mukaan.



2 Lisää paperiarkki tulostimeen tulostuspuoli alaspäin.

- Lisää kirjelomakkeet tulostuspuoli alaspäin ja yläreuna edellä yksipuolista tulostusta varten.



- Lisää kirjelomakkeet tulostuspuoli ylöspäin ja alareuna edellä kaksipuolista tulostusta varten.



- Lisää kirjekuori avautuva puoli ylöspäin paperinohjaimen oikeaa reunaa vasten.

**3** Syötä paperia, kunnes sen etureuna vedetään sisään.

Varoitus – vauriot mahdollisia: Älä työnnä paperia käsinsyöttöaukkoon väkisin. Siten vältät paperitukokset.

Lokeroiden yhdistäminen

1 Avaa selain ja kirjoita tulostimen IP-osoite selaimen osoitekenttään.**Huomautuksia:**

- Tulostimen IP-osoite näkyy sen tulostimen päänäytössä. IP-osoite on neljä pisteillä erotettua numerosarjaa, kuten 123.123.123.123.
- Jos käytät välityspalvelinta, poista se tilapäisesti käytöstä, jotta verkkosivu latautuu oikein.

2 Valitse **Asetukset > Paperi > Lokeromääritys**.**3** Määritä yhdistettäville lokeroille sama paperikoko ja -lajiasetukset.**4** Tallenna asetukset.**5** Valitse **Asetukset > Laite > Huolto > Määritysvalikko > Lokeromääritys**.

6 Määritä lokeroiden yhdistämisasetukseksi **Automaattinen**.

7 Tallenna asetukset.

Erota lokerot varmistamalla, ettei lokeroilla ole samoja paperikoko- tai -lajiasetuksia.

Varoitus – vauriot mahdollisia: Kiinnittimen lämpötila vaihtelee määritetyn paperilajin mukaan. Voit välttää tulostusongelmia varmistamalla, että tulostimen paperilajiasetus vastaa lokeroon lisättyä paperia.

Paperituki

Tuetut paperikoot

Huomautus: Tulostinmallissa saattaa olla 650 arkin kaksoislokeron, joka koostuu 550 arkin lokeroista sekä integroidusta 100 arkin monisyöttölaitteesta. 650 arkin kaksoislokeron 550 arkin lokero tukee samoja paperikokoja kuin valinnainen 550 arkin lokero. Integroitu monisyöttölaite tukee erilaisia paperikokoja, -painoja, ja -lajeja.

Paperikoko ja mitat	250 arkin vakiolokero	Manuaalinen syöttöaukko	Valinnainen 650 arkin kaksoislokeron		Valinnainen 550 arkin lokero	Kaksipuolinen tulostus
			550 arkin lokero	Monikäyttösyöttöaukko		
A4 210 x 297 mm	✓	✓	✓	✓	✓	✓
A5^{1,2} 148 x 210 mm	✓	✓	✓	✓	✓	X
A6 105 x 148 mm (4,13 x 5,83 tuumaa)	✓	✓	X	✓	X	X
JIS B5 182 x 257 mm	✓	✓	✓	✓	✓	X
Letter 215,9 x 279,4 mm	✓	✓	✓	✓	✓	✓
Legal 215,9 x 355,6 mm	✓	✓	✓	✓	✓	✓
Executive 184,2 x 266,7 mm	✓	✓	✓	✓	✓	X
Oficio (Meksiko) 215,9 x 340,4 mm	✓	✓	✓	✓	✓	✓
Folio 215,9 x 330,2 mm	✓	✓	✓	✓	✓	✓
Statement 139,7 x 215,9 mm	✓	✓	X	✓	X	X

¹ Lisää tätä paperikokoa lokeroon 1 ja käsinsyöttöaukkoon pitkä reuna edellä.

² Lisää tätä paperikokoa lokeroon 2 ja 3 ja käsinsyöttöaukkoon lyhyt reuna edellä.

* Kun valittuna on Universal, sivu muotoillaan 215,9 x 355,6 mm:n (8,5 x 14 tuuman) kokoiseksi, ellei kokoa ole määritetty sovelluksessa.

⁴ Lisää kapea paperi tulostimeen lyhyt reuna edellä..

⁵ Kun valittuna on Muu kirjekuori, sivu muotoillaan 215,9 x 355,6 mm:n (8,5 x 14 tuuman) kokoiseksi, ellei kokoa ole määritetty sovelluksessa.

Paperikoko ja mitat	250 arkin vakiolokero	Manuaalinen syöttöaukko	Valinnainen 650 arkin kaksoislokero		Valinnainen 550 arkin lokero	Kaksipuolinen tulostus
			550 arkin lokero	Monikäyttösyöttöaukko		
Hagaki 100 x 148 mm (3,94 x 5,83 tuumaa)	✓	✓	X	✓	X	X
Universal^{3,4} 98,4 x 148 mm - 215,9 x 355,6 mm (3,87 x 5,83 tuumaa. - 8,5 x 14 tuumaa)	✓	✓	X	✓	X	X
Universal^{3,4} 76,2 x 127 mm - 215,9 x 355,6 mm (3 x 5 tuumaa. - 8,5 x 14 tuumaa)	X	✓	X	✓	X	X
Universal^{3,4} 148 x 210 mm - 215,9 x 355,6 mm (5,83 x 8,27 tuumaa. - 8,5 x 14 tuumaa)	✓	✓	✓	✓	✓	X
Universal^{3,4} 210 x 250 mm - 215,9 x 355,6 mm (8,27 x 11,0 tuumaa. - 8,5 x 14 tuumaa)	✓	✓	✓	✓	✓	✓
7 3/4 -kirjekuori 98,4 x 190,5 mm (3,875 x 7,5 tuumaa)	✓	✓	X	✓	X	X
9-kirjekuori 98,4 x 225,4 mm (3,875 x 8,9 tuumaa)	✓	✓	X	✓	X	X
10-kirjekuori 104,8 x 241,3 mm (4,12 x 9,5 tuumaa)	✓	✓	X	✓	X	X
DL-kirjekuori 110 x 220 mm (4,33 x 8,66 tuumaa)	✓	✓	X	✓	X	X

¹ Lisää tätä paperikokoa lokeroon 1 ja käsinsyöttöaukkoon pitkä reuna edellä.

² Lisää tätä paperikokoa lokeroon 2 ja 3 ja käsinsyöttöaukkoon lyhyt reuna edellä.

* Kun valittuna on Universal, sivu muotoillaan 215,9 x 355,6 mm:n (8,5 x 14 tuuman) kokoiseksi, ellei kokoa ole määritetty sovelluksessa.

⁴ Lisää kapea paperi tulostimeen lyhyt reuna edellä..

⁵ Kun valittuna on Muu kirjekuori, sivu muotoillaan 215,9 x 355,6 mm:n (8,5 x 14 tuuman) kokoiseksi, ellei kokoa ole määritetty sovelluksessa.

Paperikoko ja mitat	250 arkin vakiolokero	Manuaalinen syöttöaukko	Valinnainen 650 arkin kaksoislokero		Valinnainen 550 arkin lokero	Kaksipuolinen tulostus
			550 arkin lokero	Monikäyttösyöttöaukko		
C5-kirjekuori 162 x 229 mm (6,38 x 9,01 tuumaa)	✓	✓	X	✓	X	X
B5-kirjekuori 176 x 250 mm (6,93 x 9,84 tuumaa)	✓	✓	X	✓	X	X
Monarch 98,425 x 190,5 mm (3,875 x 7,5 tuumaa)	✓	✓	X	✓	X	X
Muu kirjekuori⁵ 98,4 x 162 mm - 176 x 250 mm (3,87 x 6,38 tuumaa. - 6,93 x 9,84 tuumaa)	✓	✓	X	✓	X	X

¹ Lisää tätä paperikokoa lokeroon 1 ja käsinsyöttöaukkoon pitkä reuna edellä.

² Lisää tätä paperikokoa lokeroon 2 ja 3 ja käsinsyöttöaukkoon lyhyt reuna edellä.

* Kun valittuna on Universal, sivu muotoillaan 215,9 x 355,6 mm:n (8,5 x 14 tuuman) kokoiseksi, ellei kokoa ole määritetty sovelluksessa.

⁴ Lisää kapea paperi tulostimeen lyhyt reuna edellä..

⁵ Kun valittuna on Muu kirjekuori, sivu muotoillaan 215,9 x 355,6 mm:n (8,5 x 14 tuuman) kokoiseksi, ellei kokoa ole määritetty sovelluksessa.

Tuetut paperilajit

Huomautuksia:

- Tulostinmallissa saattaa olla 650 arkin kaksoislokero, joka koostuu 550 arkin lokerosta sekä integroidusta 100 arkin monisyöttölaitteesta. 650 arkin kaksoislokeron 550 arkin lokero tukee samoja paperilajeja kuin 550 arkin lokero. Integroitu monisyöttölaite tukee erilaisia paperikokoja, -painoja, ja -lajeja.
- Tarrat, kirjekuoret ja kartonki tulostuvat aina nopeudella 25 sivua minuutissa.

Paperilaji	250 arkin vakiolokero	Manuaalinen syöttöaukko	Valinnainen 650 arkin kaksoislokero		Valinnainen 550 arkin lokero	Kaksipuolinen tulostus
			550 arkin lokero	Monikäyttösyöttöaukko		
Tavallinen paperi	✓	✓	✓	✓	✓	✓
Kartonki	✓	✓	✓	✓	✓	X
Kirjekuoret	✓	✓	X	✓	X	X
Paperitarrat	✓	✓	✓	✓	✓	✓

Paperilaji	250 arkin vakiolokero	Manuaalinen syöttöaukko	Valinnainen 650 arkin kaksoislokero		Valinnainen 550 arkin lokero	Kaksipuolinen tulostus
			550 arkin lokero	Monikäyttösyöttöaukko		
Muovitarrat	✓	✓	✓	✓	✓	X

Tuetut paperien painot

Huomautuksia:

- Tulostinmallissa saattaa olla 650 arkin kaksoislokero, joka koostuu 550 arkin lokerosta sekä integroidusta 100 arkin monisyöttölaitteesta. 650 arkin kaksoislokeron 550 arkin lokero tukee samoja paperilajeja kuin 550 arkin lokero. Integroitu monisyöttölaite tukee erilaisia paperikokoja, -painoja, ja -lajeja.
- Tarrat, kirjekuoret ja kartonki tulostuvat aina nopeudella 25 sivua minuutissa.

Paperin laji ja paino	250 arkin vakiolokero	Manuaalinen syöttöaukko	Valinnainen 650 arkin kaksoislokero		Valinnainen 550 arkin lokero	Kaksipuolinen tulostus
			550 arkin lokero	Monikäyttösyöttöaukko		
Kevyt paperi¹ 60–74,9 g/m ² pitkäsyinen	✓	✓	✓	✓	✓	✓
Tavallinen paperi 75–90,3 g/m ² pitkäsyinen	✓	✓	✓	✓	✓	✓
Painava paperi 90,3–105 g/m ² pitkäsyinen	✓	✓	✓	✓	✓	✓
Kartonki 105,1–162 g/m ² pitkäsyinen	✓	✓	✓	✓	✓	X
Kartonki 105,1–200 g/m ² pitkäsyinen	✓	✓	X	X	X	X
Paperitarrat² 131 g/m ²	✓	✓	✓	✓	✓	✓ ³
Vinyylitarrat² 131 g/m ²	✓	✓	✓	✓	✓	X

¹ Tulostettaessa paperille, jonka paino on alle 75 g/m², on käytettävä Paperilaji-asetusta Kevyt paperi. Jos sitä ei käytetä, paperi voi käpristyä ja aiheuttaa syöttövirheitä varsinkin kosteissa ympäristöissä.

² Tarroja ja muita erikoismateriaaleja tuetaan satunnaisessa käytössä ja niiden sopivuus on testattava.

³ Paperitarroja tuetaan painoon 105 g/m² asti.

⁴ 100-prosenttisen puuvillapaperin paino voi olla enintään 90 g/m².

⁵ 105-grammaisissa bond-papereissa saa olla enintään 25 % puuvillaa.

Paperin laji ja paino	250 arkin vakiolokero	Manuaalinen syöttöaukko	Valinnainen 650 arkin kaksoislokero		Valinnainen 550 arkin lokero	Kaksipuolinen tulostus
			550 arkin lokero	Monikäyttö-syöttöaukko		
Kirjekuoret^{4,5} 60–105 g/m ²	✓	✓	X	✓	X	X
<p>¹ Tulostettaessa paperille, jonka paino on alle 75 g/m², on käytettävä Paperilaji-asetusta Kevyt paperi. Jos sitä ei käytetä, paperi voi käpristyä ja aiheuttaa syöttövirheitä varsinkin kosteissa ympäristöissä.</p> <p>² Tarroja ja muita erikoismateriaaleja tuetaan satunnaisessa käytössä ja niiden sopivuus on testattava.</p> <p>³ Paperitarroja tuetaan painoon 105 g/m² asti.</p> <p>⁴ 100-prosenttisen puuvillapaperin paino voi olla enintään 90 g/m².</p> <p>⁵ 105-grammaisissa bond-papereissa saa olla enintään 25 % puuvillaa.</p>						

Tulostaminen

Tulostaminen tietokoneella

Huomautus: Jos käytät tarroja, kortteja tai kirjekuoria, määritä paperikoko ja -laji tulostimessa ennen asiakirjan tulostamista.

- 1 Avaa tulostusvalintaikkuna siinä asiakirjassa, jonka yrität tulostaa.
- 2 Säädä asetuksia tarvittaessa.
- 3 Tulosta asiakirja.

Tulostaminen mobiililaitteesta

Tulostaminen mobiililaitteesta Google Cloud Printin avulla

Google Cloud Print™ on mobiilitulostuspalvelu, jonka avulla mobiililaitteissa käyttöön otetut sovellukset voivat tulostaa mihin tahansa Google Cloud Print -yhteensopivaan tulostimeen.

- 1 Käynnistä käyttöön otettu sovellus mobiililaitteen aloitusnäytössä.
- 2 Valitse **Tulosta** ja valitse tulostin.
- 3 Tulosta asiakirja.

Tulostaminen mobiililaitteesta Mopria-tulostuspalvelun avulla

Mopria®-tulostuspalvelu on mobiilitulostusratkaisu mobiililaitteisiin, joissa on Android-versio 4.4 tai uudempi. Sen avulla voit tulostaa suoraan mihin tahansa Mopria-yhteensopivaan tulostimeen.

Huomautus: Varmista ennen tulostamista, että Mopria-tulostuspalvelu on otettu käyttöön.

- 1 Käynnistä yhteensopiva sovellus mobiililaitteen aloitusnäytössä.
- 2 Valitse **Tulosta** ja valitse tulostin.
- 3 Tulosta asiakirja.

Tulostaminen mobiililaitteesta AirPrintin avulla

AirPrint on mobiilitulostusratkaisu, jonka avulla voit tulostaa Apple-laitteista AirPrint-sertifioituun tulostimeen.

Huomautuksia:

- Tätä sovellusta tukevat vain jotkin Apple-laitteet.
 - Tätä sovellusta tuetaan vain joissakin tulostinmalleissa.
- 1 Käynnistä yhteensopiva sovellus mobiililaitteen aloitusnäytössä.
 - 2 Valitse tulostettava kohde ja napauta jakokuvaketta.

3 Valitse **Tulosta** ja valitse tulostin.

4 Tulosta asiakirja.

Tulostaminen Flash-asemasta

Tämä ominaisuus on käytettävissä vain tietyissä tulostinmalleissa.

1 Aseta flash-asema tulostimeen.

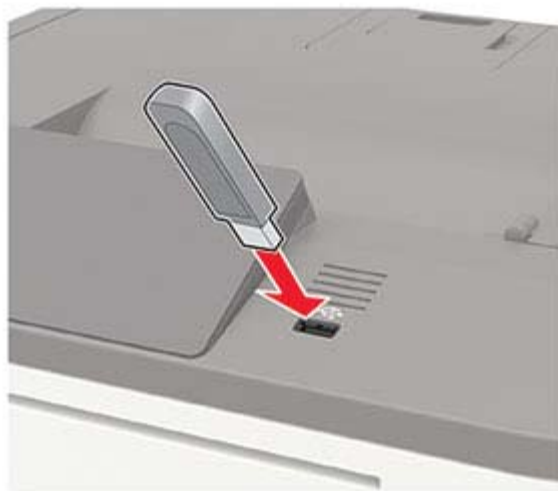

Huomautuksia:

- Jos flash-asemaa liitettäessä avautuu virheilmoitus, tulostin ohittaa flash-aseman.
- Jos asetat Flash-aseman paikalleen, kun tulostin käsittelee muita tulostustöitä, näyttöön tulee ilmoitus **Varattu**.

2 Valitse asiakirja, jonka haluat tulostaa.

Määritä muut tulostusasetukset tarvittaessa.

3 Tulosta asiakirja.

Jos haluat tulostaa toisen asiakirjan, valitse **USB-asema**.

Varoitus – vauriot mahdollisia: Vältä tietojen menetyks tai toimintahäiriö olemalla koskettamatta flash-aseman tai tulostimen kuvassa näkyviä kohtia, kun tulostin tulostaa tai lukee muistilaitteesta tai kirjoittaa siihen.



Tuetut flash-asetat ja tiedostotyypit

Flash-asetat

Huomautuksia:

- Tulostin tukee Full-Speed-standardin mukaisia nopeita USB-flash-asetmia.
- USB-flash-asetmien on tuettava FAT (File Allocation Tables) -järjestelmää.

Useat eri flash-asetat on hyväksytty käytettäväksi tulostimessa. Kysy lisätietoja tulostimen ostopaikasta.

Tiedostotyyppi

Asiakirjat

- PDF (versio 1.7 tai vanhempi)
- HTML
- XPS
- Microsoft-tiedostomuodot (.doc, .docx, .xls, .xlsx, .ppt, .pptx)

Kuvat

- .dcx
- .gif
- .JPEG tai .jpg
- .bmp
- .pcx
- .TIFF tai .tif
- .png

Luottamuksellisten töiden määrittäminen

1 Siirry ohjauspaneelissa kohtaan

Asetukset > Suojaus > Luottamukselliset tulostusasetukset.

Jos tulostinmallissa ei ole kosketusnäyttöä, selaa asetuksia -painikkeella.

Joissain malleissa asetukset avataan Embedded Web Server -palvelimessa.

2 Määritä asetukset.

Asetus	Toiminto
Virheellinen maks. PIN	Määritä, miten monta kertaa väärä PIN voidaan antaa. Huomautus: Kun rajoitus on saavutettu, kyseisen käyttäjätunnuksen tulostustyöt poistetaan.
Luottamuksellisen työn vanheneminen	Määritä luottamuksellisten tulostustöiden vanhenemisaika. Huomautus: Luottamukselliset pidossa olevat työt tallennetaan tulostimeen siihen asti, kunnes ne vapautetaan tai poistetaan manuaalisesti.
Toistotöiden vanheneminen	Määritä toistotulostustöiden vanhenemisaika. Huomautus: Pidossa olevat toistotyöt tallennetaan tulostimen muistiin toista tulostusta varten.
Tarkistustöiden vanheneminen	Määritä aika, jonka aikana tulostin tulostaa kopion ennen jäljellä olevien kopioiden tulostamista. Huomautus: Tarkistustyössä tulostetaan yksi kopio, jolla tarkistetaan, että se on halutunlainen ennen muiden kopioiden tulostamista.
Varattujen töiden vanheneminen	Määritä, kuinka kauan tulostin säilyttää tulostustöitä. Huomautus: Pidossa olevat varatut työt poistetaan automaattisesti tulostamisen jälkeen.
Edellytä kaikkien töiden pitoon asettamista	Määritä tulostin asettamaan kaikki tulostustyöt pitoon.

Luottamuksellisten ja muiden pidossa olevien töiden tulostaminen

Windows-käyttäjät:

- 1 Kun asiakirja on auki, valitse **Tiedosto > Tulosta**.
- 2 Valitse **Ominaisuudet, Määritykset, Asetukset** tai **Asennus**.
- 3 Valitse **Tulostus ja pito**.
- 4 Valitse **Tulosta ja siirrä pitoon** ja liitä siihen käyttäjänimi.
- 5 Valitse tulostustyön tyyppi (luottamuksellinen, varaa, toista tai tarkista).
Jos tulostustyö on luottamuksellinen, anna nelinumeroinen PIN-koodi.
- 6 Valitse **OK** tai **Tulosta**.

7 Vapauta tulostustyö tulostimen aloitusnäytöltä käsin.

- Siirry luottamuksellisissa tulostustöissä kohtaan
Pidossa olevat työt > valitse käyttäjänimesi > **Luottamuksellinen** > anna PIN-koodi > valitse tulostustyö > määritä asetukset > **Tulosta**
- Siirry muissa tulostustöissä kohtaan
Pidossa olevat työt > valitse käyttäjänimesi > valitse tulostustyö > määritä asetukset > **Tulosta**.

Macintosh-käyttäjät:

1 Kun asiakirja on avattu, valitse **Arkisto** > **Tulosta**.

Tarvittaessa näet lisäasetukset osoittamalla avauskolmiota.

2 Valitse Kopiot ja sivut -valikosta **Työn reititys**.

3 Valitse tulostustyön tyyppi (luottamuksellinen, varaa, toista tai tarkista).

Jos tulostustyö on luottamuksellinen, määritä käyttäjänimi ja nelinumeroinen PIN-koodi.

4 Valitse **OK** tai **Tulosta**.

5 Vapauta tulostustyö tulostimen aloitusnäytöltä käsin.

- Siirry luottamuksellisissa tulostustöissä kohtaan
Pidossa olevat työt > valitse käyttäjänimesi > **Luottamuksellinen** > anna PIN-koodi > valitse tulostustyö > määritä asetukset > **Tulosta**
- Siirry muissa tulostustöissä kohtaan
Pidossa olevat työt > valitse käyttäjänimesi > valitse tulostustyö > määritä asetukset > **Tulosta**.

Fonttimalliluettelon tulostaminen

1 Siirry ohjauspaneelissa kohtaan

Asetukset > **Raportit** > **Tulostus** > **Tulosta fontit**

Jos tulostimessa ei ole kosketusnäyttöä, voit selata asetuksia  keella.

2 Valitse fonttimalli.

Tulostimen valikot

Valikkokartta

Laite	<ul style="list-style-type: none"> • Määrytykset • Etäkäyttöpaneeli • Ilmoitukset • Virranhallinta • Helppokäyttö 	<ul style="list-style-type: none"> • Palauta oletusasetukset • Huolto • Näkyvät aloitusnäytön kuvakkeet • Tietoja tästä tulostimesta
Tulosta	<ul style="list-style-type: none"> • Asettelu • Asetus • Laatu • Työkirjanpito • XPS 	<ul style="list-style-type: none"> • PDF • PostScript • PCL • HTML • Kuva
Paperi	<ul style="list-style-type: none"> • Lokeromäärittys 	<ul style="list-style-type: none"> • Materiaalimäärittys
USB-asema	Flash-asematulostus	
Verkko/Portit	<ul style="list-style-type: none"> • Verkon esittely • Langaton • Ethernet • TCP/IP • SNMP • IPSec • 802.1x 	<ul style="list-style-type: none"> • LPD-kokoonpano • HTTP-/FTP-asetukset • ThinPrint • USB • Google Cloud Print • Wi-Fi Direct
Suojaus ¹	<ul style="list-style-type: none"> • Kirjautumismenetelmät • Ajasta USB-laitteet • Suojaustarkistusloki • Kirjautumisrajoitukset • Luottamukselliset tulostusasetukset 	<ul style="list-style-type: none"> • Levyn salaus • Pyyhi väliaikaiset datatiedostot • Ratkaisut, LDAP-asetukset • Mobiilipalvelujen hallinta • Muut
Raportit	<ul style="list-style-type: none"> • Valikkoasetussivu • Laite 	<ul style="list-style-type: none"> • Tulosta • Verkko
Ohje ²	<ul style="list-style-type: none"> • Tulosta kaikki oppaat • Värialaatuopas • KytKentäopas • Kopiointiopas • Sähköpostiopas • Faksiopas 	<ul style="list-style-type: none"> • Tieto-opas • Tulostusmateriaaliopas • Kuljetusopas • Tulostuslaatuopas • Skannausopas • Tarvikeopas
Vianmäärittys	Tulostusjäljen testisivujen tulostus	

¹ Joissain tulostinmalleissa tämän valikon voi määrittää vain Embedded Web Server -palvelimessa.

² Tämä valikko on käytettävissä vain tietyissä tulostinmalleissa.

Laite

Määritykset

Valikkokohta	Kuvaus
Näytön kieli [List of languages]	Määritä näytön kieli.
Maa/alue [List of countries or regions]	Tunnista maa tai alue, jossa tulostin on määritetty toimimaan.
Suorita alkumääritys Ei käytössä* Käytössä	Suorita ohjattu asennustoiminto.
Näppäimistö Näppäimistön tyyppi [List of languages]	Valitse kieli näppäimistön tyyppiä. Huomautuksia: <ul style="list-style-type: none"> • Kaikki näppäimistön tyypit eivät ehkä näy, tai niiden näkyminen edellyttää erityislaitteistoa. • Tämä valikkokohta tulee näkyviin vain tietyissä tulostinmalleissa.
Näytetyt tiedot Näyttöteksti 1 [IP Address*] Näyttöteksti 2 [Date/Time*] Mukautettu teksti 1 Mukautettu teksti 2	Määritä aloitusnäytössä näytettävät tiedot. Huomautus: Mukautettu teksti 1 ja Mukautettu teksti 2 näkyvät vain joissakin tulostinmalleissa.
Päivämäärä ja aika Määritä Nykyinen päiväys ja aika Aseta päivä ja aika manuaalisesti Päivämäärän muoto [MM-DD-YYYY*] Ajan muoto [12 hour A.M./P.M.*] Aikavyöhyke [GMT*]	Määritä tulostimen päiväys ja aika.
Päivämäärä ja aika Verkkoajan yhteyskäyt. Salli NTP [On*] NTP-palvelin Ota käyttöön todennus	Määritä verkkoajan yhteyskäytännön (NTP, Network Time Protocol) asetukset. Huomautuksia: <ul style="list-style-type: none"> • Ota käyttöön todennus -kohta näkyy vain tietyissä tulostinmalleissa. • Kun Ota käyttöön todennus -asetuksena on MD5-avain, näkyviin tulevat Avaintunnus ja Salasana.
Paperikoot Yhdysvallat* Metrit	Määritä paperikokojen mittayksikkö. Huomautus: Ensimmäinen paperikokoasetus määräytyy ohjatun asennuksen aikana valitun maa- tai aluekoodin perusteella.
Näytön kirkkaus 1–100 % (100*)	Säädä näytön kirkkautta. Huomautus: Tämä valikkokohta tulee näkyviin vain tietyissä tulostinmalleissa.
Huomautus: Arvon kohdalla oleva tähti (*) osoittaa oletusasetuksen.	

Valikkokohta	Kuvaus
Flash-aseman käyttö Käytössä* Ei käytössä	Ota käyttöön flash-aseman käyttö. Huomautus: Tämä valikkokohta tulee näkyviin vain tietyissä tulostinmalleissa.
Näytön aikakatkaus 5–300 (60*)	Määritä sekunteina aika, jonka jälkeen käyttämättömänä olevan tulostimen näyttöön tulee aloitusnäyttö tai tulostin kirjaa käyttäjätulin ulos automaattisesti.
Huomautus: Arvon kohdalla oleva tähti (*) osoittaa oletusasetuksen.	

Etäkäyttöpaneeli

Valikkokohta	Kuvaus
Ulkoinen VNC-yhteys Älä salli* Salli	Yhdistä ulkoinen VNC (Virtual Network Computing) -asiakas etäohjauspaneeliin.
Tunnistuksen tyyppi Ei mitään* Vakiotunnistus	Määritä VNC-työasemapalvelinta käytettäessä käytettävä tunnistuksen tyyppi. Huomautus: Kun asetuksena on Vakiotunnistus, VNC-salasana tulee näkyviin.
Huomautus: Arvon kohdalla oleva tähti (*) osoittaa oletusasetuksen.	

Ilmoitukset

Valikkokohta	Kuvaus
Virheen merkkivalo Ei käytössä Käytössä*	Määritä merkkivalo syttymään, kun ilmenee tulostinvirhe. Huomautus: Tämä valikkokohta tulee näkyviin vain tietyissä tulostinmalleissa.
Hälytysäänen määrittäminen Ei käytössä Yksi* Jatkuva	Määritä, kuinka monta kertaa hälytysääni kuuluu, kun tulostin edellyttää käyttäjän toimia. Huomautus: Tämä valikkokohta tulee näkyviin vain tietyissä tulostinmalleissa.
Tarvikkeet Näytä tarvikearvot Näytä arvot* Älä näytä arvioita	Näytä tarvikkeiden arvioitu tila.
Tarvikkeet Kasetin hälytys Ei käytössä Yksi* Jatkuva	Määritä, kuinka monta kertaa hälytysääni kuuluu, kun väriainekasetti on ehtymässä. Huomautus: Tämä valikkokohta tulee näkyviin vain tietyissä tulostinmalleissa.
Sähköpostihälytysten asetukset Sähköpostiasetukset Ensisijainen SMTP-yhdyskäytävä	Kirjoita sähköpostin lähettämiseen käytettävän ensisijaisen SMTP-palvelimen IP-osoite tai isäntänimi. Huomautus: Tämä valikkokohta tulee näkyviin vain tietyissä tulostinmalleissa.
Huomautus: Arvon kohdalla oleva tähti (*) osoittaa oletusasetuksen.	

Valikkokohta	Kuvaus
Sähköpostihälytysten asetukset Sähköpostiasetukset Ensisijaisen SMTP-yhdyskäytävän portti 1–65535 (25*)	Kirjoita ensisijaisen SMTP-palvelimen porttinumero. Huomautus: Tämä valikkokohta tulee näkyviin vain tietyissä tulostinmalleissa.
Sähköpostihälytysten asetukset Sähköpostiasetukset Toissijainen SMTP-yhdyskäytävä	Kirjoita toissijaisen SMTP-palvelimen tai SMTP-varmistuspalvelimen IP-osoite tai isäntänimi. Huomautus: Tämä valikkokohta tulee näkyviin vain tietyissä tulostinmalleissa.
Sähköpostihälytysten asetukset Sähköpostiasetukset Toissijaisen SMTP-yhdyskäytävän portti 1–65535 (25*)	Kirjoita toissijaisen SMTP-palvelimen tai SMTP-varmistuspalvelimen porttinumero. Huomautus: Tämä valikkokohta tulee näkyviin vain tietyissä tulostinmalleissa.
Sähköpostihälytysten asetukset Sähköpostiasetukset SMTP-aikakatkaisu 5–30 sekuntia (30*)	Määritä, kuinka pian tulostin aikakatkaistaan, jos SMTP-palvelin ei vastaa. Huomautus: Tämä valikkokohta tulee näkyviin vain tietyissä tulostinmalleissa.
Sähköpostihälytysten asetukset Sähköpostiasetukset Vastausosoite	Määritä sähköpostin vastausosoite. Huomautus: Tämä valikkokohta tulee näkyviin vain tietyissä tulostinmalleissa.
Sähköpostihälytysten asetukset Sähköpostiasetukset Käytä aina SMTP-vastausosoitetta Ei käytössä* Käytössä	Käytä oletus-SMTP-vastausosoitetta Huomautus: Tämä valikkokohta tulee näkyviin vain tietyissä tulostinmalleissa.
Sähköpostihälytysten asetukset Sähköpostiasetukset Käytä SSL-/TLS-yhteyskäytäntöä Ei käytössä* Sovittele Pakollinen	Lähetä sähköposti käyttäen salattua linkkiä. Huomautus: Tämä valikkokohta tulee näkyviin vain tietyissä tulostinmalleissa.
Sähköpostihälytysten asetukset Sähköpostiasetukset Edellytä luotettua varmennetta Käytössä* Ei käytössä	Edellytä luotettua varmennetta käytettäessä SMTP-palvelinta. Huomautus: Tämä valikkokohta tulee näkyviin vain tietyissä tulostinmalleissa.
Sähköpostihälytysten asetukset Sähköpostiasetukset SMTP-palvelimen todennus Todennusta ei tarvita* Kirjautuminen/tavallinen NTLM CRAM-MD5 Digest-MD5 Kerberos 5	Määritä SMTP-palvelimen todennustyyppi. Huomautus: Tämä valikkokohta tulee näkyviin vain tietyissä tulostinmalleissa.
Huomautus: Arvon kohdalla oleva tähti (*) osoittaa oletusasetuksen.	

Valikkokohta	Kuvaus
Sähköpostihälytysten asetukset Sähköpostiasetukset Laitteeseen perustuva s-posti Ei mitään* Käytä laitteen SMTP-valtuuksia	Määritä, tarvitaanko tunnistetietoja, kun laite lähettää sähköpostia. Huomautus: Tämä valikkokohta tulee näkyviin vain tietyissä tulostinmalleissa.
Sähköpostihälytysten asetukset Sähköpostiasetukset Käyttäjän lähettämä sähköposti Ei mitään Käytä laitteen SMTP-valtuuksia Käytä istunnon käyttäjätunnusta ja salasanaa Käytä istunnon sähköpostiosoitetta ja salasanaa* Kysy käyttäjältä	Määritä, tarvitaanko tunnistetietoja, kun käyttäjä lähettää sähköposteja. Huomautus: Tämä valikkokohta tulee näkyviin vain tietyissä tulostinmalleissa.
Sähköpostihälytysten asetukset Sähköpostiasetukset Käytä AD-laitteen kirjautumistietoja Ei käytössä Käytössä*	Ota käyttöön käyttäjän tunnistetiedot ja ryhmämääritykset yhteyden muodostamiseksi SMTP-palvelimeen. Huomautus: Tämä valikkokohta tulee näkyviin vain tietyissä tulostinmalleissa.
Sähköpostihälytysten asetukset Sähköpostiasetukset Laittekäyttäjätunnus	Määritä käyttäjätunnus yhteyden muodostamiseksi SMTP-palvelimeen. Huomautus: Tämä valikkokohta tulee näkyviin vain tietyissä tulostinmalleissa.
Sähköpostihälytysten asetukset Sähköpostiasetukset Laitesalasana	Määritä salasana, jota käytetään yhteyden muodostuksessa SMTP-työasemal palvelimeen. Huomautus: Tämä valikkokohta tulee näkyviin vain tietyissä tulostinmalleissa.
Sähköpostihälytysten asetukset Sähköpostiasetukset Kerberos 5 REALM	Määritä Kerberos 5 -todennusprotokollan alue. Huomautus: Tämä valikkokohta tulee näkyviin vain tietyissä tulostinmalleissa.
Sähköpostihälytysten asetukset Sähköpostiasetukset NTLM-toimialue	Määritä NTLM-suojausprotokollan toimialuenimi. Huomautus: Tämä valikkokohta tulee näkyviin vain tietyissä tulostinmalleissa.
Sähköpostihälytysten asetukset Sähköpostiasetukset Poista käytöstä SMTP-palvelinta ei ole määritetty -virhe Ei käytössä* Ei	Estä SMTP-asetusvirheen viestiä näkymästä näytössä. Huomautus: Tämä valikkokohta tulee näkyviin vain tietyissä tulostinmalleissa.
Virheiden estäminen Tukosavustaja Ei käytössä Käytössä*	Määritä tulostin tyhjentämään tyhjät tai osittain tulostetut sivut automaattisesti, kun juuttunut paperi on poistettu.
Huomautus: Arvon kohdalla oleva tähti (*) osoittaa oletusasetuksen.	

Valikkokohta	Kuvaus
Virheiden estäminen Automaattinen jatko Ei käytössä Käytössä* (5 sekuntia)	Anna tulostimen jatkaa työn käsittelemistä tai tulostamista automaattisesti, kun tietyt käyttäjän toimia vaativat tulostimen tilat on käsitelty.
Virheiden estäminen Automaattinen uudelleenkäynnistys Automaattinen uudelleenkäynnistys Käynnistä uudelleen, kun järjestelmä on vapaa Uudelleenkäynnistys aina* Ei uudelleenkäynnistystä	Aseta tulostin käynnistymään uudelleen virhetilanteessa.
Virheiden estäminen Automaattinen uudelleenkäynnistys Uudelleenkäynnistysten enimmäismäärä 1–20 (2*)	Määritä automaattisten uudelleenkäynnistysten määrä, jonka tulostin voi suorittaa.
Virheiden estäminen Automaattinen uudelleenkäynnistys Automaattisen uudelleenkäynnistykseen ikkuna 1–525600 (720*)	Määritä, kuinka monen sekunnin kuluttua tulostin käynnistyy automaattisesti uudelleen.
Virheiden estäminen Automaattinen uudelleenkäynnistys Automaattisen uudelleenkäynnistykseen laskuri	Näytä automaattisen uudelleenkäynnistykseen laskurin tiedot vain luku -muodossa. Huomautus: Joissain tulostinmalleissa laskurin voi nollata.
Virheiden estäminen Automaattinen uudelleenkäynnistys Nollaa automaattisen uudelleenkäynnistykseen laskuri Peruuta Jatka	Nollaa automaattisen uudelleenkäynnistykseen laskuri. Huomautus: Tämä valikkokohta tulee näkyviin vain tietyissä tulostinmalleissa.
Virheiden estäminen Näytä lyhyen paperin virhe Käytössä Autom. tyhjennys*	Määritä tulostin näyttämän viesti, kun ilmenee lyhyen paperin virhe. Huomautus: Lyhyt paperi viittaa lisätyn paperin kokoon.
Virheiden estäminen Sivun suojaus Ei käytössä* Käytössä	Määritä tulostin käsittelemään koko sivu muistiin ennen sen tulostamista.
Sisällön tukoselvitys Tukoselvitys Ei käytössä Käytössä Autom.*	Määritä tulostin tulostamaan juuttuneet sivut uudelleen.
Huomautus: Arvon kohdalla oleva tähti (*) osoittaa oletusasetuksen.	

Virranhallinta

Valikkokohta	Kuvaus
Lepotilaprofiili Tulosta näyttö sammutettuna Näyttö päällä tulostettaessa Salli tulostus näyttö sammutettuna*	Salli tulostus näyttö sammutettuna.
Aikakatkaisut Lepotila 1-120 minuuttia (15*)	Määritä käyttämättömyysaika, jonka kuluttua tulostin siirtyy lepotilaan.
Aikakatkaisut Horrostilan aikakatkaus Ei käytössä 1 tunti 2 tuntia 3 Hours (24 tuntia) 6 tuntia 1 päivä 2 pv 3 pv* 1 viikko 2 viikkoa 1 kk	Määritä aika, jonka kuluttua tulostin siirtyy horrostilaan.
Aikakatkaisut Horrostilan aikakatkaus yhteyden ollessa olemassa Horros Ei horrostilaa*	Aseta tulostin horrostilaan, vaikka aktiivinen Ethernet-yhteys olisi olemassa.
Säästötila Ei käytössä* Virta Virta/paperi Paperi	Minimoi virran, paperin ja erikoismateriaalin kulutus. Huomautus: Kun Säästötilaksi on määritetty Virta tai Paperi, suorituskyky voi alentua, mutta tulostuslaatu ei heikkene.
Ajasta virransäästötilat Ajastukset	Ajasta tulostin siirtymään lepo- tai valmiustilaan tiettyyn aikaan. Huomautus: Tämä valikkokohta tulee näkyviin vain tietyissä tulostinmalleissa.
Huomautus: Arvon kohdalla oleva tähti (*) osoittaa oletusasetuksen.	

Helppokäyttö

Huomautus: Tämä valikko tulee näkyviin vain tietyissä tulostinmalleissa.

Valikkokohta	Kuvaus
Toistuvan näppäinpainalluksen väli 0–5 (0*)	Määritä sekunteina väli, jona tulostin ohittaa liitetyn näppäimistön saman näppäimen peräkkäiset painallukset
Huomautus: Arvon kohdalla oleva tähti (*) osoittaa oletusasetuksen.	

Valikkokohta	Kuvaus
Painikkeen toiston alkuviive 0,25–5 (1*)	Määritä sekunteina alkuviiveen pituus ennen kuin toistava painike alkaa toistaa. Huomautus: Tämä valikkokohta näkyy vain, kun tulostimeen on liitetty näppäimistö.
Painikkeen toistonopeus 0,5–30 (30*)	Määritä toistuvan painikkeen painallusten määrä sekunnissa. Huomautus: Tämä valikkokohta näkyy vain, kun tulostimeen on liitetty näppäimistö.
Pitkä näytön aikakatkaistu Ei käytössä* Käytössä	Anna käyttäjän pysyä samassa paikassa ja nollata Näytön aikakatkaistu -asetuksen aloitusnäyttöön palaamisen sijaan.
Kuulokkeiden äänenvoimakkuus 1–10 (5*)	Säädä kuulokkeiden äänenvoimakkuutta. Huomautus: Tämä valikkokohta näkyy vain, kun tulostimeen on liitetty kuulokkeet.
Ota käyttöön ääniohjaus, kun kuulokkeet on liitetty Ei käytössä* Käytössä	Ota käyttöön ääniohjaus, kun tulostimeen on liitetty kuulokkeet.
Lue salasana/PIN-koodit Ei käytössä* Käytössä	Määritä tulostin lukemaan salasanat tai PIN-koodit ääneen. Huomautus: Tämä valikkokohta näkyy vain, kun tulostimeen on liitetty kuulokkeet.
Puhenoisuus Erittäin hidas Hidas Normaali* Nopea Nopeampi Erittäin nopea Ripeä Erittäin ripeä Nopein	Säädä Ääniohjauksen puhenoisuutta. Huomautus: Tämä valikkokohta näkyy vain, kun tulostimeen on liitetty kuulokkeet.
Huomautus: Arvon kohdalla oleva tähti (*) osoittaa oletusasetuksen.	

Palauta oletusasetukset

Valikkokohta	Kuvaus
Palauta asetukset Palauta kaikki asetukset Palauta tulostimen asetukset Palauta verkkoasetukset Palauta sovellusasetukset	Palauta tulostimen oletusasetukset. Huomautus: Palauta sovellusasetukset tulee näkyviin vain tietyissä tulostinmalleissa.

Huolto

Määrittämis-valikko

Valikkokohta	Kuvaus
USB-määrittäminen USB PnP 1* 2	Paranna tulostimen yhteensopivuutta tietokoneen kanssa muuttamalla tulostimen USB-ohjaimen tilaa. Huomautus: Tämä valikkokohta tulee näkyviin vain tietyissä tulostinmalleissa.
USB-määrittäminen USB-nopeus Täysi Autom.*	Aseta USB-portti toimimaan täydellä nopeudella ja poista nopeat toiminnot käytöstä. Huomautus: Tämä valikkokohta tulee näkyviin vain tietyissä tulostinmalleissa.
Lokeromäärittäminen Lokeroiden linkitys Automaattinen* Ei käytössä	Määritä tulostin yhdistämään lokerot, joilla on samat paperilaji- ja -kokoa-asetukset.
Lokeromäärittäminen Näytä lokerasennusilmoitus Ei käytössä Vain kun kokoa ei tunneta* Aina	Näytä lokerasennus ilmoitus
Lokeromäärittäminen Paperikehotteet Autom.* Monikäyttösyöttöaukko Manuaalinen paperi	Määritä paperilähde, jonka käyttäjä täyttää, kun näyttöön tulee kehote lisätä paperia. Huomautus: Monikäyttösyöttöaukko on käytettävissä vain tietyissä tulostinmalleissa.
Lokeromäärittäminen Kirjekuorikehotteet Autom.* Monikäyttösyöttöaukko Manuaalinen kirjekuori	Määritä paperilähde, jonka käyttäjä täyttää, kun näyttöön tulee kehote lisätä kirjekuori. Huomautus: Monikäyttösyöttöaukko on käytettävissä vain tietyissä tulostinmalleissa.
Lokeromäärittäminen Toiminto kehoitteille Kehota käyttäjää* Jatka Käytä nykyistä	Määritä tulostin ratkaisemaan paperiin tai kirjekuoriin liittyvät vaihtokehotteet.
Raportit Valikkoasetussivu Tapahtumaloki Tapahtumalokin yhteenveto Kuntotarkistuksen tilastot	Tulosta raportteja, joissa on tulostimen valikkoasetukset, tila ja tapahtumalokit.
Tarvikkeen käyttö ja laskurit Tyhjennä tarvikkeen käyttöhistoria	Palauta tarvikkeen käyttöhistoria, kuten jäljellä olevien sivujen ja päivien määrä, tehdasasetuksiin.
Huomautus: Arvon kohdalla oleva tähti (*) osoittaa oletusasetuksen.	

Valikkokohta	Kuvaus
Tarvikkeen käyttö ja laskurit Nollaa värillisen kuvansiirtopaketin laskuri	Nollaa laskuri uuden värillisen kuvansiirtopaketin asentamisen jälkeen. Huomautus: Tämä valikkokohta tulee näkyviin vain tietyissä tulostinmalleissa.
Tarvikkeen käyttö ja laskurit Nollaa huoltolaskuri	Nollaa laskuri uuden huoltopaketin asentamisen jälkeen.
Tarvikkeen käyttö ja laskurit Asteittaisen peiton alueet	Säädä tulostettavan sivun väripeiton alue.
Tulostimen emuloinnit PPDS-emulointi Ei käytössä* Käytössä	Määritä tulostin tunnistamaan PPDS-tietovirta ja käyttämään sitä.
Tulostusmääritykset Vain musta -tila Ei käytössä* Käytössä	Tulosta värillinen sisältö harmaasävyisenä.
Tulostusmääritykset Värin lihotus Ei käytössä 1 2* 3 4 5	Kompensoi tulostimen kohdistusvirhettä parantamalla tulostetta.
Tulostusmääritykset Fontin terävöinti 0-150 (24*)	Määritä tekstin pistekokoarvo, jonka alittuessa fonttitietojen tulostamiseen käytetään suuritiheyksisiä näyttöjä. Jos arvo on esimerkiksi 24, kaikki fontit, joiden pistekoko on enintään 24, käyttävät suuritiheyksisiä näyttöjä.
Laitteen toiminnot Hiljainen tila Ei käytössä* Käytössä	Määritä tulostin toimimaan Hiljaisessa tilassa. Huomautus: Tämän asetuksen käyttöönotto hidastaa tulostimen toimintaa.
Laitteen toiminnot Paneelin valikot Ei käytössä Käytössä*	Salli ohjauspaneelin valikoiden käyttö.
Laitteen toiminnot Mukautetut tarviketasot Ei käytössä* Käytössä	Anna <i>printservice</i> -toiminnon lukea ja muokata arvoja Embedded Web Server -palvelimesta.
Laitteen toiminnot Turvatila Ei käytössä* Käytössä	Määritä tulostin toimimaan erityisessä tilassa, jossa se yrittää tarjota mahdollisimman laajat toiminnot tunnetuista ongelmista huolimatta. Jos esimerkiksi asetuksena on Käytössä ja arkinkääntäjän moottori ei toimi, tulostin tulostaa kaksipuoliset asiakirjat yksipuolisina.
Huomautus: Arvon kohdalla oleva tähti (*) osoittaa oletusasetuksen.	

Valikkokohta	Kuvaus
Laitteen toiminnot Tyhjennä mukautettu tila	Poista mukautettuja oletus- tai Vaihtoehtoinen-viestejä koskevat käyttäjän määrittämät merkkijonot.
Laitteen toiminnot Poista kaikki etäasennetut viestit	Poista etäasennetut viestit.
Laitteen toiminnot Näytä virhenäytöt automaattisesti Ei käytössä Käytössä*	Näytä nykyiset virheilmoitukset näytössä, kun tulostin pysyy ei-aktiivisena aloitusnäytössä näytön aikakatkaisuasetusta vastaavan ajan.
Laitteen toiminnot Ota käyttöön valinnainen rinnakkaisportti Ei käytössä* Käytössä	Ota käyttöön valinnainen rinnakkaisportti. Huomautus: Kun asetukseksi määritetään Käytössä, tulostin käynnistyy uudelleen.
Väriainealueen tunnistimen (TPS) asennus Kalibrointivälimääritys Ei käytössä Vähiten värisäätöä Vähemmän värisäätöä Normaali* Parempi väritarkkuus Paras väritarkkuus	Määritä tulostin käyttämään oikea määrä väriainetta, jotta värit säilyvät yhdenmukaisina.
Väriainealueen tunnistimen (TPS) asennus Täysi kalibrointi	Suorita täysi värikalibrointi.
Väriainealueen tunnistimen (TPS) asennus Tulosta TPS-tietosivu	Tulosta vianimäärityssivu, jolla on tietoja väriainealueen tunnistimen kalibroinnista.
Huomautus: Arvon kohdalla oleva tähti (*) osoittaa oletusasetuksen.	

Poistaminen

Valikkokohta	Kuvaus
Poistaminen Muistin viimeisin tyhjennys Kiintolevyn viimeisin tyhjennys	Näytä milloin tulostimen muisti tai kiintolevy on viimeksi tyhjennetty. Huomautus: Kiintolevyn viimeisin tyhjennys näytetään vain tulostimissa, joihin on asennettu kiintolevy.
Poistaminen Poista kaikki tiedot pysyvästä muistista Tyhjennä kaikki tiedot kiintolevyltä Poista kaikki tulostin- ja verkkoasetukset	Poista kaikki tulostimen muistiin tai kiintolevylle tallennetut asetukset ja sovellukset. Huomautus: Tyhjennä kaikki tiedot kiintolevyltä näytetään vain tulostimissa, joihin on asennettu kiintolevy.

Näkyvät aloitusnäytön kuvakkeet

Huomautus: Tämä valikko tulee näkyviin vain tietyissä tulostinmalleissa.

Valikko	Kuvaus
Tila/tarvikkeet Työjono Vaihda kieli Osoitteisto Kirjanmerkit Pidossa olevat työt USB Sovellusprofiilit Näytön mukauttaminen Eco-Settings	Määritä, mitkä kuvakkeet näkyvät aloitusnäytössä.

Tietoja tästä tulostimesta

Valikkokohta	Kuvaus
Asset-tunniste¹	Kuvaile tulostinta. Enimmäispituus on 32 merkkiä.
Tulostimen sijainti¹	Määritä tulostimen sijainti. Enimmäispituus on 63 merkkiä.
Ota yhteyttä¹	Mukauta tulostimen nimeä. Enimmäispituus on 63 merkkiä.
Vie määrittystiedosto USB-asemaan²	Vie määrittystiedoston flash-asemaan.
Vie pakatut lokit USB-asemaan²	Vie pakatut lokitiedostot flash-asemaan.

¹ Joissain tulostinmalleissa tämän valikkokohtaa voi määrittää vain Embedded Web Server -palvelimessa.

² Tämä valikkokohta tulee näkyviin vain tietyissä tulostinmalleissa.

Tulosta

Asettelu

Valikkokohta	Kuvaus
Puolet 1-puolinen* 2-puolinen	Määritä, tulostetaanko vain sivun toiselle puolelle vai molemmille puolille.
Kääntötyyli Pitkä reuna* Lyhyt reuna	Määritä, sidotaanko kaksipuolisena tulostetun asiakirja pitkä vai lyhyt reuna. Huomautus: Valitun asetuksen mukaan tulostin porrastaa sivun tulostetut tiedot automaattisesti sidonnan mukaan.
Tyhjät sivut Tulosta Älä tulosta*	Tulosta tulostustyöhön kuuluvat tyhjät sivut.
Lajittele Ei käytössä [1,1,1,2,2,2]* Käytössä [1,2,1,2,1,2]	Säilytä tulostustyön sivut järjestyksessä varsinkin tulostettaessa useita kopioita työstä.

Huomautus: Arvon kohdalla oleva tähti (*) osoittaa oletusasetuksen.

Valikkokohta	Kuvaus
Erotinsivut Ei mitään* Kopioiden väliin Töiden väliin Arkkien väliin	Lisää tulostettaessa tyhjiä erotinsivuja.
Erotinsivujen lähde Lokero [x] (1*) Monikäyttösyöttöaukko	Määritä erotinsivun paperilähde. Huomautus: Monikäyttösyöttöaukko on käytettävissä vain tietyissä tulostinmalleissa.
Sivuja/arkki Ei käytössä* 2 sivua/arkki 3 sivua/arkki 4 sivua/arkki 6 sivua/arkki 9 sivua/arkki 12 sivua/arkki 16 sivua/arkki	Tulosta paperiarkin yhdelle puolelle useita pienennettyjä sivuja.
Sivuja/arkki-järjestys Vaakasuuunta* Käänteinen vaaka Pystysuora Käänteinen pysty	Määritä monisivuisten kuvien paikka, kun käytössä on Sivuja/arkki-asetus. Huomautus: Paikka määräytyy sivukuvien lukumäärän ja suunnan mukaan.
Sivuja/arkki-suunta Autom.* Vaaka Pysty	Määritä monisivuisen asiakirjan suunta, kun käytössä on Sivuja/arkki-asetus.
Sivuja/arkki-kehys Ei mitään* Tasainen	Tulosta reunus jokaisen sivun ympärille, kun käytössä on Sivuja/arkki-asetus.
Kopiot 1–9999 (1*)	Määritä kunkin tulostustyön kopiomäärä.
Tulostusalue Normaali* Sovita sivulle Koko sivu	Määritä paperiarkin tulostusalue.
Huomautus: Arvon kohdalla oleva tähti (*) osoittaa oletusasetuksen.	

Asetus

Valikkokohta	Kuvaus
Komentokieli PCL-emulointi PS-emulointi*	Määritä komentokieli. Huomautus: Komentokielen asettaminen oletukseksi ei estä sovellusohjelmaa lähettämästä töitä, joiden tulostusta ohjataan jollakin muulla komentokielellä.
Huomautus: Arvon kohdalla oleva tähti (*) osoittaa oletusasetuksen.	

Valikkokohta	Kuvaus
Työ odottaa Ei käytössä* Käytössä	Tallenna tarvikkeita vaativia tulostustöitä. Näin voidaan tulostaa töitä, joissa ei käytetä puuttuvia tarvikkeita. Huomautus: Tämä asetus näkyy ainoastaan, jos tulostimeen on asennettu kiintolevy.
Työn säilyttämisen aikakatkaisu 0-255 (30*)	Määritä, miten monta sekuntia tulostin odottaa käyttäjän toimia, ennen kuin liikaa resursseja vaativa työ siirretään muistiin ja muiden jonossa olevien töiden tulostamista jatketaan. Huomautus: Tämä asetus näkyy ainoastaan, jos tulostimeen on asennettu kiintolevy.
Tulost. käyttö Enimmäisnopeus Enimmäismäärä	Määritä, miten värillinen kuvayksikkö toimii tulostuksen aikana. Huomautuksia: <ul style="list-style-type: none"> • Kun asetus on Enimmäisriitto, värillinen kuvayksikkö hidastuu tai pysähtyy, kun tulostetaan mustavalkosivuryhmiä. • Kun asetus on Enimmäisnopeus, värillinen kuvayksikkö toimii aina tulostettaessa niin värillisiä kuin mustavalkoisiakin sivuja.
Tallennuspaikka RAM* Levy	Määritä, mihin tallennetaan kaikki pysyvät resurssit, kuten tulostimeen ladatut fontit ja makrot. Huomautus: Tämä asetus näkyy ainoastaan, jos tulostimeen on asennettu kiintolevy.
Resurssien tallennus Ei käytössä* Käytössä	Määritä, mitä tulostin tekee ladatuille resursseille, kuten fonteille ja makroille, kun tulostin vastaanottaa työn, joka edellyttää muistia enemmän kuin on käytettävissä. Huomautuksia: <ul style="list-style-type: none"> • Kun asetuksena on Ei käytössä, tulostin säilyttää ladatut resurssit vain siihen asti, kunnes muistia tarvitaan. Ei-aktiiviseen komentokieleeseen liittyvät resurssit poistetaan. • Kun asetuksena on Käytössä, tulostin tallentaa kaikki pysyvät ladatut resurssit kaikissa kielenvalitsimissa. Tulostin näyttää tarvittaessa Muisti täynnä -ilmoitukset pysyvien resurssien poistamisen sijaan.
Kaikkien töiden tulostusjärjestys Aakkosellinen* Uusimmat ensin Vanhimmat ensin	Määritä pysäytettyjen ja luottamuksellisten töiden tulostusjärjestys, kun Tulosta kaikki valitaan. Huomautus: Tämä asetus näkyy ainoastaan, jos tulostimeen on asennettu kiintolevy.
Huomautus: Arvon kohdalla oleva tähti (*) osoittaa oletusasetuksen.	

Laatu

Valikkokohta	Kuvaus
Tulostustila Mustavalko Väri*	Määritä tulostustila.
Tulostustarkkuus 4800 CQ* 1200 dpi	Määritä tulosteiden tarkkuus. Huomautus: 4800 CQ takaa korkealaatuisen tulosteen enimmäisnopeudella.
Väriaineen tummuus 1–5 (4*)	Määritä tekstikuvien vaaleus tai tummuus.
Huomautus: Arvon kohdalla oleva tähti (*) osoittaa oletusasetuksen.	

Valikkokohta	Kuvaus
Rasteri Normaali* Tiedot	Paranna tulostetta siten, että sillä on pehmeämmät viivat ja tarkemmat reunat.
Värinsäästö Ei käytössä* Käytössä	Kuvien tulostamiseen käytetyn väriaineen määrän vähentäminen.
RGB-kirkkaus -6–6 (0*)	Säädä väritulosteen kirkkautta, kontrastia ja kylläisyyttä. Huomautus: Tämä asetus ei vaikuta tiedostoihin, joissa käytetään CMYK-värimääryksiä.
RGB-kontrasti 0–5 (0*)	
RGB-kylläisyys 0–5 (0*)	
Huomautus: Arvon kohdalla oleva tähti (*) osoittaa oletusasetuksen.	

Kuvankäsittelyn lisäasetukset

Valikkokohta	Kuvaus
Väritasapaino Syaani -5–5 (0*) Magenta -5–5 (0*) Keltainen -5–5 (0*) Musta -5–5 (0*) Palauta oletukset	Säädä kussakin värissä käytetyn väriaineen määrää.
Värinkorjaus Ei käytössä Autom.* Manuaalinen Värinkorjauksen sisältö	Muokkaa asiakirjojen tulostuksessa käytettäviä väriasetuksia. Huomautuksia: <ul style="list-style-type: none"> Ei käytössä -asetus määrittää tulostimen vastaanottamaan värinkorjauksen ohjelmistosta. Autom.-asetus määrittää tulostimen käyttämään eri väriprofiilia kullekin tulostetun sivun objektille. Manuaalinen-asetuksen avulla käyttäjät voivat itse määrittää RGB- tai CMYK-värimuunnokset, joita käytetään jokaisessa tulostettavan sivun objektissa. Värinkorjauksen sisältö on käytettävissä vain kun Värinkorjaus-asetukseksi on määritetty Manuaalinen.
Väriesimerkit Tulosta värinäytteet	Esimerkkisivujen tulostaminen kustakin tulostimessa käytettävästä RGB- ja CMYK-värimuuntotaulukosta.
Värinsäätö	Säädä tulosteiden värien epäsuhtaisuutta kalibroimalla tulostin.
Spottivärien vaihtaminen Aseta mukautettu CMYK	Määritä tietyt CMYK-arvot 20 nimetyille spottiväriille. Huomautus: Joissain tulostinmalleissa tämän valikkokohdan voi määrittää vain Embedded Web Server -palvelimessa.
Huomautus: Arvon kohdalla oleva tähti (*) osoittaa oletusasetuksen.	

Valikkokohta	Kuvaus
RGB-vaihto	Säädä tulosteen värit vastaamaan alkuperäistä asiakirjaa. Huomautuksia: <ul style="list-style-type: none"> Tämä valikkokohta edellyttää Näyttö – Tod. musta -väritaulun valitsemista. Tämä valikkokohta näkyy vain Embedded Web Server -palvelimessa.
Huomautus: Arvon kohdalla oleva tähti (*) osoittaa oletusasetuksen.	

Työkirjanpito

Huomautus: Tämä valikko näkyy ainoastaan, jos tulostimeen on asennettu kiintolevy.

Valikkokohta	Kuvaus
Työkirjanpito Ei käytössä* Käytössä	Määritä tulostin luomaan loki vastaanottamistaan tulostustöistä.
Työkirjanpito-lokin aikaväli Päivittäin Viikoittain Kuukausittain*	Määritä, kuinka usein tulostin luo lokitiedoston.
Kirjaa toiminta lokiin aikavälin lopussa Ei mitään* Lähetä nykyinen loki sähköpostina Lähetä nykyinen loki sähköpostina ja poista se Julkaise nykyinen loki Julkaise ja poista nykyinen loki	Määritä, miten tulostin reagoi, kun aikaväli tulee täyteen. Huomautus: Työkirjanpito-lokin aikaväliksi määritetty arvo määrää, milloin toiminto suoritetaan.
Kirjaa, kun melkein täynnä Ei käytössä* Käytössä	Määritä lokitiedoston enimmäiskoko ennen kuin tulostin suorittaa Lähes täynnä -lokitoiminnon.
Kirjaa, kun melkein täynnä Ei mitään* Lähetä nykyinen loki sähköpostina Lähetä nykyinen loki sähköpostina ja poista se Lähetä vanhin loki sähköpostina ja poista se Julkaise nykyinen loki Julkaise ja poista nykyinen loki Julkaise ja poista vanhin loki Poista nykyinen loki Poista vanhin loki Poista kaikki paitsi nykyinen Poista kaikki lokit	Määritä, miten tulostin reagoi, kun kiintolevy on lähes täynnä. Huomautus: Loki lähes täynnä -tasoksi määritetty arvo määrää, milloin toiminto suoritetaan.
Huomautus: Arvon kohdalla oleva tähti (*) osoittaa oletusasetuksen.	

Valikkokohta	Kuvaus
Kirjaa, kun täynnä Ei mitään* Lähetä nykyinen loki sähköpostina ja poista se Lähetä vanhin loki sähköpostina ja poista se Julkaise ja poista nykyinen loki Julkaise ja poista vanhin loki Poista nykyinen loki Poista vanhin loki Poista kaikki paitsi nykyinen Poista kaikki lokit	Määritä, miten tulostin reagoi, kun levyn käyttö saavuttaa enimmäisrajan (100 Mt).
Lähetyslokien URL	Määritä, mihin tulostin julkaisee työkirjanpidon lokit.
Sähköpostiosoite lokien lähettämistä varten	Määritä sähköpostiosoite, johon tulostin lähettää työkirjanpidon lokit.
Lokitiedoston etuliite	Määritä lokin tiedostonimessä käytettävä etuliite. Huomautus: TCP/IP-valikossa määritettyä nykyistä palvelimen nimeä käytetään lokitiedoston etuliitteen oletuksena.
Huomautus: Arvon kohdalla oleva tähti (*) osoittaa oletusasetuksen.	

XPS

Valikkokohta	Kuvaus
Tulosta virhesivut Ei käytössä* Käytössä	Tulosta virhetietosivu, jossa on tietoja virheistä, mukaan lukien XML-merkintävirheet.
Vähimmäisrivinleveys 1–30 (2*)	Määritä vähimmäispiirtoleveys. Huomautuksia: <ul style="list-style-type: none"> • 1200 dpi:n tarkkuudella tulostetut työt käyttävät arvoa suoraan. • 4800 CQ:n tarkkuudella tulostetut työt käyttävät puolta arvosta.
Huomautus: Arvon kohdalla oleva tähti (*) osoittaa oletusasetuksen.	

PDF

Valikkokohta	Kuvaus
Sovita sivulle Ei käytössä* Käytössä	Muuta sivun kokoa siten, että se mahtuu valitulle paperikoolle.
Kommentit Tulosta Älä tulosta*	Määritä, tulostetaanko PDF-tiedoston kommentit.
Huomautus: Arvon kohdalla oleva tähti (*) osoittaa oletusasetuksen.	

PostScript

Valikkokohta	Kuvaus
Tulosta PS-virhe Ei käytössä* Käytössä	Tulosta sivu, joka kuvailee PostScript®-virheen. Huomautus: Virheen tapahtuessa työn käsittely pysähtyy, tulostin tulostaa virheilmoituksen ja loput tulostustyöstä tyhjennetään.
Vähimmäisrivinleveys 1–30 (2*)	Määritä vähimmäispiirtoleveys. Huomautuksia: <ul style="list-style-type: none"> • 1200 dpi:n tarkkuudella tulostetut työt käyttävät arvoa suoraan. • 4800 CQ:n tarkkuudella tulostetut työt käyttävät puolta arvosta.
Lukitse PS-käynnistystila Ei käytössä* Käytössä	Poista k. SysStart-tiedosto
Kuvan tasoitus Ei käytössä* Käytössä	Paranna kuvantarkkuudeltaan pienten kuvien kontrastia ja terävyyttä. Huomautus: Tämä asetus ei vaikuta kuviin, joiden tarkkuus on vähintään 300 dpi.
Fonttijärjestys Vakio* Flash/levy	Määrittää fonttien hakujärjestyksen Huomautuksia: <ul style="list-style-type: none"> • Vakio määrittää tulostimen etsimään fontteja ensin tulostimen muistista, ennen kuin niitä etsitään flash-muistista tai tulostimen kiintolevyllä. • Flash/levy määrittää tulostimen etsimään fontteja ensin flash-muistista tai tulostimen kiintolevyllä ja vasta sitten tulostimen muistista • Valikkokohta näkyy vain, jos flash-muisti tai tulostimen kiintolevy on asennettuna.
Odotuksen aikakatkaistu Ei käytössä Käytössä* (40 sekuntia)	Määritä tulostin odottamaan lisätietoja, ennen kuin se peruuttaa tulostustyön.
Huomautus: Arvon kohdalla oleva tähti (*) osoittaa oletusasetuksen.	

PCL

Valikkokohta	Kuvaus
Fonttilähde Vakio* Levy Flash-muisti Kaikki	Valitse lähde, jossa on oletusfonttivalikoima. Huomautuksia: <ul style="list-style-type: none"> • Flash a Levy tulevat näkyviin vain tietyissä tulostinmalleissa. • Jotta Flash ja Levy tulevat näkyviin, varmista, että ne eivät ole luku- tai kirjoitus-suojattuja.
Fontin nimi [List of available fonts] (Courier*)	Valitse fontti määritetystä fonttilähteestä.
Huomautus: Arvon kohdalla oleva tähti (*) osoittaa oletusasetuksen.	

Valikkokohta	Kuvaus
Merkistö [List of available symbol set] (10U PC-8*)	Kunakin fonttinimen merkistö Huomautus: Merkistö on aakkosten ja numeroiden, väli- ja erikoismerkkien sarja. Merkistöt tukevat eri kieliä tai tiettyjä sovelluksia, kuten tieteellisessä tekstissä käytettäviä matemaattisia symboleja.
Tiheys 0,08-100 (10*)	Määritä tasavälisten tai kiinteävälisen fonttien tiheys. Huomautus: Tiheys viittaa kiinteävälisen merkkien lukumäärään yhdellä tuumalla vaakasuuntaista tekstiä.
Suunta Pysty* Vaaka	Määrittää tekstin ja kuvien suunnan sivulla
Riviä/sivu 1–255	Määritä kullekin sivulle PCL®-tietovirran kautta tulostettavien tekstirivien määrä. Huomautuksia: <ul style="list-style-type: none"> Tämä valikkokohta aktivoi pystysuuntaisen välistyksen, jolloin rivit tulostuvat sivun oletusreunusten väliin. 60 on Yhdysvaltojen oletusasetus. 64 on oletusasetus.
PCL5-vähimmäisrivinleveys 1–30 (2*)	Määritä vähimmäisalkupiirtoleveys. Huomautuksia:
PCLXL-vähimmäisrivinleveys 1–30 (2*)	<ul style="list-style-type: none"> 1200 dpi:n tarkkuudella tulostetut työt käyttävät arvoa suoraan. 4800 CQ:n tarkkuudella tulostetut työt käyttävät puolta arvosta.
A4-leveys 198 mm* 203 mm	Määritä A4-paperin loogisen sivun leveys. Huomautus: Looginen sivu on se fyysisen sivun alue, johon tiedot tulostetaan.
Autom.CR LFn jäl Ei käytössä* Käytössä	Määritä tulostin tekemään rivinvaihto rivinsiirtokomennon jälkeen. Huomautus: Rivinvaihto käskää tulostinta siirtämään kohdistimen saman rivin alkuun.
Autom.LF CRn jäl Ei käytössä* Käytössä	Määritä tulostin tekemään rivinsiirto rivinvaihtokomennon jälkeen.
Lokeron uud.num. Määritä monisyöttö Määritä lokero [x] Määr. käsins. paperi Määritä kirjekuoren käsins.	Määritä tulostin toimimaan sellaisen eri tulostinohjaimen tai mukautetun sovelluksen kanssa, jonka paperilähdemääritykset ovat erilaiset. Valitse jokin seuraavista vaihtoehdoista: Ei käytössä* – tulostin käyttää oletusasetusten mukaisia paperilähdemäärityksiä Ei mitään - paperilähde ohittaa Select Paper Feed -komennon 0–99 – valitaan paperilähteen mukautettua asetusta määrittävä luku. Huomautus: Monikäyttösyöttöaukko on käytettävissä vain tietyissä tulostinmalleissa.
Lokeron uud.num. Näytä oletusasetukset	Näytä kullekin paperilähteelle määritetty oletusarvo.
Lokeron uud.num. Palauta oletusasetukset	Palauta lokeroiden uudelleennumeroointiarvojen oletukset.
Huomautus: Arvon kohdalla oleva tähti (*) osoittaa oletusasetuksen.	

Valikkokohta	Kuvaus
Tulostuksen aikakatkaisu Ei käytössä Käytössä* [90]	Määritä tulostin lopettamaan tulostustyö sen jälkeen, kun se on ollut käyttämättömänä määritetyn ajan sekunteina.
Huomautus: Arvon kohdalla oleva tähti (*) osoittaa oletusasetuksen.	

HTML

Valikkokohta	Kuvaus
Fontin nimi [List of fonts] (Times*)	Määritä HTML-asiakirjoissa käytettävä fontti.
Fonttikoko 1–255 (12*)	Määritä HTML-asiakirjoissa käytettävä fonttikoko.
Sovita 1–400 % (100*)	Skaalaa HTML-asiakirjat.
Suunta Pysty* Vaaka	Määritä HTML-asiakirjojen sivun suunta.
Marginaalin koko 8–255 mm (19*)	Määritä HTML-asiakirjojen sivun reunus.
Taustat Älä tulosta Tulosta*	Tulosta HTML-asiakirjojen taustatiedot tai -grafiikka.
Huomautus: Arvon kohdalla oleva tähti (*) osoittaa oletusasetuksen.	

Kuva

Valikkokohta	Kuvaus
Automaattinen sovitus Käytössä Ei käytössä*	Valitse kuvalle paras käytettävissä oleva paperikoko- ja suunta-asetus. Huomautus: Kun asetus on Käytössä, tämä asetus ohittaa kuvan skaalaus- ja suunta-asetukset.
Käänteinen Ei käytössä* Käytössä	Muuta kaksisävyiset mustavalkokuvat käänteisiksi. Huomautus: Asetus ei koske GIF- ja JPEG-kuvamuotoja.
Skaalaus Ankkuroi ylävasen Parhaiten sopiva* Ankkuroi keskelle Sovita korkeus/leveys Sovita korkeus Sovita leveys	Säädä kuva sopimaan tulostusalueelle. Huomautus: Kun Automaattinen sovitus -asetus on Käytössä, Skaalaus-asetus on automaattisesti Parhaiten sopiva.
Huomautus: Arvon kohdalla oleva tähti (*) osoittaa oletusasetuksen.	

Valikkokohta	Kuvaus
Suunta Pysty* Vaaka Käänteinen pysty Käänteinen vaaka	Määrittää tekstin ja kuvien suunnan sivulla
Huomautus: Arvon kohdalla oleva tähti (*) osoittaa oletusasetuksen.	

Paperi

Lokeromääritys

Valikkokohta	Kuvaus
oletuslähde Lokero [x] (1*) Monikäyttösyöttöaukko Manuaalinen paperi Manuaalinen kirjekuori	Määritä kaikkien tulostustöiden paperilähde. Huomautus: Monikäyttösyöttöaukko on käytettävissä vain tietyissä tulostinmalleissa.
Paperikoko/-laji Lokero [x] Monikäyttösyöttöaukko Manuaalinen paperi Manuaalinen kirjekuori	Määritä kuhunkin paperilähteeseen lisätty paperikoko tai paperilaji. Huomautus: Monikäyttösyöttöaukko on käytettävissä vain tietyissä tulostinmalleissa.
Korvaava paperikoko Ei käytössä A5/Statement Letter/A4 Kaikki listatut*	Määritä tulostin korvaamaan määritetty paperikoko, jos pyydetyn kokoista paperi ei ole lisättyä yhteenkään paperilähteeseen. Huomautuksia: <ul style="list-style-type: none"> • Jos asetusarvo on Ei käytössä, laite kehottaa käyttäjää lisäämään vaadittua paperikokoa. • Statement/A5 tulostaa A5-kokoiset asiakirjat Statement-paperille ja Statement-kokoiset asiakirjat A5-paperille sen mukaan, minkä kokoisia papereita tulostimessa on. • Letter/A4 tulostaa A4-kokoisen asiakirjan Letter-kokoiselle paperille ja Letter-kokoiset asiakirjat A4-kokoiselle paperille sen mukaan, minkä kokoisia papereita tulostimessa on. • Kaikki listatut korvaa Letter/A4-koot.
Huomautus: Arvon kohdalla oleva tähti (*) osoittaa oletusasetuksen.	

Materiaalimääritykset

Yleisasetukset

Valikkokohta	Kuvaus
Mittayksiköt Tuumat Millimetrit	Määritä Universal-paperikoon mittayksikkö. Huomautus: Tuumat on Yhdysvaltain oletusasetus. Millimetrit on kansainvälinen oletusasetus.
Pystykuvan leveys 3–14,17 tuumaa (8,50*) 76–359,91 mm (216*)	Määritä Universal-paperin pystyleveys.
Pystykuvan korkeus 3–14,17 tuumaa (14*) 76–359,91 mm (356*)	Määritä Universal-paperin pystykorkeus.
Syöttösuunta Lyhyt reuna* Pitkä reuna	Määritä tulostin poimimaan paperi lyhyestä tai pitkästä reunasta. Huomautus: Pitkä reuna näkyy ainoastaan, jos pisin reuna on lyhyempi kuin tuettu enimmäisleveys.
Huomautus: Arvon kohdalla oleva tähti (*) osoittaa oletusasetuksen.	

Materiaalilajit

Valikkokohta	Kuvaus
Tavallinen Korttipohja Uusiopaperi Kiiltävä Tarra-arkit Vinyylitarrat Sido Kirjekuori Kirjepaperi Esipainettu Värillinen paperi Merkkivalo Painava Karkea/puuvilla Mukautettu laji [x]	Määritä lisätyn paperin laatu ja paino.

USB-asema

Huomautus: Tämä valikko tulee näkyviin vain tietyissä tulostinmalleissa.

Flash-asematulostus

Valikkokohta	Kuvaus
Kopiomäärä 1–9999 (1*)	Aseta kopioiden määrä.
Paperilähde Lokero [x] (1*) Monikäyttösyöttöaukko Manuaalinen paperi Manuaalinen kirjekuori	Määritä tulostustyön paperilähde. Huomautus: Monikäyttösyöttöaukko on käytettävissä vain tietyissä tulostinmalleissa.
Väri Ei käytössä Käytössä*	Tulosta värillinen tuloste.
Lajittele (1,1,1) (2,2,2) (1,2,3) (1,2,3)*	Tulosta useita kopioita järjestyksessä.
Puolet Yksipuolinen* 2-puolinen	Määritä, tulostetaanko vain sivun toiselle puolelle vai molemmille puolille.
Kääntötyyli Pitkä reuna* Lyhyt reuna	Määritä, sidotaanko kaksipuolisena tulostetun asiakirja pitkä vai lyhyt reuna. Huomautus: Valitun asetuksen mukaan tulostin porrastaa sivun tulostetut tiedot automaattisesti sidonnan mukaan.
Sivuja/arkki Ei käytössä* 2 sivua/arkki 3 sivua/arkki 4 sivua/arkki 6 sivua/arkki 9 sivua/arkki 12 sivua/arkki 16 sivua/arkki	Tulosta paperiarkin yhdelle puolelle useita pienennettyjä sivuja.
Sivuja/arkki-järjestys Vaakasuuunta* Käänteinen vaaka Käänteinen pysty Pystysuora	Määritä monisivuisten kuvien paikka, kun käytössä on Sivuja/arkki-asetus. Huomautus: Paikka määräytyy sivukuvien lukumäärän ja suunnan mukaan.
Sivuja/arkki-suunta Autom.* Vaaka Pysty	Määritä monisivuisen asiakirjan suunta, kun käytössä on Sivuja/arkki-asetus.
Huomautus: Arvon kohdalla oleva tähti (*) osoittaa oletusasetuksen.	

Valikkokohta	Kuvaus
Sivuja/arkki-kehys Ei mitään* Tasainen	Tulosta reunus jokaisen sivun ympärille, kun käytössä on Sivuja/arkki-asetus.
Erotinsivut Ei käytössä* Kopioiden väliin Töiden väliin Arkkien väliin	Määrittää, lisätäänkö tulostettaessa tyhjiä erotinsivuja.
Erotinsivujen lähde Lokero [x] (1*) Monikäyttösyöttöaukko	Määritä erotinsivun paperilähde. Huomautus: Monikäyttösyöttöaukko on käytettävissä vain tietyissä tulostinmalleissa.
Tyhjät sivut Älä tulosta* Tulosta	Määritä, tulostetaanko tulostustyön tyhjä sivut.
Huomautus: Arvon kohdalla oleva tähti (*) osoittaa oletusasetuksen.	

Verkko/Portit

Verkon esittely

Valikkokohta	Kuvaus
Aktiivinen sovitin Autom.* Vakioverkko	Määritä, miten verkkoon yhdistetään.
Verkon tila	Näytä tulostinverkon yhteystila.
Näytä Verkon tila tulostimessa Käytössä* Ei käytössä	Näytä verkon tila näytössä.
Nopeus, kaksipuolisuus	Näytä aktiivisen verkkokortin nopeus.
IPv4	Näytä IPv4-osoite.
Kaikki IPv6-osoitteet	Näytä kaikki IPv6-osoitteet.
Nollaa tulostuspalvelin	Nollaa kaikki aktiiviset verkkoyhteydet tulostimeen. Huomautus: Tämä asetus poistaa kaikki verkon määritysasetukset.
Verkkotyön aikakatkat Ei käytössä Käytössä* (90 sekuntia)	Määritä aika, jonka kuluttua tulostin peruuttaa verkkotulostustyön.
Otsikkosivu Ei käytössä* Käytössä	Tulosta otsikkosivu.
Huomautus: Arvon kohdalla oleva tähti (*) osoittaa oletusasetuksen.	

Langaton

Huomautus: Tämä valikko on käytettävissä vain tulostimissa, jotka on yhdistetty Wi-Fi-verkkoon tai joissa on langaton verkkosovitin.

Valikkokohta	Kuvaus
Määritä tulostimen ohjauspaneelissa Valitse verkko Lisää Wi-Fi-verkko Verkkonimi Verkkotila Infrastruktuuri Langaton suojaustila Ei käytössä* WEP WPA2/WPA - Personal WPA2 - Personal 802.1x - RADIUS	Määritä Wi-Fi-yhteys ohjauspaneelissa. Huomautus: 802.1x - RADIUS voidaan muuttaa vain Embedded Web Server -palvelimen avulla.
Wi-Fi Protected Setup WPS:n automaattinen tunnistus Ei käytössä Käytössä* Käynnistä painonäppäinmenetelmä Käynnistä PIN-kooditila	Muodosta Wi-Fi-verkko ja ota käyttöön verkon suojaus. Huomautuksia: <ul style="list-style-type: none"> • WPS:n automaattinen tunnistus näkyy vain, kun Langaton suojaustila -asetus on WEP. • Käynnistä painonäppäinmenetelmä yhdistää tulostimen Wi-Fi-verkkoon, kun tulostimen ja yhteyspisteen (langattoman reitittimen) painikkeita painetaan tietyn ajan kuluessa. • Käynnistä PIN-kooditila yhdistää tulostimen Wi-Fi-verkkoon, kun tulostimen PIN-koodi kirjoitetaan yhteyspisteen langattoman yhteyden asetuksiin.
Verkkotila BSS-tyyppi Infrastruktuuri*	Määritä verkkotila.
Ota käyttöön Wi-Fi Direct Käytössä Ei käytössä*	Ota käyttöön Wi-Fi Direct -yhteensopivat laitteet, kun haluat yhdistää suoraan tulostimeen.
Yhteensopivuus 802.11b/g/n (2,4 GHz)* 802.11a/b/g/n/ac (2,4/5 GHz) 802.11a/n/ac (5 GHz)	Määritä Wi-Fi-verkon standardi. Huomautus: 802.11a/b/g/n/ac (2,4 GHz / 5 GHz) ja 802.11a/n/ac (5 GHz) näkyvät vain, kun Wi-Fi-lisävaruste on asennettu.
Langaton suojaustila Ei käytössä* WEP WPA2/WPA-Personal WPA2-Personal 802.1x - RADIUS	Määritä suojaustila, jolla tulostin yhdistetään Wi-Fi-laitteisiin. Huomautus: 802.1x - RADIUS voidaan muuttaa vain Embedded Web Server -palvelimen avulla.

Valikkokohta	Kuvaus
WEP-todennustila Autom.* Avaa Jaettu	Määritä tulostimelle WEP (Wireless Encryption Protocol) -tyyppi. Huomautus: Tämä valikkokohde näkyy vain, kun Langaton suojaustila -asetus on WEP.
Määritä WEP-avain	Määritä suojatulle Wi-Fi-yhteydelle WEP-salasana.
WPA2/WPA Personal AES	Ota Wi-Fi-suojaus käyttöön WPA:n kautta. Huomautus: Tämä valikkokohde näkyy vain, kun Langaton suojaustila -asetus on WPA2/WPA-Personal.
Määritä esijaettu avain	Määritä suojatulle Wi-Fi-yhteydelle salasana.
WPA2-Personal AES	Ota Wi-Fi-suojaus käyttöön WPA2:n kautta. Huomautus: Tämä valikkokohde näkyy vain, kun Langaton suojaustila -asetus on WPA2-Personal.
802.1x-salaustila WPA+ WPA2*	Ota Wi-Fi-suojaus käyttöön 802.1x-standardin kautta. Huomautuksia: <ul style="list-style-type: none"> Tämä valikkokohde näkyy vain, kun Langaton suojaustila -asetus on 802.1x - RADIUS. 802.1x - RADIUS voidaan muuttaa vain Embedded Web Server -palvelimen avulla.
IPv4 Salli DHCP Käytössä* Ei käytössä Määritä kiinteä IP-osoite IP-osoite Verkkopeite Yhdyskäytävä	Ota käyttöön ja määritä IPv4-asetukset tulostimessa.
IPv6 Salli IPv6 (verkkoaikatoiminto) Käytössä* Ei käytössä Salli DHCPv6 (verkkoaikatoiminto) Käytössä Ei käytössä* Tilattoman osoitteen automaattinen määrittäminen Käytössä* Ei käytössä DNS-palvelimen osoite Manuaalisesti määritetty IPv6-osoite Manuaalisesti määritetty IPv6-reititin Osoitteen etuliite Kaikki IPv6-osoitteet Kaikki IPv6-reititinosoitteet	Ota käyttöön ja määritä IPv6-asetukset tulostimessa.

Valikkokohta	Kuvaus
Verkko-osoite UAA LAA (Locally Administered Address)	Tarkastele verkko-osoitteita.
PCL-työn tunnis. Ei käytössä Käytössä*	Määritä tulostin käyttämään automaattisesti PCL-emulointia, kun tulostustyö edellyttää sitä, oletuskomentokielestä riippumatta. Huomautus: Jos PCL-työn tunnis. -asetus ei ole käytössä, tulostin ei tarkista saapuvia tietoja ja käyttää asetusalikossa määritettyä tulostimen oletuskomentokieltä.
PS-työn tunnist. Ei käytössä Käytössä*	Määritä tulostin käyttämään automaattisesti PS-emulointia, kun tulostustyö edellyttää sitä, oletuskomentokielestä riippumatta. Huomautus: Jos PS-työn tunnis. -asetus ei ole käytössä, tulostin ei tarkista saapuvia tietoja ja käyttää asetusalikossa määritettyä tulostimen oletuskomentokieltä.
Työn puskurointi Käytössä Ei käytössä*	Tallenna tulostustyöt tilapäisesti tulostimen kiintolevyille ennen tulostusta. Huomautus: Tämä valikkokohta näkyy ainoastaan, kun tulostimen kiintolevy on asennettu.
Mac binaari PS Autom.* Käytössä Ei käytössä	Määritä tulostin käsittelemään Macintoshin binaarimuotoisia PostScript-tulostustöitä. Huomautuksia: <ul style="list-style-type: none"> • Käytössä-asetus käsittelee binaarimuotoiset PostScript-tulostustyöt. • Ei käytössä -asetus suodattaa tulostustöitä käyttäen vakioyhteyshäikäntä.

Ethernet

Valikkokohta	Kuvaus
Verkon nopeus	Näytä aktiivisen verkkosovittimen nopeus.
IPv4 Salli DHCP Käytössä* Ei käytössä	Ota käyttöön DHCP (Dynamic Host Configuration Protocol). Huomautus: DHCP on vakioyhteyshäikäntä, joka sallii palvelimen jakaa IP-osoitteita ja määrittystietoja dynaamisesti asiakkaille.
IPv4 Määritä kiinteä IP-osoite IP-osoite Verkkopeite Yhdyskäytävä	Määritä tulostimen kiinteä IP-osoite.
IPv6 Salli IPv6 (verkkokaikatoiminto) Ei käytössä Käytössä*	Ota käyttöön IPv6-yhteyshäikäntä tulostimessa.
Huomautus: Arvon kohdalla oleva tähti (*) osoittaa oletusasetuksen.	

Valikkokohta	Kuvaus
IPv6 Salli DHCPv6 (verkkoaikatoiminto) Ei käytössä* Käytössä	Ota käyttöön DHCPv6-yhteykskäytäntö tulostimessa.
IPv6 Tilattoman osoitteen automaattinen määrittäminen Ei käytössä Käytössä*	Määritä verkkosovitin hyväksymään reitittimen antamat automaattisen IPv6-osoitteen määritysmerkinnät.
IPv6 DNS-palvelimen osoite	Määritä DNS-palvelimen osoite.
IPv6 Manuaalisesti määritetty IPv6-osoite	Määritä IPv6-osoite.
IPv6 Manuaalisesti määritetty IPv6-reititin	Määritä IPv6-osoite.
IPv6 Osoitteen etuliite 0–128 (64*)	Määritä osoitteen etuliite.
IPv6 Kaikki IPv6-osoitteet	Näytä kaikki IPv6-osoitteet.
IPv6 Kaikki IPv6-reititinosoitteet	Näytä kaikki IPv6-reititinosoitteet.
Verkko-osoite UAA LAA (Locally Administered Address)	Näytä tulostimen MAC (Media Access Control) -osoitteet: LAA (Locally Administered Address) ja UAA (Universally Administered Address). Huomautus: Voit muuttaa tulostimen LAA-osoitteen manuaalisesti.
PCL-työn tunnis. Ei käytössä Käytössä*	Määritä tulostin käyttämään automaattisesti PCL-emulointia, kun tulostustyö edellyttää sitä, oletuskomentokielestä riippumatta. Huomautus: Jos PCL-työn tunnis. -asetus ei ole käytössä, tulostin ei tarkista saapuvia tietoja ja käyttää asetusvalikossa määritettyä tulostimen oletuskomentokieltä.
PS-työn tunnist. Ei käytössä Käytössä*	Määritä tulostin käyttämään automaattisesti PS-emulointia, kun tulostustyö edellyttää sitä, oletuskomentokielestä riippumatta. Huomautus: Jos PS-työn tunnis. -asetus ei ole käytössä, tulostin ei tarkista saapuvia tietoja ja käyttää asetusvalikossa määritettyä tulostimen oletuskomentokieltä.
Työn puskurointi Ei käytössä Käytössä*	Tallenna työt tilapäisesti tulostimen kiintolevylle ennen tulostusta. Huomautuksia: <ul style="list-style-type: none"> Tämä valikkokohta näkyy ainoastaan, kun tulostimen kiintolevy on asennettu. Tämä valikkokohta tulee näkyviin vain tietyissä tulostinmalleissa.
Huomautus: Arvon kohdalla oleva tähti (*) osoittaa oletusasetuksen.	

Valikkokohta	Kuvaus
Mac binaari PS Autom.* Käytössä Ei käytössä	Määritä tulostin käsittelemään Macintoshin binaarimuotoisia PostScript-tulostustöitä. Huomautuksia: <ul style="list-style-type: none"> Käytössä-asetus käsittelee binaarimuotoiset PostScript-tulostustyöt. Ei käytössä -asetus suodattaa tulostustöitä käyttäen vakioyhteyskäytäntöä.
Energiatehokas Ethernet Ei käytössä Käytössä*	Vähennä virrankulutusta, kun tulostin ei vastaanota tietoja Ethernet-verkosta.
Huomautus: Arvon kohdalla oleva tähti (*) osoittaa oletusasetuksen.	

TCP/IP

Huomautus: Tämä valikko näkyy ainoastaan verkkotulostimissa tai tulostuspalvelimeen liitetyissä tulostimissa.

Valikkokohta	Kuvaus
Aseta isäntänimi	Aseta TCP/IP-yhteyksikäytännön nykyisen palvelimen nimi.
Toimialuenimi	Aseta toimialuenimi. Huomautus: Tämä valikkokohta tulee näkyviin vain tietyissä tulostinmallissa.
Salli DHCP-/BOOTP-protokollan päivittää NTP-palvelin Ei käytössä Käytössä*	Salli DHCP- ja BOOTP-asiakkaiden päivittää tulostimen NTP-asetukset.
Zero Configuration -nimi	Määritä zero configuration -verkon palvelunimi. Huomautus: Tämä valikkokohta tulee näkyviin vain tietyissä tulostinmallissa.
Ota autom. IP käyttöön Ei käytössä Käytössä*	Määritä IP-osoite automaattisesti.
DNS-palvelimen osoite	Määritä nykyinen DNS (Domain Name System) -palvelin osoite.
DNS-varmistuspalvelimen osoite	Määritä DNS-varmistuspalvelimen osoitteet.
DNS-varmistuspalvelimen osoite 2	
DNS-varmistuspalvelimen osoite 3	
Toimialueen hakujärjestys	Paikallista verkon eri toimialueilla olevat tulostimet ja niiden resurssit määrittämällä toimialuenimien luettelo. Huomautus: Tämä valikkokohta tulee näkyviin vain tietyissä tulostinmallissa.
Huomautus: Arvon kohdalla oleva tähti (*) osoittaa oletusasetuksen.	

Valikkokohta	Kuvaus
Salli DDNS Ei käytössä Käytössä*	Päivitä dynaamiset DNS-asetukset.
DDNS TTL	Määritä nykyiset DDNS-asetukset.
Oletus-TTL	
DDNS-päivitysaika	
Ota mDNS käyttöön Ei käytössä Käytössä*	Päivitä DNS-monilähetysasetukset.
WINS-palvelinosoite	Määritä WINS (Windows Internet Name Service) -palvelimen osoite.
Salli BOOTP Ei käytössä* Käytössä	Salli BOOTP-protokollan määrittää tulostimen IP-osoite.
Rajattu palvelinluet.	Määritä TCP-yhteyksien IP-osoite. Huomautuksia: <ul style="list-style-type: none"> Erota IP-osoitteet toisistaan pilkulla. Voit lisätä enintään 50 IP-osoitetta.
Rajattu palvelinluet. -asetukset Estä kaikki portit* Estä vain tulostus Estä vain tulostus ja HTTP	Määritä, miten luettelon IP-osoitteet voivat käyttää tulostimen toimintoja.
MTU	Määritä TCP-yhteyksien MTU (maximum transmission unit) -parametri.
Raw Print Port 1–65535 (9100*)	Määritä raw port -numero verkkoon liitetyille tulostimille.
Lähtevän liikenteen enimmäisnopeus Ei käytössä* Käytössä	Ota käyttöön tulostimen enimmäissiirtonopeus.
Parannettu TLS-suojaus Ei käytössä* Käytössä	Ota käyttöön tulostimen yksityisyyden- ja tiedonsuojauksen.
Huomautus: Arvon kohdalla oleva tähti (*) osoittaa oletusasetuksen.	

SNMP

Huomautus: Valikko näkyy ainoastaan verkkotulostimissa tai tulostuspalvelimeen liitetyissä tulostimissa.

Valikkokohta	Kuvaus
SNMP-versiot 1 ja 2c Käytössä Ei käytössä Käytössä* Salli SNMP-asetus Ei käytössä Käytössä* Ota käyttöön PPM MIB Ei käytössä Käytössä* SNMP-yhteisö	Määritä SNMP (Simple Network Management Protocol) -versiot 1 ja 2c tulostinohjainten ja sovellusten asentamiseksi.
SNMP-versio 3 Käytössä Ei käytössä Käytössä* Aseta luku-/kirjoitustunnistetiedot Käyttäjätunnus Salasana Aseta vain luku -tunnistetiedot Käyttäjätunnus Salasana Todennuksen hajautus MD5 SHA1* Todennuksen vähimmäistaso Ei todennusta, Ei suojausta Todennus, Ei suojausta Todennus, Suojaus* Yksityisyysalgoritmi DES AES-128*	Määritä SNMP-versio 3 tulostimen suojauksen asennusta ja päivitystä varten.
Huomautus: Arvon kohdalla oleva tähti (*) osoittaa oletusasetuksen.	

IPSec

Huomautus: Valikko näkyy ainoastaan verkkotulostimissa tai tulostuspalvelimeen liitetyissä tulostimissa.

Valikkokohta	Kuvaus
Salli IPSec Ei käytössä* Käytössä	Ota käyttöön IPSec (Internet Protocol Security).
Huomautus: Arvon kohdalla oleva tähti (*) osoittaa oletusasetuksen.	

Valikkokohta	Kuvaus
Peruskokoonpano Oletus* Yhteensopivuus Suojattu	Määritä IPSec-peruskokoonpano. Huomautus: Tämä valikkokohta näkyy vain, jos Ota käyttöön IPSec -asetus on Käytössä.
IPSec-laitevarmenne	Määritä IPSec-varmenne. Huomautus: Tämä valikkokohta näkyy vain, jos Peruskokoonpano-asetus on Yhteensopivuus.
Esijaetulla avaimella todennetut yhteydet Isäntä [x] Osoite Avain	Määritä tulostimen todennetut yhteydet. Huomautus: Nämä valikkokohteet näkyvät vain, jos Ota käyttöön IPSec -asetus on Käytössä.
Varmenteella todennetut yhteydet Isäntä [x] Osoite[/subnet] Osoite[/subnet]	
Huomautus: Arvon kohdalla oleva tähti (*) osoittaa oletusasetuksen.	

802.1x

Huomautus: Valikko näkyy ainoastaan verkkotulostimissa tai tulostuspalvelimeen liitetyissä tulostimissa.

Valikkokohta	Kuvaus
Aktiivinen Ei käytössä* Käytössä	Anna tulostimen liittyä verkkoihin, joiden käyttämiseen tarvitaan todennusta. Huomautus: Määritä tämän valikkokohdan asetukset Embedded Web Server -palvelimessa.
Huomautus: Arvon kohdalla oleva tähti (*) osoittaa oletusasetuksen.	

LPD-kokoonpano

Huomautus: Valikko näkyy ainoastaan verkkotulostimissa tai tulostuspalvelimeen liitetyissä tulostimissa.

Valikkokohta	Kuvaus
LPD-aikakatkaissu 0-65535 sekuntia (90*)	Määritä aikakatkaissu arvo, jotta LPD (Line Printer Daemon) -palvelin ei odota jumittuneita tai virheellisiä tulostustöitä loputtomasti.
LPD-otsikkosivu Ei käytössä* Käytössä	Tulosta kaikkien LPD-tulostustöiden otsikkosivu. Huomautus: Otsikkosivu on tulostustyön ensimmäinen sivu, jota käytetään tulostustöiden erotinsivuna ja josta tunnistetaan tulostustyöpyynnön aloittaja.
LPD-loppusivu Ei käytössä* Käytössä	Tulosta kaikkien LPD-tulostustöiden loppusivu. Huomautus: Loppusivu on tulostustyön viimeinen sivu.
LPD: rivinvaihdon muunnos Ei käytössä* Käytössä	Ota käyttöön rivinvaihdon muunnos. Huomautus: Rivinvaihto käskee tulostinta siirtämään kohdistimen saman rivin alkuun.
Huomautus: Arvon kohdalla oleva tähti (*) osoittaa oletusasetuksen.	

HTTP-/FTP-asetukset

Huomautus: Tämä valikko näkyy ainoastaan verkkotulostimissa tai tulostuspalvelimeen liitetyissä tulostimissa.

Valikkokohta	Kuvaus
Ota käyttöön HTTP-palvelin Ei käytössä Käytössä*	Salli Embedded Web Serverin valvoa ja hallinnoida tulostinta.
Salli HTTPS Ei käytössä Käytössä*	Määritä HTTPS (HyperText Transfer Protocol Secure) -asetukset.
Ota FTP/TFTP käyttöön Ei käytössä Käytössä*	Lähetä tiedostoja FTP:n kautta.
Paikalliset toimialueet	Määritä HTTP- ja FTP-palvelinten toimialuenimet. Huomautus: Tämä valikkokohta tulee näkyviin vain tietyissä tulostinmallissa.
HTTP-välipalvelimen IP-osoite	Määritä HTTP- ja FTP-palvelimen asetukset.
FTP-välipalvelimen IP-osoite	Huomautus: Nämä valikkokohdat tulevat näkyviin vain tietyissä tulostinmallissa.
HTTP-oletus-IP-portti 1–65535 (80*)	
HTTPS-laitevarmenne	
FTP-oletus-IP-portti 1–65535 (21*)	
HTTP/FTP-pyyntöjen aikakatkaistu 1–299 (30*)	
HTTP/FTP-pyyntöjen uudelleenyritykset 1–299 (3*)	Määritä, miten monta kertaa HTTP-/FTP-palvelimeen yritetään yhdistää.
Huomautus: Arvon kohdalla oleva tähti (*) osoittaa oletusasetuksen.	

ThinPrint

Valikkokohta	Kuvaus
Salli ThinPrint Ei käytössä Käytössä*	Tulosta ThinPrint-asetuksella.
Porttinumero 4000-4999 (4000*)	Määritä ThinPrint-palvelimen porttinumero.
Kaistanleveys (bittinä sekunnissa) 100-1000000 (0*)	Määritä ThinPrint-ympäristön tiedonsiirtonopeus.
Huomautus: Arvon kohdalla oleva tähti (*) osoittaa oletusasetuksen.	

Valikkokohta	Kuvaus
Paketin koko (kt) 0-64000 (0*)	Määritä tiedonsiirron paketin koko.
Huomautus: Arvon kohdalla oleva tähti (*) osoittaa oletusasetuksen.	

USB

Huomautus: Tämä valikko tulee näkyviin vain tietyissä tulostinmalleissa.

Valikkokohta	Kuvaus
PCL-työn tunnis. Ei käytössä Käytössä*	Määritä tulostin käyttämään PCL-emulointia, kun USB-portin kautta saapunut tulostustyö edellyttää sitä, oletuskomentokielestä riippumatta. Huomautus: Jos PCL-työn tunnis. -asetus ei ole käytössä, tulostin ei tarkista saapuvia tietoja ja käyttää asetusvalikossa määritettyä tulostimen oletuskomentokieltä.
PS-työn tunnist. Ei käytössä Käytössä*	Määritä tulostin käyttämään PS-emulointia, kun USB-portin kautta saapunut tulostustyö edellyttää sitä, oletuskomentokielestä riippumatta. Huomautus: Jos PS-työn tunnis. -asetus ei ole käytössä, tulostin ei tarkista saapuvia tietoja ja käyttää asetusvalikossa määritettyä tulostimen oletuskomentokieltä.
Työn puskurointi Ei käytössä* Käytössä	Tallenna työt tilapäisesti tulostimen kiintolevylle ennen tulostusta. Huomautus: Tämä valikkokohta näkyy ainoastaan, kun tulostimen kiintolevy on asennettu.
Mac binaari PS Käytössä Autom.* Ei käytössä	Määritä tulostin käsittelemään Macintoshin binaarimuotoisia PostScript-tulostustöitä. Huomautuksia: <ul style="list-style-type: none"> Kun asetus on Käytössä, tulostin käsittelee binaarimuotoisia PostScript-tulostustöitä, joita lähetetään Macintosh-käyttöjärjestelmää käyttävistä tietokoneista. Kun asetus on Auto, tulostin käsittelee tulostustöitä, jotka lähetetään joko Windows- tai Macintosh-käyttöjärjestelmää käyttävistä tietokoneista. Kun asetus on Ei käytössä, tulostin suodattaa PostScript-tulostustyöt käyttämällä vakioyhteykäytäntöä.
Ota USB-portti käyttöön Ei käytössä Käytössä*	Ota USB-vakioportti käyttöön
Huomautus: Arvon kohdalla oleva tähti (*) osoittaa oletusasetuksen.	

Google Cloud Print

Valikkokohta	Kuvaus
Rekisteröinti Rekisteröi	Rekisteröi tulostin Google Cloud Print -palvelimeen.
Lisävarusteet Ota käyttöön Google Cloud Print Ei käytössä Käytössä*	Tulosta suoraan Google-tililtäsi.
Huomautus: Arvon kohdalla oleva tähti (*) osoittaa oletusasetuksen.	

Valikkokohta	Kuvaus
Lisävarusteet Ota käyttöön paikallinen etsintä Ei käytössä Käytössä*	Anna rekisteröidyn käyttäjän ja muiden samassa aliverkossa olevien käyttäjien lähettää töitä tulostimeen paikallisesti.
Lisävarusteet Ota käyttöön SSL-vertaistarkistus Ei käytössä Käytössä*	Vahvista vertaisvarmenteen aitous ja muodosta yhteys Google-tiliisi.
Lisävarusteet Tulosta aina kuvana Ei käytössä* Käytössä	Nopeuta tulostusta määrittämällä tulostin käsittelemään PDF-tiedostoja kuvana.
Huomautus: Arvon kohdalla oleva tähti (*) osoittaa oletusasetuksen.	

Wi-Fi Direct

Huomautus: Tämä valikko näkyy ainoastaan, kun Wi-Fi Direct -verkko on aktiivinen verkko.

Valikkokohta	Kuvaus
SSID	Määritä (SSID) Wi-Fi-verkon SSID (Service Set Identifier).
Määritä esijaettu avain	Määritä esijaettu avain (PSK) todentamaan ja vahvistamaan käyttäjät Wi-Fi-yhteydellä.
Näytä PSK asetussivulla Ei käytössä Käytössä*	Näytä PSK verkkoasetussivulla.
Ryhmän omistajan IP-osoite	Määritä ryhmän omistajan IP-osoite.
Hyväksy painonäppäinpyynnöt automaattisesti Ei käytössä* Käytössä	Hyväksy pyynnöt muodostaa yhteys verkkoon automaattisesti. Huomautus: Asiakkaiden automaattista hyväksymistä ei ole suojattu.
Huomautus: Arvon kohdalla oleva tähti (*) osoittaa oletusasetuksen.	

Suojaus

Huomautus: Joissain tulostinmalleissa tämän valikon voi määrittää vain Embedded Web Server -palvelimessa.

Kirjautumismenetelmät

Oikeuksien hallinta

Valikkokohta	Kuvaus
Toiminnon käyttö Muokkaa osoitekirjaa Luo profiileja Kirjanmerkkien hallinta Flash-asematulostus Flash-asematulostus (väri) Pysäytettyjen töiden käyttö Käyttäjäprofiilit Peruuta työt laitteessa Vaihda kieli Internet Printing Protocol (IPP) MV-tulostus Väritulostus	Hallinnoi tulostimen toimintojen käyttöä.
Järjestelmänvalvojan valikot Suojaus-valikko Verkko/Portit-valikko Paperivalikko Raportit-valikko Toimintojen määrittysvalikot Tarvikkeet-valikko Lisäkortti-valikko SE-valikko Laite-valikko	Hallinnoi tulostimen valikkojen käyttöä.
Laitehallinta Etähallinta Laiteohjelmistopäivitykset Sovellusten määrittys Käyttöpaneelin lukitus Tuo/vie kaikki asetukset Poistaminen	Hallinnoi tulostimen hallinta-asetusten käyttöä.
Sov. Uudet sovellukset Diaesitys Vaihda taustakuva Näytönsäästäjä Lomakkeet ja suosikit Ympäristöasetukset	Hallinnoi tulostimen sovellusten käyttöä. Huomautus: Luettelo voi vaihdella sen mukaan, mitä sovelluksia on otettu käyttöön Embedded Web Server -palvelimessa.

Paikalliset tilit

Valikkokohta	Kuvaus
Ryhmien/oikeuksien hallinta Lisää ryhmä Tuo käyttöoikeuksien hallinta Toiminnon käyttö Järjestelmänvalvojan valikot Laittehallinta Sov. Kaikki käyttäjät Tuo käyttöoikeuksien hallinta Toiminnon käyttö Järjestelmänvalvojan valikot Laittehallinta Sov. Järjestelmänvalvoja	Hallinnoi ryhmien tai käyttäjien käyttöoikeuksia tulostimen toimintoihin, sovel- luksiin ja suojausasetuksiin.
Lisää käyttäjä Käyttäjätunnus/salasana Käyttäjätunnus Salasana PIN-koodi	Luo paikallisia tilejä ja hallinnoi tulostimen toimintojen käyttöä.
Käyttäjätunnus-/salasanatilit Lisää käyttäjä	
Käyttäjätunnustilit Lisää käyttäjä	
Salasanatilit Lisää käyttäjä	
PIN-tilit Lisää käyttäjä	

Ajasta USB-laitteet

Valikkokohta	Kuvaus
Ajastukset Lisää uusi ajastus	Ajasta USB-porttien käyttö.

Suojaustarkistusloki

Valikkokohta	Kuvaus
Ota tarkistus käyttöön Ei käytössä* Käytössä	Tallenna tapahtumat suojaustarkistuslokiin ja järjestelmäloki- lokiin.
Huomautus: Arvon kohdalla oleva tähti (*) osoittaa oletusasetuksen.	

Valikkokohta	Kuvaus
Ota etäjärjestelmäloki käyttöön Ei käytössä* Käytössä	Lähetä tarkistuslokot etäpalvelimeen.
Etäjärjestelmälokivalvelin	Määritä etäjärjestelmälokivalvelin.
Etäjärjestelmälokiportti 1-65535 (514*)	Määritä etäjärjestelmälokiportti.
Etäjärjestelmälokimenetelmä Normaali UDP* Stunnel	Määritä järjestelmälokimenetelmä kirjattujen tapahtumien siirtämiseen etäpalvelimeen.
Etäjärjestelmälokiasetus 0 - Ytimen viestit 1 - Käyttäjätason viestit 2 - Postijärjestelmä 3 - Järjestelmä-daemonit 4 - Suojaus-/vahvistusviestit 5 - Järjestelmälokien loivat viestit sisäisesti 6 - Rivitulostinalijärjestelmä 7 - Verkkouutisten alijärjestelmä 8 - UUCP-alijärjestelmä 9 - Kello-daemon 10 - Suojaus-/vahvistusviestit 11 - FTP-daemon 12 - NTP-alijärjestelmä 13 - Lokin tarkistus 14 - Lokihälytys 15 - Kello-daemon 16 - Paik. käyttö 0 (local0) 17 - Paik. käyttö 1 (local1) 18 - Paik. käyttö 2 (local2) 19 - Paik. käyttö 3 (local3) 20 - Paik. käyttö 4 (local4) 21 - Paik. käyttö 5 (local5) 22 - Paik. käyttö 6 (local6) 23 - Paik. käyttö 7 (local7)	Määritä koodi, jota tulostin käyttää lähettäessään lokitapahtumia etäpalvelimeen.
Lokiin kirjattavien tapahtumien vakavuus 0 - Häätätapaus 1 - Hälytys 2 - Kriittinen 3 - Virhe 4 - Varoitus* 5 - Huomautus 6 - Tiedotus 7 - Virheenkorjaus	Määritä tärkeystason katkaisukohta ilmoitusten ja tapahtumien kirjaamista varten.
Huomautus: Arvon kohdalla oleva tähti (*) osoittaa oletusasetuksen.	

Valikkokohta	Kuvaus
Kirjaamattomien tapahtumien etäjärjestelmäloki Ei käytössä* Käytössä	Lähetä kaikki tapahtumat etäpalvelimeen vakavuustasosta riippumatta.
Järjestelmänvalvojan sähköpostiosoite	Lähetä sähköposti-ilmoitus kirjatusta tapahtumista järjestelmänvalvojalle.
Sähköpostilokin tyhjentämisen hälytys Ei käytössä* Käytössä	Lähetä sähköposti-ilmoitus järjestelmänvalvojalle, kun lokimerkintä poistetaan.
Sähköpostilokin rivityksen hälytys Ei käytössä* Käytössä	Lähetä sähköposti-ilmoitus järjestelmänvalvojalle, kun loki täyttyy ja alkaa korvata vanhimpia merkintöjä.
Kirjaa kaikki toiminnot Kierrä vanhimpien merkintöjen päälle* Lähetä loki sähköpostitse ja poista kaikki merkinnät	Ratkaise lokin tallennusongelmia, kun loki täyttää sille varatun muistin.
Sähköpostin % täysi hälytys Ei käytössä* Käytössä	Lähetä sähköposti-ilmoitus järjestelmänvalvojalle, kun loki täyttää sille varatun muistin.
% täydellinen hälytystaso 1–99 (90*)	
Sähköpostilokin viennin hälytys Ei käytössä* Käytössä	Lähetä sähköposti-ilmoitus järjestelmänvalvojalle, kun loki viedään.
Sähköpostilokin asetusten muutoksen hälytys Ei käytössä* Käytössä	Lähetä sähköposti-ilmoitus järjestelmänvalvojalle, kun Ota tarkistus käyttöön on asetettu.
Lokirivien päätteet LF (\n)* CR (\r) CRLF (\r\n)	Määritä rivien loput lokitiedostossa.
Allekirjoita viennit digitaalisesti Ei käytössä* Käytössä	Lisää digitaalinen allekirjoitus kuhunkin vietyyn lokitiedostoon.
Tyhjennä loki	Poista kaikki tarkistuslokot
Vie loki Järjestelmäloki (RFC 5424) Järjestelmäloki (RFC 3164) CSV	Vie suojaustiedosto flash-asemaan.
Huomautus: Arvon kohdalla oleva tähti (*) osoittaa oletusasetuksen.	

Kirjautumisrajoitukset

Valikkokohta	Kuvaus
Virheelliset kirjautumisyritykset 1-10 (3*)	Määritä, kuinka monta virheellistä kirjautumisyritystä sallitaan, ennen kuin laite lukitaan.
Kirjautumisvirheen aikaraja 1–60 minuuttia (5*)	Määritä virheellisten kirjautumisyritysten välinen aika, ennen kuin laite lukitaan.
Lukitusaika 1–60 minuuttia (5*)	Määritä lukituksen kesto.
Verkkokirjautumisen aikakatkaistu 1-120 minuuttia (10*)	Määritä etäkirjautumisen viive ennen kuin käyttäjä kirjataan ulos automaattisesti.
Huomautus: Arvon kohdalla oleva tähti (*) osoittaa oletusasetuksen.	

Luottamukselliset tulostusasetukset

Valikkokohta	Kuvaus
Virheellinen maks. PIN 2–10	Määritä, miten monta kertaa väärä PIN voidaan antaa. Huomautuksia: <ul style="list-style-type: none"> Nolla-arvo poistaa tämän asetuksen käytöstä. Kun rajoitus on saavutettu, kyseisen käyttäjätunnuksen ja PIN-koodin tulostustyöt poistetaan.
Luottamuksellisen työn vanheneminen Ei käytössä* 1 tunti 4 tuntia 24 tuntia 1 viikko	Määritä luottamuksellisten tulostustöiden vanhenemisaika. Huomautuksia: <ul style="list-style-type: none"> Jos tätä valikkokohtaa muutetaan, kun tulostimen muistissa tai kiintolevyllä on luottamuksellisia tulostustöitä, kyseisten tulostustöiden vanhenemisaikaa ei muuteta uuden oletusarvon mukaiseksi. Jos tulostimesta katkaistaan virta, kaikki sen muistissa olevat luottamukselliset työt poistetaan.
Toistotöiden vanheneminen Ei käytössä* 1 tunti 4 tuntia 24 tuntia 1 viikko	Määritä toistettavan tulostustyön vanhenemisaika.
Tarkistustöiden vanheneminen Ei käytössä* 1 tunti 4 tuntia 24 tuntia 1 viikko	Määritä aika, jonka aikana tulostin tulostaa käyttäjälle laaduntarkkailukopion ennen jäljellä olevien kopioiden tulostamista.
Huomautus: Arvon kohdalla oleva tähti (*) osoittaa oletusasetuksen.	

Valikkokohta	Kuvaus
Varattujen töiden vanheneminen Ei käytössä* 1 tunti 4 tuntia 24 tuntia 1 viikko	Määritä, kuinka kauan tulostin säilyttää myöhemmin suoritettavia tulostustöitä.
Edellytä kaikkien töiden pitoon asettamista Ei käytössä* Käytössä	Määritä tulostin asettamaan kaikki tulostustyöt pitoon.
Säilytä kahdentuneet asiakirjat Ei käytössä* Käytössä	Määritä tulostin tulostamaan muut asiakirjat, joilla on sama tiedostonimi, korvaamatta tulostustöitä.
Huomautus: Arvon kohdalla oleva tähti (*) osoittaa oletusasetuksen.	

Levyn salaus

Huomautus: Tämä valikko näkyy ainoastaan, jos tulostimeen on asennettu kiintolevy.

Valikkokohta	Kuvaus
Tila Käytössä Ei käytössä	Määritä, onko Levyn salaus käytössä.
Aloita salaus	Estä arkaluonteisten tietojen menettäminen siinä tapauksessa, että tulostimen kiintolevy varastetaan. Huomautus: Levyn salaus tyhjentää kiintolevyn kaiken sisällön. Varmuuskopioi tarvittaessa tulostimen tärkeät tiedot ennen salauksen aloittamista.

Pyyhi väliaikaiset datatiedostot

Valikkokohta	Kuvaus
Tallennettu laitteen muistiin Ei käytössä* Käytössä	Poista kaikki tulostimen muistiin tallennetut tiedostot.
Tallennettu kiintolevylle 1-kertapyyhintä 3-kertapyyhintä 7-kertapyyhintä	Poista kaikki tulostimen kiintolevylle tallennetut tiedostot.
Huomautus: Arvon kohdalla oleva tähti (*) osoittaa oletusasetuksen.	

Ratkaisut, LDAP-asetukset

Asetus	Toiminto
Seuraa LDAP-suosituksia Ei käytössä* Käytössä	Etsi kirjautunutta käyttäjätiliä toimialueen eri palvelimista.
LDAP-varmenteen tarkistaminen Ei* Kyllä	Ota käyttöön LDAP-varmenteiden tarkistaminen.

Mobiilipalvelujen hallinta

Asetus	Toiminto
AirPrint Tulosta Ei käytössä Käytössä*	Ota käyttöön AirPrint-tulostus.

Muut

Valikkokohta	Kuvaus
Suojatut ominaisuudet Näytä* Piilota	Näytä kaikki toiminnon käyttöoikeuksien hallinnan (Function Access Control, FAC) suojaamat toiminnot käyttäjän tietoturva-asetuksista riippumatta. Huomautus: FAC hallitsee tiettyjen valikkojen ja toimintojen käyttöoikeuksia tai poistaa ne kokonaan.
Tulostusoikeus Ei käytössä* Käytössä	Anna käyttäjän kirjautua sisään ennen tulostamista.
Tulostusoikeuden oletuskirjautuminen	Määritä Tulostusoikeuden oletuskirjautumistiedot.
Välivirtajohdon suojausnollaus Ota käyttöön vieraskäyttö* Ei vaikutusta	Määritä välivirtajohdon suojausnollauksen käytön vaikutus. Huomautuksia: <ul style="list-style-type: none"> Välivirtajohto on emolevyn lukkokuvaakkeen vieressä. Ota käyttöön vieraskäyttö antaa niiden käyttäjien käyttöoikeuksien täydellisen hallinnan, jotka eivät ole kirjautuneet sisään. Ei vaikutusta tarkoittaa, että palautus ei vaikuta tulostimen suojausasetuksiin.
Salasanan vähimmäispituus 0–32 (0*)	Määritä salasanassa sallittu merkkien vähimmäismäärä.
Huomautus: Arvon kohdalla oleva tähti (*) osoittaa oletusasetuksen.	

Raportit

Valikkoasetussivu

Valikkokohta	Kuvaus
Valikkoasetussivu	Tulosta raportti, jossa on tulostimen määrytykset, asetukset ja kokoonpanot.

Laite

Valikkokohta	Kuvaus
Laitetiedot	Tulosta raportti, jossa on tietoja faksin tulostimesta.
Laitetilastot	Tulosta raportti tulostimen käytöstä ja tarvikkeiden tilasta.
Profiililuettelo	Tulosta tulostimeen tallennettujen profiilien luettelo.
Asset-raportti	Tulosta raportti, jossa on tulostimen sarjanumero ja mallinimi.

Tulosta

Valikkokohta	Kuvaus
Tulosta fontit PCL-fontit PS-fontit	Tulosta fonttien näytteitä ja tietoja, jotka ovat saatavilla kussakin tulostuskielessä.
Tulosta hakemisto	Tulosta flash-asemaan tai tulostimen kiintolevyille tallennetut resurssit. Huomautus: Valikkokohta näkyy vain, jos flash-asema tai tulostimen kiintolevy on asennettuna.

Verkko

Valikkokohta	Kuvaus
Verkkoasetussivu	Tulosta sivu, jossa näytetään tulostimeen määritetyt verkkoasetukset ja langattomat asetukset. Huomautus: Tämä valikkokohta näkyy ainoastaan verkkotulostimissa tai tulostuspalvelimeen liitetyissä tulostimissa.

Ohje

Huomautus: Tämä valikko tulee näkyviin vain tietyissä tulostinmalleissa.

Valikkokohta	Kuvaus
Tulosta kaikki oppaat	Kaikkien oppaiden tulostaminen
Tulostusmateriaaliopas	Tietoja paperin ja erikoismateriaalien lisäämisestä
Tulostuslaatuopas	Tietoja tulostuslaatuongelmien ratkaisemisesta
Väri-laatuopas	Tietoja väritulostuksen laatuasetuksista
Tieto-opas	Lisää tulostinta koskevia tietolähteitä

Valikkokohta	Kuvaus
KytKentäopas	Tietoja tulostimen liittamisestä paikallisesti (USB) tai verkkoon
Kuljetusopas	Tietoja tulostimen siirtämisestä, sijoittamisesta ja kuljettamisesta
Tarvikeopas	Tietoja tarvikkeiden tilaamisesta

Vianmääritys

Vianmääritys

Valikkokohta	Kuvaus
Tulostusjäljen testisivujen tulostus	Tulosta testisivuja, joiden avulla voit tunnistaa ja korjata tulostuslaadun puutteita.

Valikkoasetussivun tulostus

Siirry ohjauspaneelissa kohtaan

Asetukset > Raportit > Valikkoasetussivu

Jos tulostinmallissa ei ole kosketusnäyttöä, selaa asetuksia -painikkeella.

Tulostimen suojaaminen

Huomautus: Kiintolevyä tuetaan vain tietyissä tulostinmalleissa.

Turvalukon etsiminen

Tulostimessa on suojauslukitustoiminto. Kiinnitä useimpien kannettavien tietokoneiden kanssa yhteensopiva turvalukko kuvassa näkyvään kohtaan, jotta tulostin pysyy paikallaan.



Tulostinmuistin tyhjentäminen

Kun haluat tyhjentää siirrettävän muistin tai puskuroidut tiedot tulostimesta, katkaise tulostimesta virta.

Voit tyhjentää pysyvän muistin, yksittäiset asetukset, laite- ja verkkoasetukset, suojausasetukset ja upotetut ratkaisut seuraavien ohjeiden mukaisesti:

- 1 Siirry ohjauspaneelissa kohtaan

Asetukset > Laite > Huolto > Poistaminen > Poista kaikki tiedot pysyvästä muistista

Jos tulostimessa ei ole kosketusnäyttöä, voit selata asetuksia  keella.

- 2 Valitse tulostimen mallin mukaan **TYHJENNÄ** tai **Jatka**.

- 3 Seuraa näytön ohjeita.

Tulostimen kiintolevyn tyhjentäminen

- 1 Valitse aloitusnäytössä **Asetukset > Laite > Huolto > Poistaminen**.

- 2 Valitse **Siivoa kaikki kiintolevyn tiedot** -valintaruutu ja sitten **TYHJENNÄ**.

- 3 Seuraa näytön ohjeita.

Huomautus: Tämä voi kestää muutamasta minuutista yli tuntiin. Tänä aikana tulostin ei ole käytettävissä.

Tulostimen kiintolevyn salaaminen

Tämä prosessi tyhjentää kiintolevyn kaiken sisällön. Varmuuskopioi tarvittaessa tulostimen tärkeät tiedot ennen salauksen aloittamista.

- 1 Valitse aloitusnäytössä **Asetukset > Suojaus > Levyn salaus > Aloita salaus**.
- 2 Seuraa näytön ohjeita.

Huomautuksia:

- Vältä tietojen menetys olemalla katkaisematta tulostimen virtaa salauksen aikana.
- Tämä voi kestää muutamasta minuutista yli tuntiin. Tänä aikana tulostin ei ole käytettävissä.
- Salauksen jälkeen tulostin käynnistyy automaattisesti uudelleen.

Oletusasetusten palautus

- 1 Siirry ohjauspaneelissa kohtaan
Asetukset > Laite > Palauta oletusasetukset

Jos tulostimessa ei ole kosketusnäyttöä, voit selata asetuksia  keella.

- 2 Valitse Palauta asetukset -valikossa palautettavat asetukset.
- 3 Valitse **PALAUTA**.
- 4 Seuraa näytön ohjeita.

Haihtuvuusjulistus

Muistilaji	Kuvaus
Siirrettävä muisti	Tulostimessa käytetään vakiomuotoista työmuistia (RAM), johon käyttäjätiedot puskuroidaan väliaikaisesti yksinkertaisten tulostus- ja kopiointitöiden aikana.
Pysyvä muisti	Tulostimessa voi olla kahdenlaista pysyvää muistia: EEPROM ja NAND (flash-muisti). Kumpaakin tyyppiä käytetään käyttöjärjestelmän, tulostimen asetusten, verkon tietojen, skannerin ja kirjanmerkkien asetusten sekä upotettujen ratkaisujen tallentamiseen.
Kiintolevyn muisti	Joihinkin tulostimiin on voitu asentaa kiintolevy. Tulostimen kiintolevy on tarkoitettu tulostinkohtaisia toimintoja varten. Kiintolevyn avulla tulostin voi säilyttää puskuroituja käyttäjätietoja, kun kyseessä on monimutkainen tulostustyö. Lisäksi kiintolevyllä voi olla lomake- ja fonttitietoja.

Tyhjennä tulostimeen asennetun muistin sisältö seuraavissa tilanteissa:

- Tulostin poistetaan käytöstä.
- Tulostimen kiintolevy vaihdetaan.
- Tulostin siirretään toiselle osastolle tai toiseen paikkaan.
- Tulostin huolletaan organisaation ulkopuolella.
- Tulostin lähetetään toimitilojen ulkopuolelle huoltoa varten.
- Tulostin myydään toiseen organisaatioon.

Tulostimen kiintolevyn hävittäminen

- **Magnetoinnin poisto** – tyhjentää kiintolevylle tallennetut tiedot magneettisella kentällä
- **Musertaminen** – painaa kiintolevyn kasaan komponenttien fyysistä rikkomista varten, jotta tietoja ei voi lukea
- **Murskaaminen** – hajottaa kiintolevyn pieniksi metallipaloiksi

Huomautus: Jos haluat varmistaa, että kaikki kiintolevyllä olevat tiedot poistetaan kokonaan, tuhoa fyysisesti jokainen kiintolevy, jolle on tallennettu tietoja.

Tulostimen ylläpito

Varoitus – vauriot mahdollisia: Jos parasta mahdollista tulostuslaatua ei ylläpidetä tai osia ja tarvikkeita ei vaihdeta, tulostin voi vaurioitua.

Verkkoyhteydet

Tulostimen yhdistäminen verkkoon

- 1 Siirry tulostimen ohjauspaneelissa kohtaan

Asetukset > Verkko/Portit > Langaton.

Jos tulostimessa ei ole kosketusnäyttöä, voit selata asetuksia  keella.

- 2 Valitse **Määritä tulostimen ohjauspaneelissa** ja noudata näytön ohjeita.

Huomautus: Wi-Fi-verkko-yhteensopivien tulostinmallien alkumäärittämisessä tulee näyttöön Wi-Fi-verkon määrittämissivut.

Tulostimen liittäminen langattomaan verkkoon Wi-Fi Protected Setup (WPS) -toiminnon avulla

Tarkista seuraavat asiat ennen aloittamista:

- Tarkista, että langaton yhteyspiste (langaton reititin) on WPS-sertifioitu tai WPS-yhteensopiva. Lisätietoja on yhteyspisteen käyttöohjeissa.
- Varmista, että tulostimeen on asennettu langaton verkkosovitin. Lisätietoja on sovittimen mukana toimitetuissa ohjeissa.

Painonäppäinmenetelmän käyttäminen

- 1 Siirry ohjauspaneelissa kohtaan

 > **Asetukset** >  > **Verkko/Portit** >  > **Langaton** > 

- 2 Valitse **Wi-Fi Protected Setup** ja sitten .

- 3 Valitse **Käynnistä painonäppäinmenetelmä** ja sitten .

- 4 Seuraa näytön ohjeita.

PIN-koodi -menetelmän käyttäminen

- 1 Siirry ohjauspaneelissa kohtaan

 > **Asetukset** >  > **Verkko/Portit** >  > **Langaton** > 

- 2 Valitse **Wi-Fi Protected Setup** ja sitten .

- 3 Valitse **Käynnistä PIN-kooditila** ja sitten .
- 4 Kopioi kahdeksan numeroa sisältävä WPS PIN-koodi.
- 5 Avaa selain ja kirjoita yhteyspisteen IP-osoite osoitekenttään.

Huomautuksia:

- Tulostimen IP-osoite näkyy sen tulostimen päänäytössä. IP-osoite on neljä pisteillä erotettua numerosarjaa, kuten 123.123.123.123.
 - Jos käytät välityspalvelinta, poista se tilapäisesti käytöstä, jotta verkkosivu latautuu oikein.
- 6 Siirry WPS-asetuksiin. Lisätietoja on yhteyspisteen käyttöohjeissa.
 - 7 Anna 8-numeroinen PIN-koodi ja tallenna muutokset.

Wi-Fi-verkon poistaminen käytöstä

- 1 Siirry tulostimen ohjauspaneelissa kohtaan
Asetukset > Verkko/Portit > Verkon esittely > Aktiivinen sovitin > Vakioverkko

Jos tulostimessa ei ole kosketusnäyttöä, voit selata asetuksia  keella.

- 2 Seuraa näytön ohjeita.

Tulostimen puhdistaminen

 **HUOMIO – SÄHKÖISKUN VAARA:** Voit välttää sähköiskun vaaran tulostimen ulkopintaa puhdistettaessa irrottamalla virtajohton pistorasiasta ja irrottamalla kaikki tulostimeen johtavat kaapelit.

Huomautuksia:

- Suorita tämä toimenpide muutaman kuukauden välein.
- Takuu ei kata vaurioita, jotka aiheutuvat tulostimelle siitä, että sitä on käsitelty väärin.

- 1 Sammuta tulostin ja irrota virtajohto pistorasiasta.
- 2 Poista paperit vakiolokerosta ja monisyöttölaitteesta.
- 3 Poista pöly, nukka ja paperin palaset tulostimen ympäriltä pehmeällä harjalla tai imurilla.
- 4 Pyyhi tulostimen ulkopinnat pehmeällä, kostutetulla ja nukkaamattomalla kankaalla.

Huomautuksia:

- Älä käytä puhdistus- tai pesuaineita, sillä ne voivat vaurioittaa tulostimen pintaa.
- Varmista, että tulostimen kaikki alueet ovat kuivia puhdistuksen jälkeen.

- 5 Liitä virtajohto pistorasiaan ja kytke tulostimen virta.

 **HUOMIO – TAPATURMAN MAHDOLLISUUS:** Tulipalo- tai sähköiskuriskin välttämiseksi liitä virtajohto suoraan asianmukaiseen maadoitettuun sähköpistokkeeseen, joka on lähellä ja helposti saatavilla.

Tulostimen osien ja tarvikkeiden tilaaminen

Jos haluat tilata osia tai tarvikkeita, ota yhteys tulostimen ostopaikkaan.

Huomautus: Tulostimen kaikkien tarvikkeiden käyttöön oletuksena on tulostus A4- tai Letter-kokoiselle tavalliselle paperille.

Tulostimen osien ja tarvikkeiden tilan tarkistaminen

1 Siirry ohjauspaneelissa kohtaan

Asetukset > Raportit > Laite > Laitetilastot

Jos tulostinmallissa ei ole kosketusnäyttöä, selaa asetuksia -painikkeella.

2 Tarkista tulostettujen sivujen Tarviketiedot-osasta osien ja tarvikkeiden tila.

Väriainekasetin tilaaminen

Huomautuksia:

- Väriaineen arvioitu riittoisuus perustuu ISO / IEC 19798 -standardiin.
- Pitkään kestävä erityisen alhainen peitto saattaa heikentää värin todellista riittävyttä.

Jos haluat tilata väriainekasetin, ota yhteys tulostimen ostopaikkaan.

Kuvansiirtopaketin tilaaminen

Jos haluat tilata kuvansiirtopaketin, ota yhteyttä tulostimen ostopaikkaan.

Hukkaväriainepullon tilaaminen

Jos haluat tilata hukkaväriainepullon, ota yhteys tulostimen ostopaikkaan.

Määräaikaishuoltopaketin tilaaminen

Huoltopaketin voi tilata ottamalla yhteyttä tulostimen ostopaikkaan.

Tarvikeilmoitusten määrittäminen

1 Avaa selain ja kirjoita tulostimen IP-osoite selaimen osoitekenttään.

Huomautuksia:

- Tulostimen IP-osoite näkyy sen tulostimen päänäytössä. IP-osoite on neljä pisteillä erotettua numerosarjaa, kuten 123.123.123.123.
- Jos käytät välityspalvelinta, poista se tilapäisesti käytöstä, jotta verkkosivu latautuu oikein.

2 Valitse **Asetukset > Laite > Ilmoitukset**.

3 Valitse Tarvikkeet-valikossa **Mukautetut tarvikeilmoitukset**.

- 4 Valitse kullekin tarvikkeelle ilmoitus.
- 5 Ota muutokset käyttöön.

Tulostimen osien ja tarvikkeiden vaihtaminen

Väriainekasetin vaihtaminen

- 1 Avaa luukku B.

Varoitus – vauriot mahdollisia: Estä sähköstaattisen purkauksen aiheuttama vahinko koskettamalla tulostimen metallikehystä ennen kuin avaat tai kosketat tulostimen sisäosia.



2 Poista käytetty väriainekasetti.



3 Ota uusi väriainekasetti pakkauksestaan.

4 Aseta uusi väriainekasetti paikalleen.



5 Sulje luukku B.**Hukkaväriainepullon vaihtaminen****1** Avaa luukku B.

Varoitus – vauriot mahdollisia: Estä sähköstaattisen purkauksen aiheuttama vahinko koskettamalla tulostimen metallikehystä ennen kuin avaat tai kosketat tulostimen sisäosia.

**2** Avaa luukku A.

HUOMIO – KUUMA PINTA: Tulostimen sisäosat voivat olla kuumat. Voit välttää palovammoja koskettamalla osia vasta, kun niiden pinta on jäähtynyt.

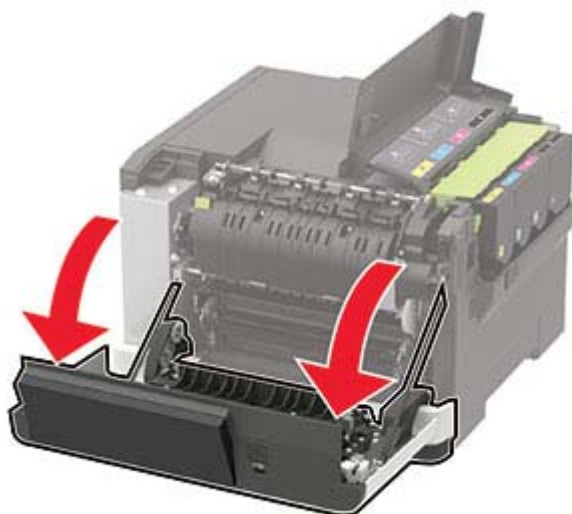

3 Irrota oikea sivuluukku.

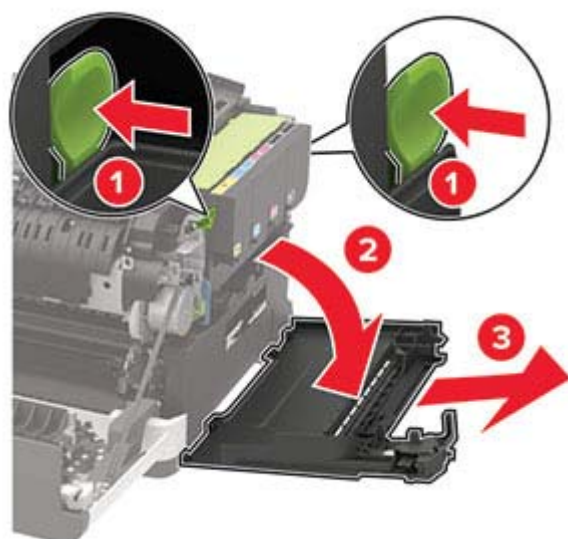

4 Irrota käytetyn väriaineen säiliö.

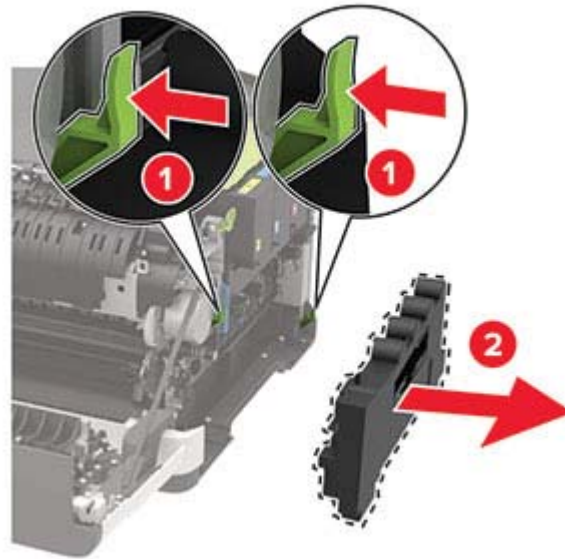

Huomautus: Vältä läikkymistä asettamalla pullo pystyasentoon.

5 Pura uusi hukkavärisäiliö pakkauksesta.

6 Aseta uusi hukkavärisäiliö paikalleen.

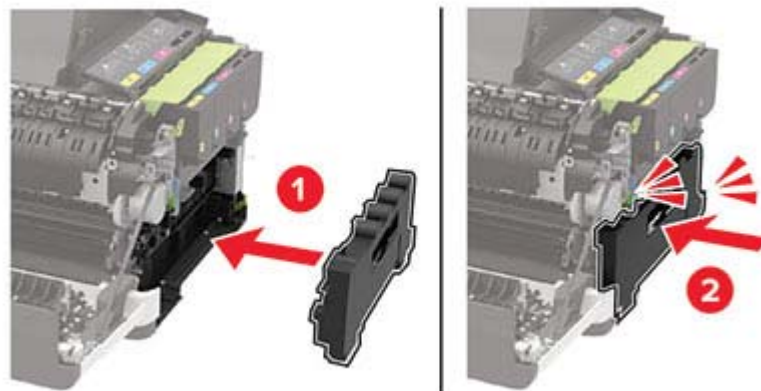

7 Kiinnitä oikea sivuluukku.

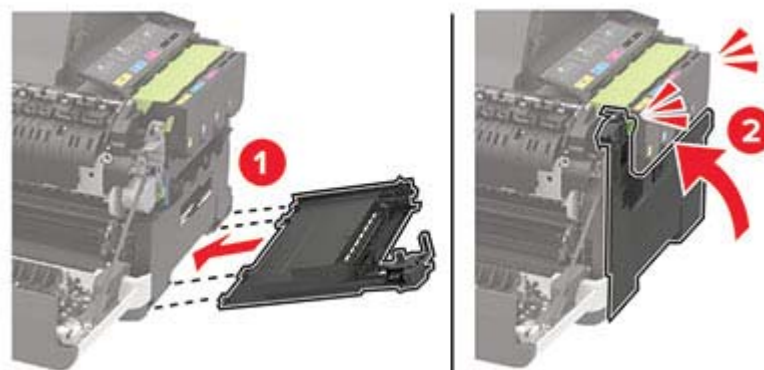

8 Sulje luukku B.

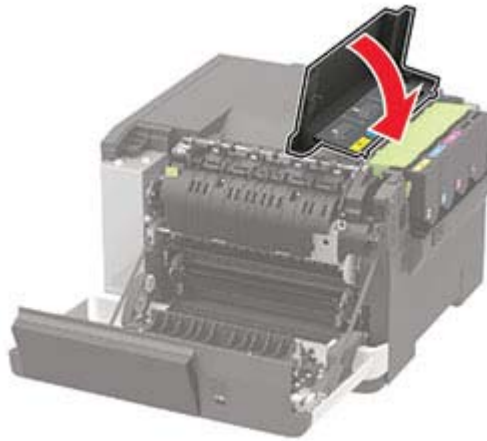

9 Sulje luukku A.

Kuvansiirtopaketin vaihtaminen

1 Avaa luukku B.

Varoitus – vauriot mahdollisia: Estä sähköstaattisen purkauksen aiheuttama vahinko koskettamalla tulostimen metallikehystä ennen kuin avaat tai kosketat tulostimen sisäosia.



2 Avaa luukku A.



HUOMIO – KUUMA PINTA: Tulostimen sisäosat voivat olla kuumat. Voit välttää palovammoja koskettamalla osia vasta, kun niiden pinta on jäähtynyt.

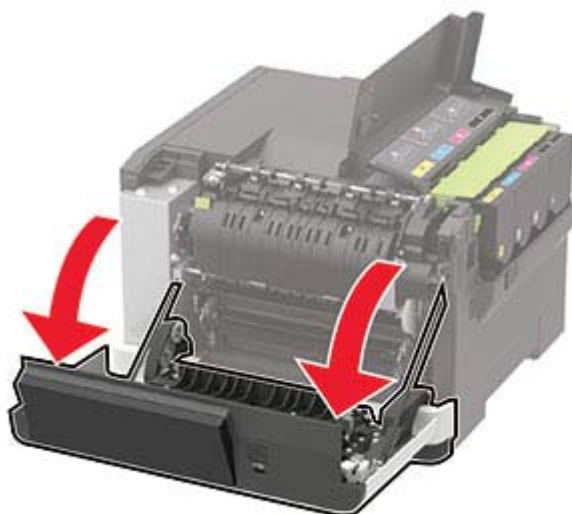

3 Irrota oikea sivuluukku.

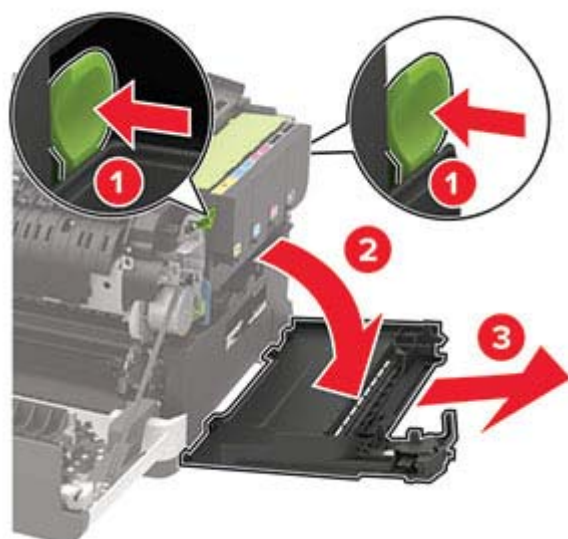

4 Irrota hukkaväriainepullo.

Huomautus: Vältä läikkymistä asettamalla pullo pystyasentoon.

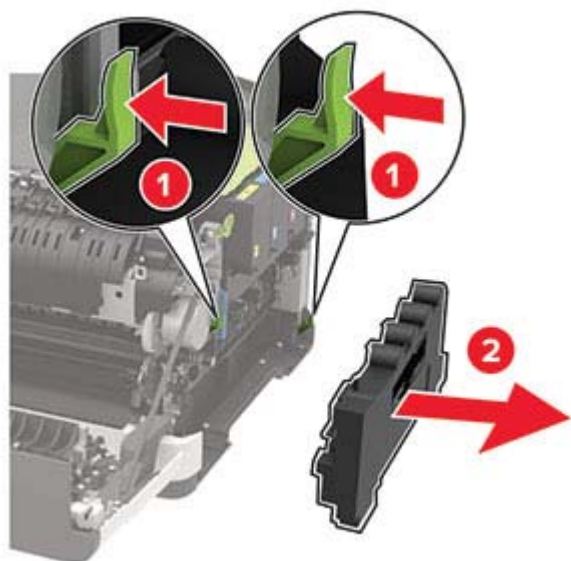

5 Poista väriainekasetit.

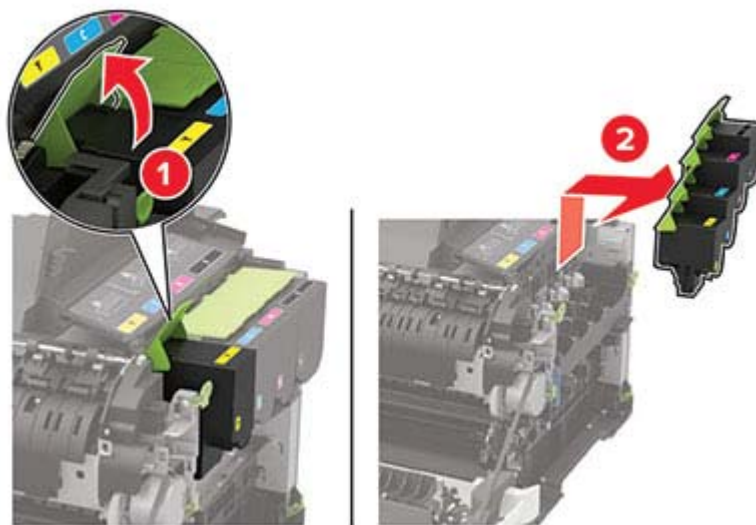

6 Irrota käytetty kuvansiirtopaketti.

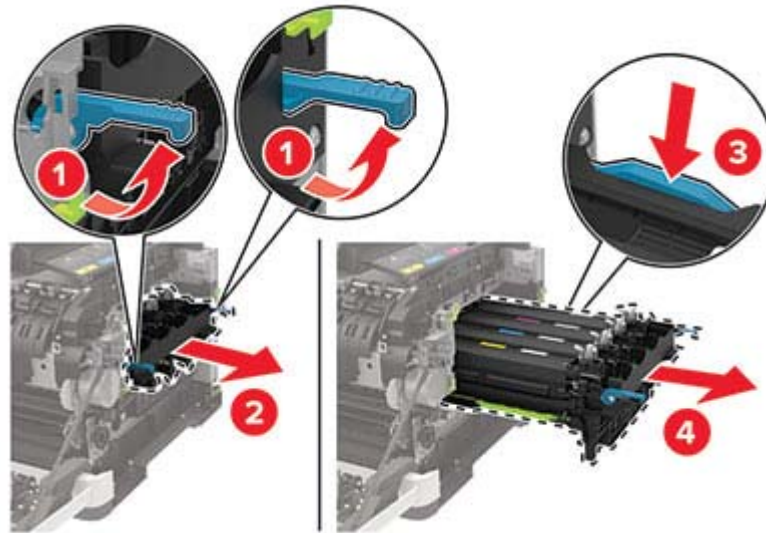

7 Poista uusi kuvansiirtopaketti pakkauksestaan.



Huomautuksia:

- Musta kuvansiirtopaketti sisältää kuvansiirtopaketin ja mustan kehitysyksikön.
- Kuvansiirtopaketissa on musta ja värillinen kuvansiirtopaketti ja syaani, magenta, keltainen ja musta kehitysyksikkö.
- Kun vaihdat mustan kuvansiirtopaketin, säilytä syaani, magenta ja keltainen kehitysyksikkö käytetystä kuvansiirtopaketista.

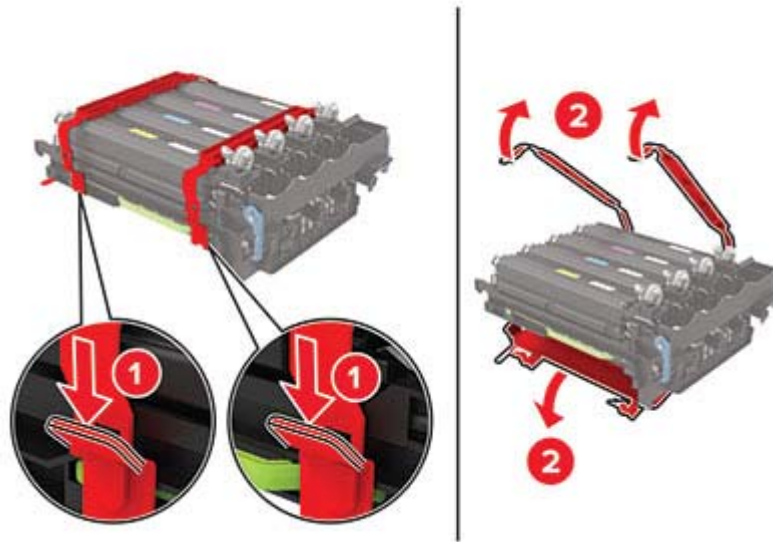
8 Poista pakkausmateriaali.

Huomautus: Jos vaihdat mustan kuvansiirtopaketin, aseta magenta, syaani ja keltainen kehitysyksikkö uuteen kuvansiirtopakettiin.

Varoitus – vauriot mahdollisia: Älä altista kuvansiirtopakettia suoralle valolle. Pitkäaikainen altistuminen valolle voi aiheuttaa tulostuslaatuongelmia.

Varoitus – vauriot mahdollisia: Älä kosketa valojohderumpua. Rumpujen koskettaminen saattaa heikentää tulevien tulostustöiden laatua.



9 Aseta kuvansiirtopaketti kunnolla paikalleen.

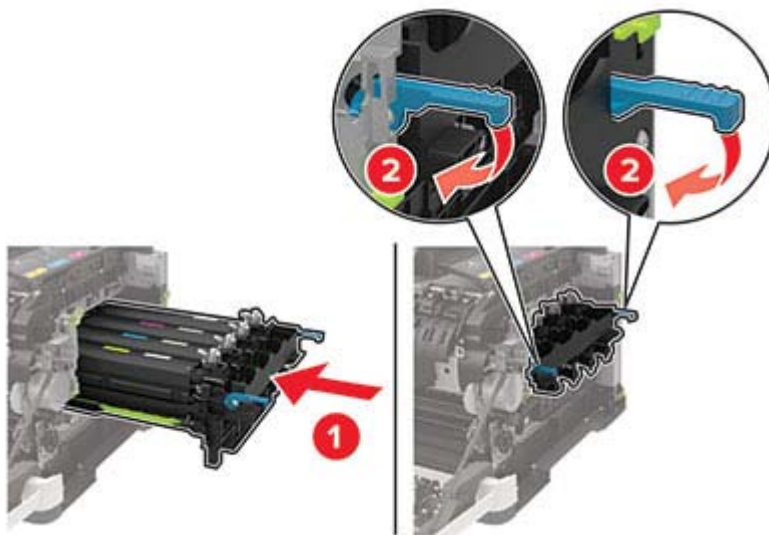

10 Asenna väriainekasetit.

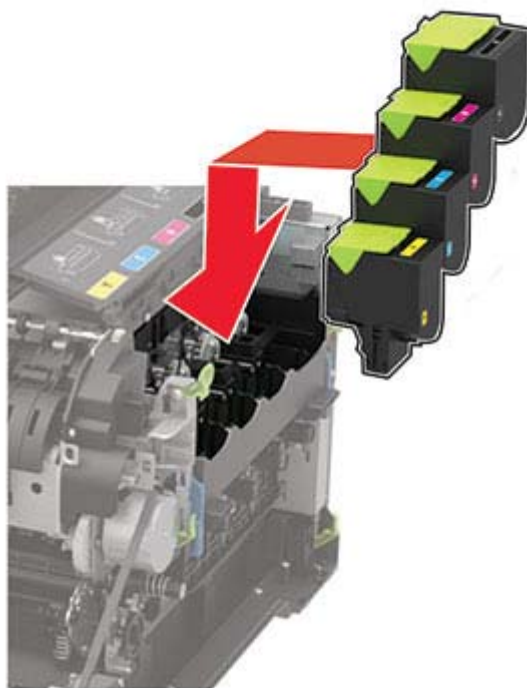

11 Aseta hukkaväriainepullo paikalleen.

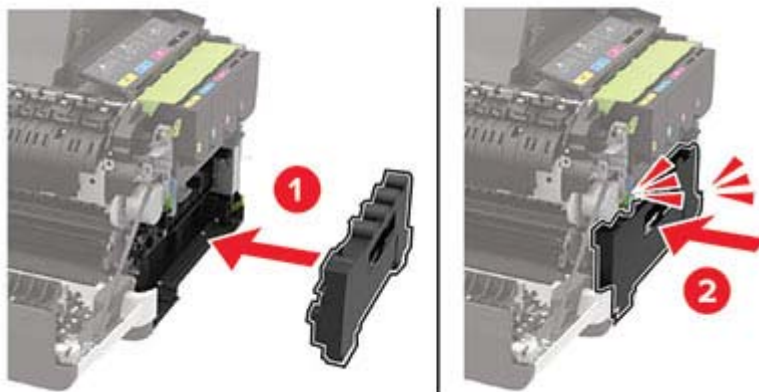

12 Kiinnitä oikea sivuluukku.

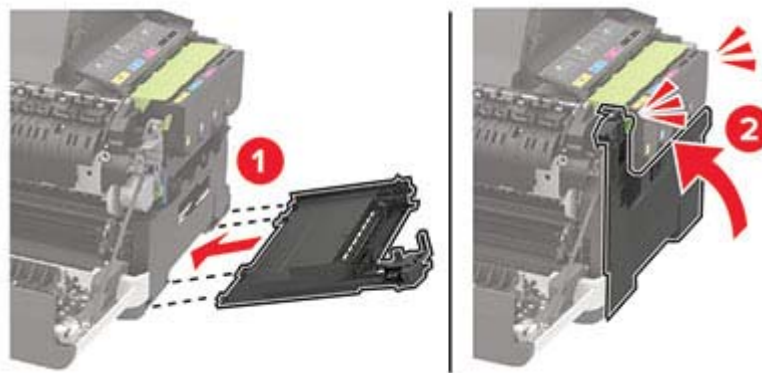

13 Sulje luukku B.

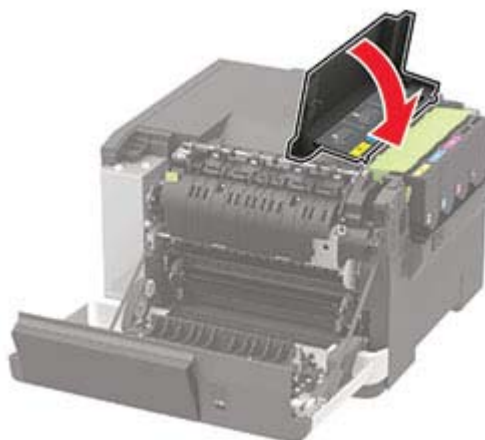



14 Sulje luukku A.

Tulostimen siirtäminen

Tulostimen siirtäminen toiseen paikkaan

 **HUOMIO – TAPATURMAN MAHDOLLISUUS:** Jos tulostin painaa yli 18 kg, sen turvallinen siirtäminen edellyttää kahta tai useampaa asiantuntevaa henkilöä.

 **HUOMIO – TAPATURMAN MAHDOLLISUUS:** Vältä tulipalon tai sähköiskun vaara: käytä vain tämän tuotteen mukana toimitettua tai valmistajan hyväksymää virtajohtoa.

 **HUOMIO – TAPATURMAN MAHDOLLISUUS:** Ennen kuin siirrät tulostinta, tutustu seuraaviin ohjeisiin, jotta kukaan ei loukkaantuisi eikä tulostin vahingoittuisi:

- Varmista, että tulostimen kaikki luukut ja lokerot ovat kiinni.
- Sammuta tulostin ja irrota virtajohto pistorasiasta.
- Irrota kaikki kaapelit tulostimesta.
- Jos tulostimeen on liitetty erillisiä lattialle sijoitettavia valinnaisia lokeroita tai tulostuslisävarusteita, irrota ne, ennen kuin siirrät tulostinta.
- Jos tulostimessa on tulostintuki, rullaa se varovasti uuteen paikkaan. Ylitä kynnykset ja lattian epätasaisuudet varovasti.
- Jos tulostimessa ei ole tulostintukea mutta siinä on lisälokeroja tai tulostuslisävarusteita, irrota tulostuslisävarusteet nosta tulostin pois lokeroilta. Älä yritä nostaa tulostinta ja lisävarusteita samanaikaisesti.
- Nosta tulostinta aina sen sivuilla olevista kädensijoista.
- Tulostimen siirtämiseen käytettävien kärryjen on oltava senkokoiset, että ne tukevat tulostimen koko jalustaa.
- Laitteiden siirtämiseen käytettävien kärryjen on oltava niin suuret, että laitteet mahtuvat niihin kokonaan.
- Pidä tulostin pystyasennossa.
- Vältä erittäin äkkinäisiä liikkeitä.
- Varmista, että sormesi eivät ole tulostimen alla, kun lasket tulostimen alas.
- Varmista, että tulostimen ympärillä on riittävästi tilaa.

Huomautus: Tulostimen takuu ei korvaa vahinkoa, jonka syynä on vääränlainen siirtely.

Tulostimen kuljettaminen

Käytä tulostimen kuljetukseen tulostimen alkuperäistä pakkausta tai ota yhteyttä tulostimen ostopaikkaan.

Energian ja paperin säästäminen

Virransäästötilan asetusten määrittäminen

Jos tulostimessa ei ole kosketusnäyttöä, voit selata asetuksia  keella.

Säästötila

- 1 Siirry ohjauspaneelissa kohtaan
Asetukset > Laite > Virranhallinta > Säästötila
- 2 Valitse asetetus.

Lepotila

- 1 Siirry ohjauspaneelissa kohtaan
Asetukset > Laite > Virranhallinta > Aikakatkaisut > Lepotila
- 2 Määritä aika, jonka tulostin odottaa käyttämättömänä ennen siirtymistä lepotilaan.

Horrostila

- 1 Siirry ohjauspaneelissa kohtaan
Asetukset > Laite > Virranhallinta > Aikakatkaisut > Horrostilan aikakatkaisu
- 2 Määritä aika, jonka tulostin odottaa käyttämättömänä ennen siirtymistä horrostilaan.

Huomautuksia:

- Horrostilan aikakatkaisu toimii, kun Horrostilan aikakatkaisu yhdistettäessä -asetuksen arvona on Horrostila.
- Kun tulostin on horrostilassa, Embedded Web Server -palvelu on poissa käytöstä.

Näytön kirkkauden säätäminen

Huomautus: Tämä asetetus on käytettävissä vain tietyissä tulostinmalleissa.

- 1 Siirry ohjauspaneelissa kohtaan
Asetukset > Laite > Määritykset

Jos tulostimessa ei ole kosketusnäyttöä, voit selata asetuksia  keella.

- 2 Säädä asetusta Näytön kirkkaus -valikossa.

Tulostustarvikkeiden säästäminen

- Tulosta paperin molemmille puolille.
Huomautus: Kaksipuolinen tulostus on oletusasetuksena tulostinohjaimessa.
- Tulosta useita sivuja yhdelle paperiarkille.

- Tarkastele asiakirjan ulkoasua esikatselutoiminnolla ennen tulostamista.
- Tulosta yksi kopio ja tarkista asiakirjan sisältö ja ulkoasu.

Tukosten poistaminen

Tukosten välttäminen

Lisää paperi oikein

- Varmista, että paperi on lokerossa suorassa.

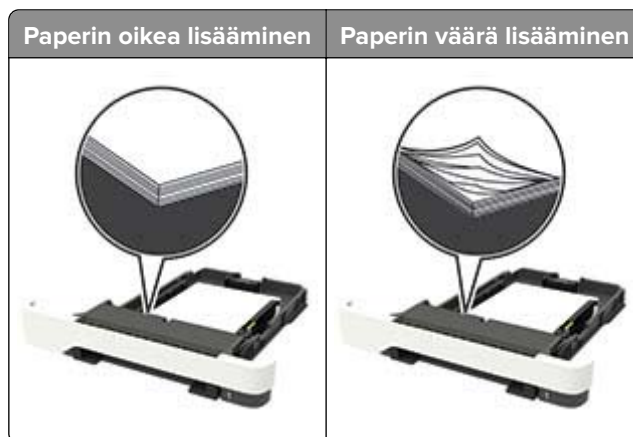

- Älä lisää lokeroon paperia tai poista lokeroa tulostamisen aikana.
- Älä lisää laitteeseen liikaa paperia. Varmista, että pinon korkeus on paperin enimmäistäyttösoittimen alapuolella.
- Älä liu'uta paperia lokeroon. Lisää paperi kuvan mukaisesti.



- Varmista, että paperiohjaimet ovat oikeassa asennossa, eivätkä paina paperia tai kirjekuoria liian tiukasti.
- Työnnä lokero kunnolla paikalleen tulostimen sisään paperin lisäämisen jälkeen.

Käytä suositeltua paperia.

- Käytä ainoastaan suositeltua paperia tai erikoistulostusmateriaalia.
- Älä lisää rypyistä, taitettua, kostea tai käpristynyttä paperia.

- Taivuta ja ilmaa paperipino ja suorista sen reunat, ennen kuin lisäät sen tulostimeen.

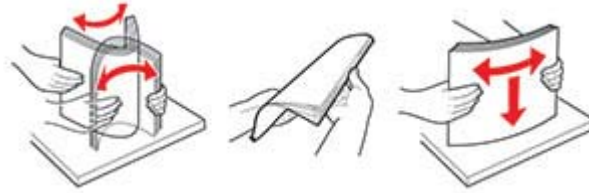

- Älä käytä käsin leikattua tai rajattua materiaalia.
- Älä käytä samassa lokerossa eri kokoisia, painoisia tai tyyppisiä papereita.
- Varmista, että paperikoko ja -laji on asetettu oikein tietokoneen tai tulostimen ohjauspaneelissa.
- Säilytä paperi valmistajan suositusten mukaisesti.

Tukoksen sijainnin tunnistaminen

Huomautuksia:

- Kun Tukosavustaja on otettu käyttöön, tulostin tyhjentää tyhjät tai osittain tulostetut sivut, kun juuttunut sivu on poistettu. Tarkista tyhjät sivut tulosteista.
- Kun Tukoselvitys-asetuksena on Käytössä tai Automaattinen, tulostin tulostaa juuttuneet sivut uudelleen.

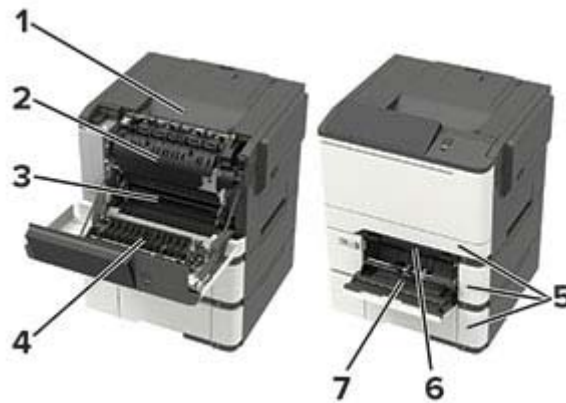

	Tukoksen sijainti
1	Vakioalusta
2	Kiinnitysyksikkö
3	Etuluukku
4	Kaksipuolinen tulostusyksikkö
5	Lokerot
6	Manuaalinen syöttöaukko
7	Monikäyttösyöttöaukko

Paperitukos lokeroissa

- 1 Irrota lokero.



- 2 Poista juuttunut paperi.

Huomautus: Varmista, että poistat kaikki paperinpalat.



- 3 Aseta lokero tulostimeen.

Paperitukos luukussa A

Paperitukos kiinnitysyksikössä

- 1 Avaa luukku A.



HUOMIO – KUUMA PINTA: Tulostimen sisäosat voivat olla kuumat. Voit välttää palovammoja koskettamalla osia vasta, kun niiden pinta on jäähtynyt.

Varoitus – vauriot mahdollisia: Estä sähköstaattisen purkauksen aiheuttama vahinko koskettamalla tulostimen metallikehystä ennen kuin avaat tai kosketat tulostimen sisäosia.

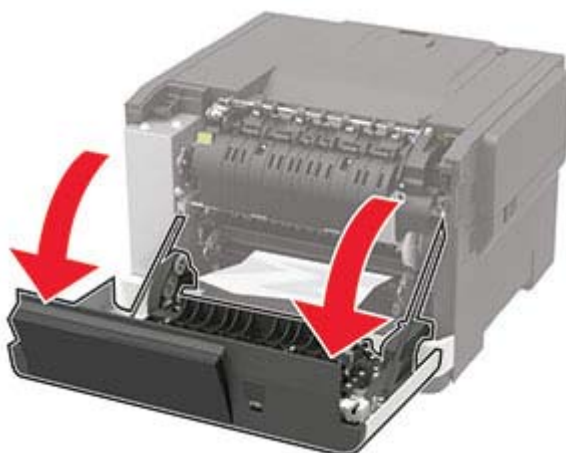

2 Poista juuttunut paperi.

Huomautus: Varmista, että poistat kaikki paperinpalat.

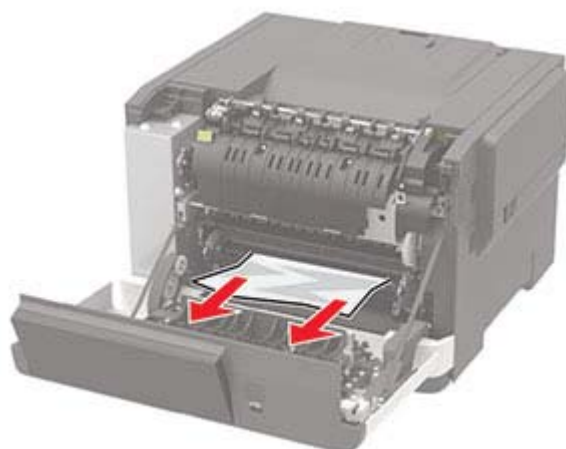

3 Avaa kiinnitysyksikön luukku ja poista juuttunut paperi.

Huomautus: Varmista, että poistat kaikki paperinpalat.

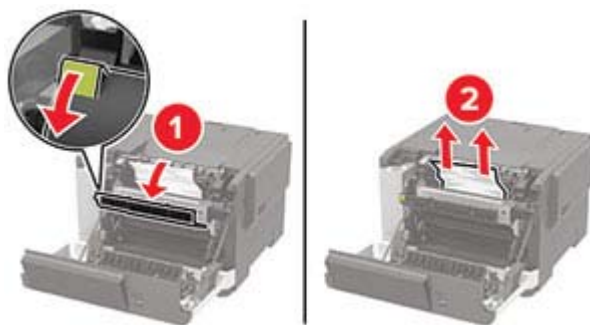

4 Sulje luukku A.

Paperitukos arkinkääntäjässä

1 Avaa luukku A.

 **HUOMIO – KUUMA PINTA:** Tulostimen sisäosat voivat olla kuumat. Voit välttää palovammoja koskettamalla osia vasta, kun niiden pinta on jäähtynyt.

Varoitus – vauriot mahdollisia: Estä sähköstaattisen purkauksen aiheuttama vahinko koskettamalla tulostimen metallikehystä ennen kuin avaat tai kosketat tulostimen sisäosia.



2 Poista juuttunut paperi.

Huomautus: Varmista, että poistat kaikki paperinpalat.

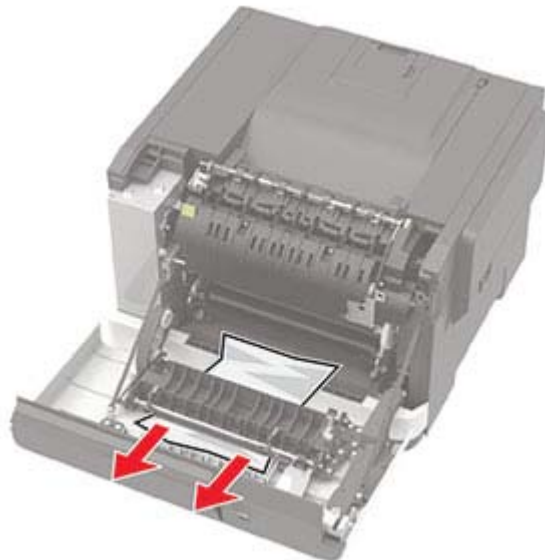

3 Sulje luukku A.

Paperitukos vakiolokerossa

Poista juuttunut paperi.

Varoitus – vauriot mahdollisia: Estä sähköstaattisen purkauksen aiheuttama vahinko koskettamalla tulostimen metallikehystä ennen kuin avaat tai kosketat tulostimen sisäosia.

Huomautus: Varmista, että poistat kaikki paperinpalat.



Paperitukos monisyöttölaitteessa

Huomautus: Monikäyttösyöttöaukko on käytettävissä vain tietyissä tulostinmalleissa.

1 Poista paperit monisyöttölaitteesta.

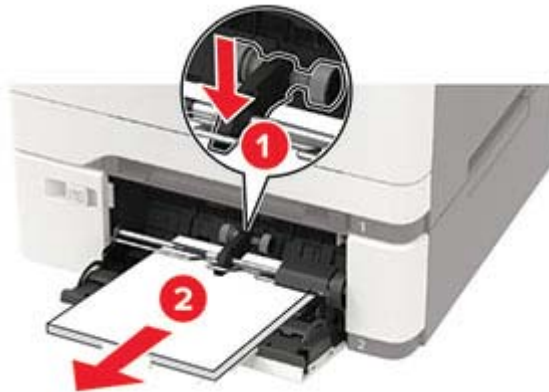

2 Poista juuttunut paperi.

Huomautus: Varmista, että poistat kaikki paperinpalat.

3 Taivuta ja ilmasta paperipino ja suorista sen reunat, ennen kuin lisäät sen tulostimeen.

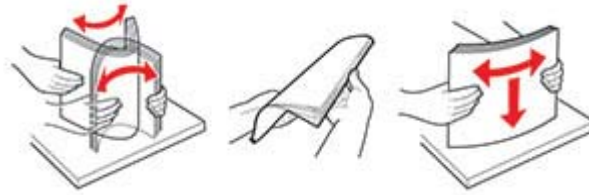

4 Lisää paperia.



Paperitukos käsinsyöttöaukossa

1 Irrota lokero.



2 Poista juuttunut paperi.

Huomautus: Varmista, että poistat kaikki paperinpalat.



3 Aseta lokero tulostimeen.

Vianmääritys

Verkkoyhteysongelmat

Embedded Web Server ei avaudu

Toimi	Kyllä	Ei
<p>Vaihe 1 Tarkista, että tulostimeen on kytketty virta.</p> <p>Onko tulostimeen kytketty virta?</p>	Siirry vaiheeseen 2.	Kytke tulostimeen virta.
<p>Vaihe 2 Tarkista, että tulostimen IP-osoite on oikea. Näytä tulostimen IP-osoite:</p> <ul style="list-style-type: none"> • aloitusnäytössä • TCP/IP-osiosta Verkko/portit-valikossa • Tulostamalla verkkoasetussivun tai valikkoasetussivun ja etsimällä TCP/IP-osion <p>Huomautus: IP-osoite on neljä pisteillä erotettua numerosarjaa, kuten 123.123.123.123.</p> <p>Onko tulostimen IP-osoite oikea?</p>	Siirry vaiheeseen 3.	Kirjoita tulostimen oikea IP-osoite osoitekenttään.
<p>Vaihe 3 Tarkista, että käytät tuettua selainta:</p> <ul style="list-style-type: none"> • Internet Explorer® -versio 11 tai uudempi • Microsoft Edge™ • Safari-versio 10 tai uudempi • Google Chrome™ versio 60 tai uudempi • Mozilla Firefox -versio 54 tai uudempi <p>Onko käyttämäsi selain tuettu?</p>	Siirry vaiheeseen 4.	Asenna tuettu selain.
<p>Vaihe 4 Tarkista, että verkkoyhteys toimii.</p> <p>Toimiiko verkkoyhteys?</p>	Siirry vaiheeseen 5.	Ota yhteyttä järjestelmänvalvojaan.
<p>Vaihe 5 Tarkista, että kaapelit on liitetty tukevasti tulostimeen ja tulostuspalvelimeen. Lisätietoja on tulostimen käyttöohjeissa.</p> <p>Onko kaapelit kiinnitetty kunnolla?</p>	Siirry vaiheeseen 6.	Varmista kaapeliliitäntä.
<p>Vaihe 6 Tarkista, onko välityspalvelimet poistettu käytöstä.</p> <p>Onko välityspalvelimet poistettu käytöstä?</p>	Siirry vaiheeseen 7.	Ota yhteyttä järjestelmänvalvojaan.

Toimi	Kyllä	Ei
Vaihe 7 Avaa Embedded Web Server. Avautuiko Embedded Web Server?	Ongelma on ratkaistu.	Ota yhteyttä asiakastuki .

Flash-asemaa ei voi lukea

Toimi	Kyllä	Ei
Vaihe 1 Tarkista, käsitteleekö tulostin parhaillaan toista tulostus-, kopiointi-, skannaus- tai faksaustyötä. Onko tulostin valmis?	Siirry vaiheeseen 2.	Odota, kunnes tulostin on käsitellyt toisen työn.
Vaihe 2 Tarkista, että flash-asema on asetettu etuosassa olevaan USB-porttiin. Huomautus: Flash-asema ei toimi, jos se on asetettu takaosassa olevaan USB-porttiin. Onko flash-asema asetettu oikeaan porttiin?	Siirry vaiheeseen 3.	Aseta flash-asema oikeaan porttiin.
Vaihe 3 Tarkista, onko flash-asema tuettu. Lisätietoja on kohdassa " Tuetut flash-asemat ja tiedostotyytit " sivulla 36. Onko flash-asema tuettu?	Siirry vaiheeseen 4.	Aseta tuettu flash-asema.
Vaihe 4 a Tarkista, onko USB-portti käytössä. Lisätietoja on kohdassa " USB-portin käyttöönotto " sivulla 113. b Poista flash-asema ja aseta se sitten uudelleen. Tunnistaako tulostin flash-aseman?	Ongelma on ratkaistu.	Ota yhteyttä asiakastuki .

USB-portin käyttöönotto

Siirry ohjauspaneelissa kohtaan

Asetukset > Verkko/portit > USB > Ota USB-portti käyttöön

Jos tulostimessa ei ole kosketusnäyttöä, voit selata asetuksia  keella.

Tulostimen yhteyden tarkistaminen

1 Tulosta verkkoasetussivu.

Siirry ohjauspaneelissa kohtaan

Asetukset > Raportit > Verkko > Verkkoasetussivu

Jos tulostimessa ei ole kosketusnäyttöä, voit selata asetuksia  keella.

2 Tarkista sivun ensimmäinen osa ja varmista, että yhteys on muodostettu.

Jos yhteyttä ei ole muodostettu, lähiverkkoliitin ei ehkä ole aktiivinen tai verkkokaapeli on irti tai ei toimi oikein. Kysy lisätietoja järjestelmänvalvojalta.

Lisävarusteongelmat

Sisäistä lisälaitetta ei löydy

Toimi	Kyllä	Ei
<p>Vaihe 1 Sammuta tulostin, odota noin 10 sekuntia ja käynnistä tulostin uudelleen.</p> <p>Toimiiko sisäinen lisälaitte kunnolla?</p>	Ongelma on ratkaistu.	Siirry vaiheeseen 2.
<p>Vaihe 2 Tulosta valikkoasetussivu ja tarkista, onko sisäinen lisävaruste lisättyjen ominaisuuksien luettelossa.</p> <p>Onko sisäinen lisälaitte valikkoasetussivun luettelossa?</p>	Siirry vaiheeseen 4.	Siirry vaiheeseen 3.
<p>Vaihe 3 Tarkista, onko sisäinen lisälaitte asennettu oikein ohjainlevyyn.</p> <p>a Sammuta tulostin ja irrota virtajohto pistorasiasta.</p> <p>b Varmista, että sisäinen lisälaitte on asennettu ohjainlevyn oikeaan liitintään.</p> <p>c Liitä virtajohto pistorasiaan ja kytke tulostimen virta.</p> <p> HUOMIO – TAPATURMAN MAHDOLLISUUS: Tulipalo- tai sähköiskuriskin välttämiseksi liitä virtajohto suoraan asianmukaiseen maadoitettuun sähköpistokkeeseen, joka on lähellä ja helposti saatavilla.</p> <p>Toimiiko sisäinen lisälaitte kunnolla?</p>	Ongelma on ratkaistu.	Siirry vaiheeseen 4.

Toimi	Kyllä	Ei
<p>Vaihe 4</p> <p>a Varmista, että lisälaite on käytettävissä tulostinohjaimessa</p> <p>Huomautus: Sisäinen lisälaite on ehkä lisättävä tulostinohjaimen manuaalisesti, jotta se on käytettävissä tulostustöissä. Lisätietoja on kohdassa "Tulostinohjaimen käytettävissä olevien lisävarusteiden lisääminen" sivulla 154.</p> <p>b Lähetä tulostustyö uudelleen tulostimeen.</p> <p>Toimiiko sisäinen lisälaite kunnolla?</p>	Ongelma on ratkaistu.	Ota yhteyttä asiakastuki .

Flash-muisti on viallinen

Kokeile jotain seuraavista keinoista:

- Vaihda viallinen flash-muisti toimivaan.
- Kuittaa viesti ja jatka tulostusta valitsemalla tulostimen ohjauspaneelista **Jatka**.
- Peruuta nykyinen tulostustyö.

Flash-muistin vapaa tila ei riitä resursseja varten

Kokeile jotain seuraavista keinoista:

- Kuittaa viesti ja jatka tulostusta valitsemalla **Jatka** tulostimen ohjauspaneelista.
- Poista fontit, makrot ja muut flash-muistiin tallennetut tiedot.
- Asenna suurempi flash-muistikortti.

Huomautus: Poistetaan ladatut fontit ja makrot, joita ei ole aiemmin tallennettu flash-muistiin.

Alustamaton flash-muisti

Kokeile jotain seuraavista keinoista:

- Keskeytä eheytystoiminto ja jatka tulostusta valitsemalla tulostimen ohjauspaneelista **Jatka**.
- Alusta flash-muisti.

Huomautus: Jos virheilmoitus ei poistu näytöstä, flash-muisti saattaa olla viallinen ja se on ehkä vaihdettava.

Tarvikeongelmat

Vaihda kasetti, tulostimen alue ei täsmää

Asenna kelvollinen väriainekasetti.

Muu kuin tulostinvalmistajan tarvike

Tulostin on havainnut tunnistamattoman tarvikkeen tai osan tulostimessa.

Tulostin on suunniteltu toimimaan parhaiten aidoilla tulostimen valmistajan tarvikkeilla ja osilla. Kolmannen osapuolen tarvikkeiden tai osien käyttö voi vaikuttaa tulostimen ja sen kuvantuottoyksikön suorituskykyyn, toimintavarmuuteen tai käyttöikään.

Kaikki käyttöiän merkkivalot on suunniteltu toimimaan tulostimen valmistajan tarvikkeiden ja osien kanssa. Tulokset voivat olla odottamattomia, jos käytetään kolmannen osapuolen tarvikkeita tai osia. Kuvakomponenttien käyttäminen tarkoitettua käyttöikää kauemmin voi vaurioittaa tulostinta tai siihen liitetyjä komponentteja.

Varoitus – vauriot mahdollisia: Kolmannen osapuolen tarvikkeiden tai osien käyttö voi vaikuttaa takuun kattavuuteen. Takuu ei välttämättä kata kolmannen osapuolen tarvikkeiden tai osien käytöstä aiheutuneita vahinkoja.

Hyväksy kaikki mainitut riskitekijät ja jatka kolmannen osapuolen tarvikkeiden tai osien käyttöä tulostimessa painamalla tulostinmallin mukaan joko **X**- ja **#**- tai **X**- ja -painikkeita yhtä aikaa 15 sekunnin ajan.

Jos et hyväksy mainittuja riskitekijöitä, poista kolmannen osapuolen tarvike tai osa tulostimesta ja asenna sen tilalle aito tulostimen valmistajan tarvike tai osa.

Paperinsyöttöongelmat

Kirjekuori sulkeutuu tulostuksen aikana

Toimi	Kyllä	Ei
<p>Vaihe 1</p> <p>a Käytä kirjekuorta, jota on säilytetty kuivassa ympäristössä.</p> <p>Huomautus: Läpät voivat sulkeutua tulostettaessa kosteille kirjekuorille.</p> <p>b Lähetä tulostustyö.</p> <p>Sulkeutuuko kirjekuori tulostuksen aikana?</p>	Siirry vaiheeseen 2.	Ongelma on ratkaistu.
<p>Vaihe 2</p> <p>a Varmista, että Paperilaji-asetus on Kirjekuori.</p> <p>Siirry ohjauspaneelissa kohtaan</p> <p>Asetukset > Paperi > Lokeromääritys > Paperikoko/-laji</p> <p>Jos tulostinmallissa ei ole kosketusnäyttöä, selaa asetuksia -painikkeella.</p> <p>b Lähetä tulostustyö.</p> <p>Sulkeutuuko kirjekuori tulostuksen aikana?</p>	Ota yhteyttä asiakastuki .	Ongelma on ratkaistu.

Lajittelutulostus ei toimi

Toimi	Kyllä	Ei
<p>Vaihe 1</p> <p>a Siirry tulostimen ohjauspaneelissa kohtaan Asetukset > Tulosta > Asettelu > Lajittelu</p> <p>Jos tulostimessa ei ole kosketusnäyttöä, voit selata asetuksia  keulla.</p> <p>b Määritä Lajittelu-asetukseksi Käytössä.</p> <p>c Tulosta asiakirja.</p> <p>Onko sivut lajiteltu oikein?</p>	Ongelma on ratkaistu.	Siirry vaiheeseen 2.
<p>Vaihe 2</p> <p>a Avaa tulostusvalintaikkuna siinä asiakirjassa, jonka yrität tulostaa, ja valitse Lajittelu.</p> <p>b Tulosta asiakirja.</p> <p>Onko sivut lajiteltu oikein?</p>	Ongelma on ratkaistu.	Siirry vaiheeseen 3.
<p>Vaihe 3</p> <p>a Vähennä tulostettavien sivujen määrää.</p> <p>b Tulosta asiakirja.</p> <p>Onko sivut lajiteltu oikein?</p>	Ongelma on ratkaistu.	Ota yhteyttä asiakastuki .

Lokeroiden yhdistäminen ei toimi

Toimi	Kyllä	Ei
<p>Vaihe 1</p> <p>a Tarkista, onko lokeroissa samankokoista ja -lajista paperia.</p> <p>b Varmista, että paperinohjaimet ovat oikeassa asennossa.</p> <p>c Tulosta asiakirja.</p> <p>Yhdistetäänkö lokerot oikein?</p>	Ongelma on ratkaistu.	Siirry vaiheeseen 2.
<p>Vaihe 2</p> <p>a Siirry ohjauspaneelissa kohtaan Asetukset > Paperi > Lokeromääritys > Paperikoko/-laji</p> <p>Jos tulostimessa ei ole kosketusnäyttöä, voit selata asetuksia  keulla.</p> <p>b Määritä paperin koko ja laji vastaamaan yhdistetyissä lokeroissa olevaa paperia.</p> <p>c Tulosta asiakirja.</p> <p>Yhdistetäänkö lokerot oikein?</p>	Ongelma on ratkaistu.	Siirry vaiheeseen 3.

Toimi	Kyllä	Ei
<p>Vaihe 3</p> <p>a Varmista, että lokeroiden yhdistämisasetuksena on Automaattinen. Lisätietoja on kohdassa "Lokeroiden yhdistäminen" sivulla 27.</p> <p>b Tulosta asiakirja.</p> <p>Yhdistetäänkö lokerot oikein?</p>	Ongelma on ratkaistu.	Ota yhteyttä asiakastuki .

Paperi juuttuu usein

Toimi	Kyllä	Ei
<p>Vaihe 1</p> <p>a Irrota lokero.</p> <p>b Tarkista, että paperi on lisätty oikein.</p> <p>Huomautuksia:</p> <ul style="list-style-type: none"> • Varmista, että paperiohjeimet ovat oikeassa asennossa. • Varmista, että pinon korkeus on paperin enimmäistäyttösoittimen alapuolella. • Varmista, että käytät tulostamisessa suositeltua paperikokoa ja -lajia. <p>c Aseta lokero tulostimeen.</p> <p>d Tulosta asiakirja.</p> <p>Ilmeneekö paperitukoksia usein?</p>	Siirry vaiheeseen 2.	Ongelma on ratkaistu.
<p>Vaihe 2</p> <p>a Siirry ohjauspaneelissa kohtaan Asetukset > Paperi > Lokeromääritys > Paperikoko/-laji</p> <p>Jos tulostinmallissa ei ole kosketusnäyttöä, selaa asetuksia  painikkeella.</p> <p>b Aseta oikea paperikoko ja -laji.</p> <p>c Tulosta asiakirja.</p> <p>Ilmeneekö paperitukoksia usein?</p>	Siirry vaiheeseen 3.	Ongelma on ratkaistu.
<p>Vaihe 3</p> <p>a Aseta paperia uudesta pakkauksesta.</p> <p>Huomautus: Paperi imee kosteutta suuren kosteuspitoisuuden takia. Älä poista paperia kääreestään, ennen kuin otat sen käyttöön.</p> <p>b Tulosta asiakirja.</p> <p>Ilmeneekö paperitukoksia usein?</p>	Ota yhteyttä asiakastuki .	Ongelma on ratkaistu.

Juuttuneet sivut eivät tulostu uudelleen

Toimi	Kyllä	Ei
<p>a Siirry ohjauspaneelissa kohtaan Asetukset > Laite > Ilmoitukset > Sisällön tukos selvitys</p> <p>Jos tulostimessa ei ole kosketusnäyttöä, voit selata asetuksia  keella.</p> <p>b Valitse Päällä tai Automaattinen ja ota sitten muutokset käyttöön.</p> <p>c Tulosta asiakirja.</p> <p>Tulostuivatko juuttuneet sivut uudelleen?</p>	Ongelma on ratkaistu.	Ota yhteyttä asiakastuki .

Tulostusongelmat

Tulostuslaatu on huono

Tyhjät tai valkoiset sivut



Huomautus: Tulosta tulostuslaadun testisivut, ennen kuin yrität ratkaista ongelman. Valitse ohjauspaneelista **Asetukset > Vianmääritys > Tulostuslaadun testisivut**. Jos tulostimessa ei ole kosketusnäyttöä, voit selata asetuksia  keella.

Toimi	Kyllä	Ei
<p>a Poista kuvansiirtopaketti ja asenna se uudelleen.</p> <p>Varoitus – vauriot mahdollisia: Älä altista kuvansiirtopakettia suoralle valolle. Pitkäaikainen altistuminen valolle voi aiheuttaa tulostuslaatuongelmia.</p> <p>Varoitus – vauriot mahdollisia: Älä kosketa valojohderummun osaa, joka on kuvansiirtopaketin alla. Rumpujen koskettaminen saattaa heikentää tulevien tulostustöiden laatua.</p> <p>b Tulosta asiakirja.</p> <p>Tulostaako tulostin tyhjiä tai valkoisia sivuja?</p>	Ota yhteyttä asiakastuki .	Ongelma on ratkaistu.

Tumma tuloste



Huomautus: Tulosta tulostuslaadun testisivut, ennen kuin yrität ratkaista ongelman. Valitse ohjauspaneelista **Asetukset > Vianmääritys > Tulostuslaadun testisivut**. Jos tulostimessa ei ole kosketusnäyttöä, voit selata asetuksia  keulla.

Toimi	Kyllä	Ei
<p>Vaihe 1</p> <p>a Käytä Värinsäätö-toimintoa. Siirry ohjauspaneelissa kohtaan Asetukset > Tulosta > Laatu > Kuvankäsittelyn lisäasetukset > Värinsäätö</p> <p>b Tulosta asiakirja.</p> <p>Onko tuloste liian tumma?</p>	Siirry vaiheeseen 2.	Ongelma on ratkaistu.
<p>Vaihe 2</p> <p>a Vähennä väriaineen tummuusastetta käyttöjärjestelmän mukaan joko Tulostusmääritykset- tai Tulostus-valintaikkunassa. Huomautus: Voit muuttaa asetusta myös tulostimen ohjauspaneelista. Siirry kohtaan Asetukset > Tulostus > Laatu > Väriaineen tummuus</p> <p>b Tulosta asiakirja.</p> <p>Onko tuloste liian tumma?</p>	Siirry vaiheeseen 3.	Ongelma on ratkaistu.
<p>Vaihe 3</p> <p>a Määritä paperilaji käyttöjärjestelmän mukaan joko Tulostusmääritykset- tai Tulostus-valintaikkunassa. Huomautuksia:</p> <ul style="list-style-type: none"> • Varmista, että asetusta vastaa lisättyä paperia. • Voit muuttaa asetusta myös tulostimen ohjauspaneelista. Siirry kohtaan <p>Asetukset > Paperi > Lokeromääritys > Paperikoko/-laji</p> <p>b Tulosta asiakirja.</p> <p>Onko tuloste liian tumma?</p>	Siirry vaiheeseen 4.	Ongelma on ratkaistu.
<p>Vaihe 4</p> <p>Tarkista, onko paperissa kuvioita tai onko se karkeaa.</p> <p>Oletko yrittänyt tulostaa kuvioidulle tai karkealle paperille?</p>	Siirry vaiheeseen 5.	Siirry vaiheeseen 6.

Toimi	Kyllä	Ei
<p>Vaihe 5</p> <p>a Vaihda kuvioitu tai karkea paperi tavalliseen.</p> <p>b Tulosta asiakirja.</p> <p>Onko tuloste liian tumma?</p>	Siirry vaiheeseen 6.	Ongelma on ratkaistu.
<p>Vaihe 6</p> <p>a Aseta paperia uudesta pakkauksesta.</p> <p>Huomautus: Paperi imee kosteutta suuren kosteuspitoisuuden takia. Älä poista paperia kääreestään, ennen kuin otat sen käyttöön.</p> <p>b Tulosta asiakirja.</p> <p>Onko tuloste liian tumma?</p>	Ota yhteyttä asiakastuki .	Ongelma on ratkaistu.

Haamukuvat





Huomautus: Tulosta tulostuslaadun testisivut, ennen kuin yrität ratkaista ongelman. Valitse ohjauspaneelisti **Asetukset > Vianmääritys > Tulostuslaadun testisivut**. Jos tulostimessa ei ole kosketusnäyttöä, voit selata asetuksia  keella.

Toimi	Kyllä	Ei
<p>Vaihe 1</p> <p>a Lisää lokeroon oikeaa paperilajia.</p> <p>b Tulosta asiakirja.</p> <p>Näkykö tulosteissa haamukuvia?</p>	Siirry vaiheeseen 2.	Ongelma on ratkaistu.
<p>Vaihe 2</p> <p>a Määritä paperilaji käyttöjärjestelmän mukaan joko Tulostusmäärittäjä- tai Tulostus-valintaikkunassa.</p> <p>Huomautuksia:</p> <ul style="list-style-type: none"> • Varmista, että asetus vastaa lisättyä paperia. • Voit muuttaa asetusta myös tulostimen ohjauspaneelisti. Siirry kohtaan Asetukset > Paperi > Lokeromääritys > Paperikoko/-laji <p>b Tulosta asiakirja.</p> <p>Näkykö tulosteissa haamukuvia?</p>	Siirry vaiheeseen 3.	Ongelma on ratkaistu.

Toimi	Kyllä	Ei
<p>Vaihe 3</p> <p>a Käytä Värinsäätö-toimintoa. Siirry ohjauspaneelissa kohtaan Asetukset > Tulosta > Laatu > Kuvankäsittelyn lisäasetukset > Värinsäätö</p> <p>b Tulosta asiakirja.</p> <p>Näkyykö tulosteissa haamukuvia?</p>	Siirry vaiheeseen 4.	Ongelma on ratkaistu.
<p>Vaihe 4</p> <p>a Poista kuvansiirtopaketti ja asenna se uudelleen. Varoitus – vauriot mahdollisia: Älä altista kuvansiirtopakettia suoralle valolle. Pitkäaikainen altistuminen valolle voi aiheuttaa tulostuslaatuongelmia. Varoitus – vauriot mahdollisia: Älä kosketa valojohderummun osaa, joka on kuvansiirtopaketin alla. Rumpujen koskettaminen saattaa heikentää tulevien tulostustöiden laatua.</p> <p>b Tulosta asiakirja.</p> <p>Näkyykö tulosteissa haamukuvia?</p>	Ota yhteyttä asiakastuki .	Ongelma on ratkaistu.

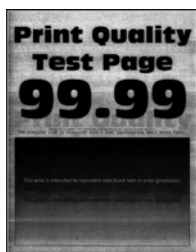
Harmaa tai värillinen tausta



Huomautus: Tulosta tulostuslaadun testisivut, ennen kuin yrität ratkaista ongelman. Valitse ohjauspaneelista **Asetukset > Vianmääritys > Tulostuslaadun testisivut**. Jos tulostimessa ei ole kosketusnäyttöä, voit selata asetuksia  keella.

Toimi	Kyllä	Ei
<p>Vaihe 1</p> <p>a Käytä Värinsäätö-toimintoa. Siirry ohjauspaneelissa kohtaan Asetukset > Tulosta > Laatu > Kuvankäsittelyn lisäasetukset > Värinsäätö</p> <p>b Tulosta asiakirja.</p> <p>Onko tulosteiden tausta harmaa tai värillinen?</p>	Siirry vaiheeseen 2.	Ongelma on ratkaistu.

Toimi	Kyllä	Ei
<p>Vaihe 2</p> <p>a Poista kuvayksikkö ja asenna se uudelleen.</p> <p>Varoitus – vauriot mahdollisia: Älä altista kuvansiirtopakettia suoralle valolle. Pitkäaikainen altistuminen valolle voi aiheuttaa tulostuslaatuongelmia.</p> <p>Varoitus – vauriot mahdollisia: Älä kosketa valojohderummun osaa, joka on kuvansiirtopaketin alla. Rumpujen koskettaminen saattaa heikentää tulevien tulostustöiden laatua.</p> <p>b Tulosta asiakirja.</p> <p>Onko tulosteiden tausta harmaa tai värillinen?</p>	<p>Ota yhteyttä asiakastukeen.</p>	<p>Ongelma on ratkaistu.</p>

Väärät marginaalit



Toimi	Kyllä	Ei
<p>Vaihe 1</p> <p>a Säädä paperinohjaimet oikeaan kohtaan lisätyn paperin koon mukaan.</p> <p>b Tulosta asiakirja.</p> <p>Ovatko marginaalit oikein?</p>	<p>Ongelma on ratkaistu.</p>	<p>Siirry vaiheeseen 2.</p>
<p>Vaihe 2</p> <p>a Määritä paperikoko ohjauspaneelissa. Siirry kohtaan Asetukset > Paperi > Lokeromääritys > Paperikoko/-laji</p> <p>b Tulosta asiakirja.</p> <p>Ovatko marginaalit oikein?</p>	<p>Ongelma on ratkaistu.</p>	<p>Siirry vaiheeseen 3.</p>
<p>Vaihe 3</p> <p>a Määritä paperiasetukset käyttöjärjestelmän mukaan joko Tulostusmääritykset- tai Tulostus-valintaikkunassa.</p> <p>Huomautus: Varmista, että asetus vastaa lisättyä paperia.</p> <p>b Tulosta asiakirja.</p> <p>Ovatko marginaalit oikein?</p>	<p>Ongelma on ratkaistu.</p>	<p>Ota yhteyttä asiakastuki.</p>

Vaalea tuloste



Huomautus: Tulosta tulostuslaadun testisivut, ennen kuin yrität ratkaista ongelman. Valitse ohjauspaneelista **Asetukset > Vianmääritys > Tulostuslaadun testisivut**. Jos tulostimessa ei ole kosketusnäyttöä, voit selata asetuksia  keella.

Toimi	Kyllä	Ei
<p>Vaihe 1</p> <p>a Käytä Värinsäätö-toimintoa. Siirry ohjauspaneelissa kohtaan Asetukset > Tulosta > Laatu > Kuvankäsittelyn lisäasetukset > Värinsäätö</p> <p>b Tulosta asiakirja.</p> <p>Onko tuloste vaalea?</p>	Siirry vaiheeseen 2.	Ongelma on ratkaistu.
<p>Vaihe 2</p> <p>a Lisää väriaineen tummuusastetta käyttöjärjestelmän mukaan joko Tulostusmääritykset- tai Tulostus-valintaikkunassa. Huomautus: Voit muuttaa asetusta myös tulostimen ohjauspaneelista. Siirry kohtaan Asetukset > Tulostus > Laatu > Väriaineen tummuus</p> <p>b Tulosta asiakirja.</p> <p>Onko tuloste vaalea?</p>	Siirry vaiheeseen 3.	Ongelma on ratkaistu.
<p>Vaihe 3</p> <p>a Poista Värinsäätö käytöstä. Siirry ohjauspaneelissa kohtaan Asetukset > Tulostus > Laatu > Värinsäätö</p> <p>b Tulosta asiakirja.</p> <p>Onko tuloste vaalea?</p>	Siirry vaiheeseen 4.	Ongelma on ratkaistu.

Toimi	Kyllä	Ei
<p>Vaihe 4</p> <p>a Määritä paperilaji käyttöjärjestelmän mukaan joko Tulostusmäärittäykset- tai Tulostus-valintaikkunassa.</p> <p>Huomautuksia:</p> <ul style="list-style-type: none"> • Varmista, että asetus vastaa lisättyä paperia. • Voit muuttaa asetusta myös tulostimen ohjauspaneelista. Siirry kohtaan <p>Asetukset > Paperi > Lokeromääritys > Paperikoko/-laji</p> <p>b Tulosta asiakirja.</p> <p>Onko tuloste vaalea?</p>	Siirry vaiheeseen 5.	Ongelma on ratkaistu.
<p>Vaihe 5</p> <p>Tarkista, onko paperissa kuvioita tai onko se karkeaa.</p> <p>Oletko yrittänyt tulostaa kuvioidulle tai karkealle paperille?</p>	Siirry vaiheeseen 6.	Siirry vaiheeseen 7.
<p>Vaihe 6</p> <p>a Vaihda kuvioitu tai karkea paperi tavalliseen.</p> <p>b Tulosta asiakirja.</p> <p>Onko tuloste vaalea?</p>	Siirry vaiheeseen 7.	Ongelma on ratkaistu.
<p>Vaihe 7</p> <p>a Aseta paperia uudesta pakkauksesta.</p> <p>Huomautus: Paperi imee kosteutta suuren kosteuspitoisuuden takia. Älä poista paperia kääreestään, ennen kuin otat sen käyttöön.</p> <p>b Tulosta asiakirja.</p> <p>Onko tuloste vaalea?</p>	Siirry vaiheeseen 8.	Ongelma on ratkaistu.
<p>Vaihe 8</p> <p>a Poista kuvansiirtopaketti ja asenna se uudelleen.</p> <p>Varoitus – vauriot mahdollisia: Älä altista kuvansiirtopakettia suoralle valolle. Pitkäaikainen altistuminen valolle voi aiheuttaa tulostuslaatuongelmia.</p> <p>Varoitus – vauriot mahdollisia: Älä kosketa valojohderummun osaa, joka on kuvansiirtopaketin alla. Rumpujen koskettaminen saattaa heikentää tulevien tulostustöiden laatua.</p> <p>b Tulosta asiakirja.</p> <p>Onko tuloste vaalea?</p>	Ota yhteyttä asiakastuki .	Ongelma on ratkaistu.

Puuttuvat värit



Huomautus: Tulosta tulostuslaadun testisivut, ennen kuin yrität ratkaista ongelman. Valitse ohjauspaneelistä **Asetukset > Vianmääritys > Tulostuslaadun testisivut**. Jos tulostimessa ei ole kosketusnäyttöä, voit selata asetuksia  keella.

Toimi	Kyllä	Ei
<p>a Poista puuttuvan värin väriainekasetti.</p> <p>b Irrota kuvansiirtopaketti.</p> <p>Varoitus – vauriot mahdollisia: Älä altista kuvansiirtopakettia suoralle valolle. Pitkäaikainen altistuminen valolle voi aiheuttaa tulostuslaatuongelmia.</p> <p>Varoitus – vauriot mahdollisia: Älä kosketa valojohderummun osaa, joka on kuvansiirtopaketin alla. Rumpujen koskettaminen saattaa heikentää tulevien tulostustöiden laatua.</p> <p>c Poista ja aseta uudelleen puuttuvan värin kehitysyksikkö.</p> <p>d Aseta kuvansiirtopaketti paikalleen.</p> <p>e Asenna väriainekasetti.</p> <p>f Tulosta asiakirja.</p> <p>Puuttuuko tulosteista värejä?</p>	<p>Ota yhteyttä asiakas-tukeen.</p>	<p>Ongelma on ratkaistu.</p>

Täplikäs tuloste ja pisteitä



Huomautus: Tulosta tulostuslaadun testisivut, ennen kuin yrität ratkaista ongelman. Valitse ohjauspaneelistä **Asetukset > Vianmääritys > Tulostuslaadun testisivut**. Jos tulostimessa ei ole kosketusnäyttöä, voit selata asetuksia  keella.

Toimi	Kyllä	Ei
<p>Vaihe 1</p> <p>Tarkista, että tulostimeen ei ole vuotanut väriainetta.</p> <p>Onko tulostin puhdas vuotaneesta väriaineesta?</p>	Siirry vaiheeseen 2.	Ota yhteyttä asiakastuki .
<p>Vaihe 2</p> <p>a Siirry ohjauspaneelissa kohtaan Asetukset > Paperi > Lokeromääritys > Paperikoko/-laji</p> <p>b Tarkista, vastaavatko paperikoko- ja -lajiasetukset lisättyä paperia.</p> <p>Huomautus: Varmista, että paperissa ei ole kuvioita tai että se ei ole karkeaa.</p> <p>Täsmäävätkö asetukset?</p>	Siirry vaiheeseen 4.	Siirry vaiheeseen 3.
<p>Vaihe 3</p> <p>a Määritä paperikoko ja -laji käyttöjärjestelmän mukaan joko Tulostusasetukset- tai Tulostus-valintaikkunassa.</p> <p>Huomautus: Varmista, että asetukset vastaavat lisättyä paperia.</p> <p>b Tulosta asiakirja.</p> <p>Onko tuloste läikikäs?</p>	Siirry vaiheeseen 4.	Ongelma on ratkaistu.
<p>Vaihe 4</p> <p>a Aseta paperia uudesta pakkauksesta.</p> <p>Huomautus: Paperi imee kosteutta suuren kosteuspitoisuuden takia. Älä poista paperia kääreestään, ennen kuin otat sen käyttöön.</p> <p>b Tulosta asiakirja.</p> <p>Onko tuloste läikikäs?</p>	Siirry vaiheeseen 5.	Ongelma on ratkaistu.
<p>Vaihe 5</p> <p>a Poista kuvansiirtopaketti ja asenna se uudelleen.</p> <p>Varoitus – vauriot mahdollisia: Älä altista kuvansiirtopakettia suoralle valolle. Pitkäaikainen altistuminen valolle voi aiheuttaa tulostuslaatuongelmia.</p> <p>Varoitus – vauriot mahdollisia: Älä kosketa valojohderummun osaa, joka on kuvansiirtopaketin alla. Rumpujen koskettaminen saattaa heikentää tulevien tulostustöiden laatua.</p> <p>b Tulosta asiakirja.</p> <p>Onko tuloste läikikäs?</p>	Ota yhteyttä asiakastuki .	Ongelma on ratkaistu.

Paperin käpristyminen



Toimi	Kyllä	Ei
<p>Vaihe 1</p> <p>a Säädä lokeron ohjaimet oikeaan kohtaan lisätyn paperin koon mukaan.</p> <p>b Tulosta asiakirja.</p> <p>Käpristyykö paperi?</p>	Siirry vaiheeseen 2.	Ongelma on ratkaistu.
<p>Vaihe 2</p> <p>a Määritä paperilaji käyttöjärjestelmän mukaan joko Tulostusmääritykset- tai Tulostus-valintaikkunassa.</p> <p>Huomautuksia:</p> <ul style="list-style-type: none"> • Varmista, että asetus vastaa lisättyä paperia. • Voit muuttaa asetusta myös tulostimen ohjauspaneelista. Siirry kohtaan <p>Asetukset > Paperi > Lokeromääritys > Paperikoko/-laji</p> <p>b Tulosta asiakirja.</p> <p>Käpristyykö paperi?</p>	Siirry vaiheeseen 3.	Ongelma on ratkaistu.
<p>Vaihe 3</p> <p>Tulosta paperin toiselle puolelle.</p> <p>a Poista paperi, käännä se toisin päin ja aseta se uudelleen.</p> <p>b Tulosta asiakirja.</p> <p>Käpristyykö paperi?</p>	Siirry vaiheeseen 4.	Ongelma on ratkaistu.
<p>Vaihe 4</p> <p>a Aseta paperia uudesta pakkauksesta.</p> <p>Huomautus: Paperi imee kosteutta suuren kosteuspitoisuuden takia. Älä poista paperia kääreestään, ennen kuin otat sen käyttöön.</p> <p>b Tulosta asiakirja.</p> <p>Käpristyykö paperi?</p>	Ota yhteyttä asiakastuki .	Ongelma on ratkaistu.

Tuloste vääristynyt tai vino



Huomautus: Tulosta tulostuslaadun testisivut, ennen kuin yrität ratkaista ongelman. Valitse ohjauspaneelista **Asetukset > Vianmääritys > Tulostuslaadun testisivut**. Jos tulostimessa ei ole kosketusnäyttöä, voit selata asetuksia  keella.

Toimi	Kyllä	Ei
<p>Vaihe 1</p> <p>a Säädä lokeron paperinohjaimet oikeaan kohtaan lisätyn paperin koon mukaan.</p> <p>b Tulosta asiakirja.</p> <p>Onko tuloste vääristynyt tai vino?</p>	Siirry vaiheeseen 2.	Ongelma on ratkaistu.
<p>Vaihe 2</p> <p>a Lisää paperia uudesta pakkauksesta.</p> <p>Huomautus: Paperi imee kosteutta suuren kosteuspitoisuuden takia. Älä poista paperia kääreestään, ennen kuin otat sen käyttöön.</p> <p>b Tulosta asiakirja.</p> <p>Onko tuloste vääristynyt tai vino?</p>	Siirry vaiheeseen 3.	Ongelma on ratkaistu.
<p>Vaihe 3</p> <p>a Tarkista, tuetaanko lisättyä paperia.</p> <p>Huomautus: Jos paperia ei tueta, lisää tuettua paperia.</p> <p>b Tulosta asiakirja.</p> <p>Onko tuloste vääristynyt tai vino?</p>	Ota yhteyttä asiakas-tukeen .	Ongelma on ratkaistu.

Kokonaan värilliset tai mustat kuvat



Huomautus: Tulosta tulostuslaadun testisivut, ennen kuin yrität ratkaista ongelman. Valitse ohjauspaneelista **Asetukset > Vianmääritys > Tulostuslaadun testisivut**. Jos tulostimessa ei ole kosketusnäyttöä, voit selata asetuksia  keella.

Toimi	Kyllä	Ei
<p>a Poista kuvansiirtopaketti ja asenna se uudelleen.</p> <p>Varoitus – vauriot mahdollisia: Älä altista kuvansiirtopakettia suoralle valolle. Pitkäaikainen altistuminen valolle voi aiheuttaa tulostuslaatuongelmia.</p> <p>Varoitus – vauriot mahdollisia: Älä kosketa valojohderummun osaa, joka on kuvansiirtopaketin alla. Rumpujen koskettaminen saattaa heikentää tulevien tulostustöiden laatua.</p> <p>b Tulosta asiakirja.</p> <p>Tulostaako tulostin kokonaan värillisiä tai mustia kuvia?</p>	<p>Ota yhteyttä asiakas-tukeen.</p>	<p>Ongelma on ratkaistu.</p>

Tekstiä tai kuvia leikkautuu



Huomautus: Tulosta tulostuslaadun testisivut, ennen kuin yrität ratkaista ongelman. Valitse ohjauspaneelista **Asetukset > Vianmääritys > Tulostuslaadun testisivut**. Jos tulostimessa ei ole kosketusnäyttöä, voit selata asetuksia  keella.

Toimi	Kyllä	Ei
<p>Vaihe 1</p> <p>a Säädä lokeron paperinohjaimet oikeaan kohtaan lisätyn paperin koon mukaan.</p> <p>b Tulosta asiakirja.</p> <p>Leikkautuuko tekstiä tai kuvia?</p>	<p>Siirry vaiheeseen 2.</p>	<p>Ongelma on ratkaistu.</p>

Toimi	Kyllä	Ei
<p>Vaihe 2</p> <p>a Määritä paperiasetukset käyttöjärjestelmän mukaan joko Tulostusmääritykset- tai Tulostus-valintaikkunassa.</p> <p>Huomautuksia:</p> <ul style="list-style-type: none"> • Varmista, että asetus vastaa lisättyä paperia. • Voit muuttaa asetusta myös tulostimen ohjauspaneelista. Siirry kohtaan <p>Asetukset > Paperi > Lokeromääritys > Paperikoko/-laji</p> <p>b Tulosta asiakirja.</p> <p>Leikkautuuko tekstiä tai kuvia?</p>	Siirry vaiheeseen 3.	Ongelma on ratkaistu.
<p>Vaihe 3</p> <p>a Poista kuvansiirtopaketti ja asenna se uudelleen.</p> <p>Varoitus – vauriot mahdollisia: Älä altista kuvansiirtopakettia suoralle valolle. Pitkäaikainen altistuminen valolle voi aiheuttaa tulostuslaatuongelmia.</p> <p>Varoitus – vauriot mahdollisia: Älä kosketa valojohderummun osaa, joka on kuvansiirtopaketin alla. Rumpujen koskettaminen saattaa heikentää tulevien tulostustöiden laatua.</p> <p>b Tulosta asiakirja.</p> <p>Leikkautuuko tekstiä tai kuvia?</p>	Ota yhteyttä asiakastuki .	Ongelma on ratkaistu.

Väriaine hankautuu helposti pois



Huomautus: Tulosta tulostuslaadun testisivut, ennen kuin yrität ratkaista ongelman. Valitse ohjauspaneelista **Asetukset > Vianmääritys > Tulostuslaadun testisivut**. Jos tulostimessa ei ole kosketusnäyttöä, voit selata asetuksia  keulla.

Toimi	Kyllä	Ei
<p>Vaihe 1</p> <p>a Määritä paperilaji käyttöjärjestelmän mukaan joko Tulostusmäärittäykset- tai Tulostus-valintaikkunassa.</p> <p>Huomautuksia:</p> <ul style="list-style-type: none"> • Varmista, että asetus vastaa lisättyä paperia. • Voit muuttaa asetusta myös tulostimen ohjauspaneelista. Siirry kohtaan <p>Asetukset > Paperi > Lokeromääritys > Paperikoko/-laji</p> <p>b Tulosta asiakirja.</p> <p>Hankautuuko väriaine helposti pois?</p>	Siirry vaiheeseen 2.	Ongelma on ratkaistu.
<p>Vaihe 2</p> <p>a Tarkista, tuetaanko paperin painoa.</p> <p>Huomautus: Jos paperin painoa ei tueta, lisää tuetun painoista paperia.</p> <p>b Tulosta asiakirja.</p> <p>Hankautuuko väriaine helposti pois?</p>	Siirry vaiheeseen 3.	Ongelma on ratkaistu.
<p>Vaihe 3</p> <p>a Aseta paperia uudesta pakkauksesta.</p> <p>Huomautus: Paperi imee kosteutta suuren kosteuspitoisuuden takia. Älä poista paperia kääreestään, ennen kuin otat sen käyttöön.</p> <p>b Tulosta asiakirja.</p> <p>Hankautuuko väriaine helposti pois?</p>	Ota yhteyttä asiakastuki .	Ongelma on ratkaistu.

Epätasainen tummuus



Huomautus: Tulosta tulostuslaadun testisivut, ennen kuin yrität ratkaista ongelman. Valitse ohjauspaneelista **Asetukset > Vianmääritys > Tulostuslaadun testisivut**. Jos tulostimessa ei ole kosketusnäyttöä, voit selata asetuksia  keella.

Toimi	Kyllä	Ei
<p>a Poista kuvansiirtopaketti ja asenna se uudelleen.</p> <p>Varoitus – vauriot mahdollisia: Älä altista kuvansiirtopakettia suoralle valolle. Pitkäaikainen altistuminen valolle voi aiheuttaa tulostuslaatuongelmia.</p> <p>Varoitus – vauriot mahdollisia: Älä kosketa valojohderummun osaa, joka on kuvansiirtopaketin alla. Rumpujen koskettaminen saattaa heikentää tulevien tulostustöiden laatua.</p> <p>b Tulosta asiakirja.</p> <p>Onko tulosteen väriainevahvuus epätasaista?</p>	<p>Ota yhteyttä asiakastuki.</p>	<p>Ongelma on ratkaistu.</p>

Vaakasuuntaiset tummat viivat



Huomautuksia:

- Tulosta tulostuslaadun testisivut, ennen kuin yrität ratkaista ongelman. Valitse ohjauspaneelista **Asetukset > Vianmääritys > Tulostuslaadun testisivut**. Jos tulostimessa ei ole kosketusnäyttöä, voit selata asetuksia  keella.
- Jos tulosteissa näkyy jatkuvasti vaakasuuntaisia tummia viivoja, katso aihetta Toistuvat virhekuviot.

Toimi	Kyllä	Ei
<p>Vaihe 1</p> <p>a Määritä paperilaji käyttöjärjestelmän mukaan joko Tulostusmääritykset- tai Tulostus-valintaikkunassa.</p> <p>Huomautuksia:</p> <ul style="list-style-type: none"> Varmista, että asetus vastaa lisättyä paperia. Voit muuttaa asetusta myös tulostimen ohjauspaneelista. Siirry kohtaan <p>Asetukset > Paperi > Lokeromääritys > Paperikoko/-laji</p> <p>b Tulosta asiakirja.</p> <p>Onko tulosteissa on tummia viivoja?</p>	<p>Siirry vaiheeseen 2.</p>	<p>Ongelma on ratkaistu.</p>

Toimi	Kyllä	Ei
<p>Vaihe 2</p> <p>a Aseta paperia uudesta pakkauksesta.</p> <p>Huomautus: Paperi imee kosteutta suuren kosteuspitoisuuden takia. Säilytä paperia alkuperäisessä pakkauksessaan, kunnes otat sen käyttöön.</p> <p>b Tulosta asiakirja.</p> <p>Onko tulosteissa on tummia viivoja?</p>	Siirry vaiheeseen 3.	Ongelma on ratkaistu.
<p>Vaihe 3</p> <p>a Poista kuvansiirtopaketti ja asenna se uudelleen.</p> <p>Varoitus – vauriot mahdollisia: Älä altista kuvansiirtopakettia suoralle valolle. Pitkäaikainen altistuminen valolle voi aiheuttaa tulostuslaatuongelmia.</p> <p>Varoitus – vauriot mahdollisia: Älä kosketa valojohderummun osaa, joka on kuvansiirtopaketin alla. Rumpujen koskettaminen saattaa heikentää tulevien tulostustöiden laatua.</p> <p>b Tulosta asiakirja.</p> <p>Onko tulosteissa on tummia viivoja?</p>	Ota yhteyttä asiakastuki .	Ongelma on ratkaistu.

Pystysuuntaiset tummat viivat



Huomautus: Tulosta tulostuslaadun testisivut, ennen kuin yrität ratkaista ongelman. Valitse ohjauspaneelisti **Asetukset > Vianmääritys > Tulostuslaadun testisivut**. Jos tulostimessa ei ole kosketusnäyttöä, voit selata asetuksia  keulla.

Toimi	Kyllä	Ei
<p>Vaihe 1</p> <p>a Määritä paperilaji käyttöjärjestelmän mukaan joko Tulostusmäärittäjä- tai Tulostus-valintaikkunassa.</p> <p>Huomautuksia:</p> <ul style="list-style-type: none"> • Varmista, että asetus vastaa lisättyä paperia. • Voit muuttaa asetusta myös tulostimen ohjauspaneelisti. Siirry kohtaan <p>Asetukset > Paperi > Lokeromääritys > Paperikoko/-laji</p> <p>b Tulosta asiakirja.</p> <p>Näkyykö tulosteissa pystysuuntaisia tummia viivoja?</p>	Siirry vaiheeseen 2.	Ongelma on ratkaistu.

Toimi	Kyllä	Ei
<p>Vaihe 2</p> <p>a Aseta paperia uudesta pakkauksesta.</p> <p>Huomautus: Paperi imee kosteutta suuren kosteuspitoisuuden takia. Säilytä paperia alkuperäisessä pakkauksessaan, kunnes otat sen käyttöön.</p> <p>b Tulosta asiakirja.</p> <p>Näkyykö tulosteissa pystysuuntaisia tummia viivoja?</p>	Siirry vaiheeseen 3.	Ongelma on ratkaistu.
<p>Vaihe 3</p> <p>a Poista kuvayksikkö ja asenna se uudelleen.</p> <p>Varoitus – vauriot mahdollisia: Älä altista kuvansiirtopakettia suoralle valolle. Pitkäaikainen altistuminen valolle voi aiheuttaa tulostuslaatuongelmia.</p> <p>Varoitus – vauriot mahdollisia: Älä kosketa valojohderummun osaa, joka on kuvansiirtopaketin alla. Rumpujen koskettaminen saattaa heikentää tulevien tulostustöiden laatua.</p> <p>b Tulosta asiakirja.</p> <p>Näkyykö tulosteissa pystysuuntaisia tummia viivoja?</p>	Ota yhteyttä asiakastuki .	Ongelma on ratkaistu.

Vaakasuuntaiset valkoiset viivat



Huomautuksia:

- Tulosta tulostuslaadun testisivut, ennen kuin yrität ratkaista ongelman. Valitse ohjauspaneelisti **Asetukset > Vianmääritys > Tulostuslaadun testisivut**. Jos tulostimessa ei ole kosketusnäyttöä, voit selata asetuksia  keella.
- Jos tulosteissa näkyy jatkuvasti vaakasuuntaisia valkoisia viivoja, katso aiheita Toistuvat virhekuviot.

Toimi	Kyllä	Ei
<p>Vaihe 1</p> <p>a Määritä paperilaji käyttöjärjestelmän mukaan joko Tulostusmääritykset- tai Tulostus-valintaikkunassa.</p> <p>Huomautuksia:</p> <ul style="list-style-type: none"> • Varmista, että asetus vastaa lisättyä paperia. • Voit muuttaa asetusta myös tulostimen ohjauspaneelista. Siirry kohtaan <p>Asetukset > Paperi > Lokeromääritys > Paperikoko/-laji</p> <p>b Tulosta asiakirja.</p> <p>Näkykö tulosteissa vaakasuuntaisia valkoisia viivoja?</p>	Siirry vaiheeseen 2.	Ongelma on ratkaistu.
<p>Vaihe 2</p> <p>a Poista kuvansiirtopaketti ja asenna se uudelleen.</p> <p>Varoitus – vauriot mahdollisia: Älä altista kuvansiirtopakettia suoralle valolle. Pitkäaikainen altistuminen valolle voi aiheuttaa tulostuslaatuongelmia.</p> <p>Varoitus – vauriot mahdollisia: Älä kosketa valojohderummun osaa, joka on kuvansiirtopaketin alla. Rumpujen koskettaminen saattaa heikentää tulevien tulostustöiden laatua.</p> <p>b Tulosta asiakirja.</p> <p>Näkykö tulosteissa vaakasuuntaisia valkoisia viivoja?</p>	Ota yhteyttä asiakastuki .	Ongelma on ratkaistu.

Pystysuuntaiset valkoiset viivat



Huomautus: Tulosta tulostuslaadun testisivut, ennen kuin yrität ratkaista ongelman. Valitse ohjauspaneelista **Asetukset > Vianmääritys > Tulostuslaadun testisivut**. Jos tulostimessa ei ole kosketusnäyttöä, voit selata asetuksia  keella.

Toimi	Kyllä	Ei
<p>Vaihe 1</p> <p>a Määritä paperilaji käyttöjärjestelmän mukaan joko Tulostusmäärittäjä- tai Tulostus-valintaikkunassa.</p> <p>Huomautuksia:</p> <ul style="list-style-type: none"> • Varmista, että asetus vastaa lisättyä paperia. • Voit muuttaa asetusta myös tulostimen ohjauspaneelista. <p>Siirry kohtaan</p> <p>Asetukset > Paperi > Lokeromääritys > Paperikoko/-laji</p> <p>b Tulosta asiakirja.</p> <p>Näkykö tulosteissa pystysuuntaisia valkoisia viivoja?</p>	Siirry vaiheeseen 2.	Ongelma on ratkaistu.
<p>Vaihe 2</p> <p>Tarkista, käytätkö suositeltua paperilajia.</p> <p>a Lisää paperilähteeseen suositeltua paperilajia.</p> <p>b Tulosta asiakirja.</p> <p>Näkykö tulosteissa pystysuuntaisia valkoisia viivoja?</p>	Siirry vaiheeseen 3.	Ongelma on ratkaistu.
<p>Vaihe 3</p> <p>a Poista kuvansiirtopaketti ja asenna se uudelleen.</p> <p>Varoitus – vauriot mahdollisia: Älä altista kuvansiirtopakettia suoralle valolle. Pitkäaikainen altistuminen valolle voi aiheuttaa tulostuslaatuongelmia.</p> <p>Varoitus – vauriot mahdollisia: Älä kosketa valojohderummun osaa, joka on kuvansiirtopaketin alla. Rumpujen koskettaminen saattaa heikentää tulevien tulostustöiden laatua.</p> <p>b Tulosta asiakirja.</p> <p>Näkykö tulosteissa pystysuuntaisia valkoisia viivoja?</p>	Ota yhteyttä asiakastuki .	Ongelma on ratkaistu.

Toistuvat virhekuviot



Huomautus: Tulosta tulostuslaadun testisivut, ennen kuin yrität ratkaista ongelman. Valitse ohjauspaneelista **Asetukset > Vianmääritys > Tulostuslaadun testisivut**. Jos tulostimessa ei ole kosketusnäyttöä, voit selata asetuksia  keella.



Toimi	Kyllä	Ei
<p>a Mittaa virheellisellä värisivulla toistuvien virheiden väli tulostuslaadun testisivujen avulla.</p> <p>b Tarkista, vastaavatko toistuvat virhekuviot joitakin seuraavista mitoista:</p> <p>Kuvansiirtopaketti</p> <ul style="list-style-type: none"> • 94,20 mm (3,71 tuumaa) • 29,80 mm (1,17 tuumaa) • 23,20 mm (0,91 tuumaa) <p>Kehitysyksikkö</p> <ul style="list-style-type: none"> • 43,90 mm (1,73 tuumaa) • 45,50 mm (1,79 tuumaa) <p>Siirtomoduli</p> <ul style="list-style-type: none"> • 37,70 mm (1,48 tuumaa) • 78,50 mm (3,09 tuumaa) • 55 mm (2,17 tuumaa) <p>Kiinnitysyksikkö</p> <ul style="list-style-type: none"> • 79,80 mm (3,14 tuumaa) • 94,30 mm (3,71 tuumaa) <p>Vastaavatko toistuvat virhekuviot mittauksia?</p>	<p>Kirjaa etäisyys muistiin ja ota yhteyttä asiakastukeen.</p>	<p>Kirjaa etäisyys muistiin ja ota yhteyttä asiakastukeen.</p>

Luottamukselliset ja pidossa olevat asiakirjat eivät tulostu

Toimi	Kyllä	Ei
<p>Vaihe 1</p> <p>a Tarkista ohjauspaneelistä, näkyykö työ Pidossa olevat työt -luettelossa.</p> <p>Huomautus: Jos asiakirjat eivät ole luettelossa, tulosta asiakirjat Tulosta ja pidä -valinnoilla.</p> <p>b Tulosta asiakirjat.</p> <p>Tulostuivatko asiakirjat?</p>	<p>Ongelma on ratkaistu.</p>	<p>Siirry vaiheeseen 2.</p>
<p>Vaihe 2</p> <p>Tulostustyö saattaa sisältää alustusvirheen tai virheellisiä tietoja.</p> <ul style="list-style-type: none"> • Poista tulostustyö ja lähetä se sitten uudelleen. • Jos kyseessä on PDF-tiedosto, luo uusi tiedosto ja tulosta asiakirja. <p>Tulostuivatko asiakirjat?</p>	<p>Ongelma on ratkaistu.</p>	<p>Siirry vaiheeseen 3.</p>

Toimi	Kyllä	Ei
<p>Vaihe 3</p> <p>Jos tulostat Internetistä, tulostin saattaa lukea useita työnimikkeitä päällekkäisinä.</p> <p>Windows-käyttäjät:</p> <p>a Avaa Tulostusmääritykset-valintaikkuna.</p> <p>b Valitse Tulosta ja pidä -valintaikkunassa Säilytä päällekkäiset asiakirjat.</p> <p>c Kirjoita PIN-koodi.</p> <p>d Lähetä tulostustyö uudelleen tulostimeen.</p> <p>Macintosh-käyttäjät:</p> <p>a Tallenna ja anna kullekin työlle eri nimi.</p> <p>b Lähetä työ erikseen.</p> <p>Tulostuivatko asiakirjat?</p>	Ongelma on ratkaistu.	Siirry vaiheeseen 4.
<p>Vaihe 4</p> <p>a Vapauta tulostimen muistia poistamalla pidossa olevia töitä.</p> <p>b Lähetä tulostustyö uudelleen tulostimeen.</p> <p>Tulostuivatko asiakirjat?</p>	Ongelma on ratkaistu.	Siirry vaiheeseen 5.
<p>Vaihe 5</p> <p>a Lisää tulostinmuistia.</p> <p>b Lähetä tulostustyö uudelleen tulostimeen.</p> <p>Tulostuivatko asiakirjat?</p>	Ongelma on ratkaistu.	Ota yhteyttä asiakas-tukeen .

Hidas tulostus

Toimi	Kyllä	Ei
<p>Vaihe 1</p> <p>Varmista, että tulostinkaapeli on liitetty kunnolla tulostimeen ja tietokoneeseen, tulostuspalvelimeen, lisälaitteeseen tai muuhun verkkolaitteeseen.</p> <p>Tulostaako tulostin hitaasti?</p>	Siirry vaiheeseen 2.	Ongelma on ratkaistu.
<p>Vaihe 2</p> <p>a Varmista, että tulostin ei ole säästötilassa tai hiljaisessa tilassa.</p> <ul style="list-style-type: none"> Siirry ohjauspaneelissa kohtaan Asetukset > Laite > Virranhallinta > Säästötila Siirry ohjauspaneelissa kohtaan Asetukset > Laite > Huolto > Määritys-valikko > Laitteen toiminnot > Hiljainen tila <p>Jos tulostinmallissa ei ole kosketusnäyttöä, selaa asetuksia -painikkeella.</p> <p>b Tulosta asiakirja.</p> <p>Tulostaako tulostin hitaasti?</p>	Siirry vaiheeseen 3.	Ongelma on ratkaistu.
<p>Vaihe 3</p> <p>a Määritä tulostustarkkuus käyttöjärjestelmän mukaan joko Tulostusmääritykset- tai Tulostus-valintaikkunassa.</p> <p>b Määritä tarkkuudeksi 4800 CQ.</p> <p>c Tulosta asiakirja.</p> <p>Tulostaako tulostin hitaasti?</p>	Siirry vaiheeseen 4.	Ongelma on ratkaistu.
<p>Vaihe 4</p> <p>a Siirry ohjauspaneelissa kohtaan Asetukset > Tulostus > Laatu > Tulostustarkkuus</p> <p>Jos tulostinmallissa ei ole kosketusnäyttöä, selaa asetuksia -painikkeella.</p> <p>b Määritä tarkkuudeksi 4800 CQ.</p> <p>c Tulosta asiakirja.</p> <p>Tulostaako tulostin hitaasti?</p>	Siirry vaiheeseen 5.	Ongelma on ratkaistu.

Toimi	Kyllä	Ei
<p>Vaihe 5</p> <p>a Määritä paperilaji käyttöjärjestelmän mukaan joko Tulostusmääritykset- tai Tulostus-valintaikkunassa.</p> <p>Huomautuksia:</p> <ul style="list-style-type: none"> • Varmista, että asetus vastaa lisättyä paperia. • Voit muuttaa asetusta myös tulostimen ohjauspaneelista. • Painava paperi tulostuu hitaammin. • Letter-, A4- ja Legal-kokoa pienempi paperi voi tulostua hitaammin. <p>b Tulosta asiakirja.</p> <p>Tulostaako tulostin hitaasti?</p>	Siirry vaiheeseen 6.	Ongelma on ratkaistu.
<p>Vaihe 6</p> <p>a Varmista, että tulostimen tulostusmateriaalin laatu- ja painoasetukset vastaavat lisättävää paperia.</p> <p>Siirry ohjauspaneelissa kohtaan</p> <p>Asetukset > Paperi > Materiaalimääritykset > Materiaalilajit</p> <p>Jos tulostinmallissa ei ole kosketusnäyttöä, selaa asetuksia -painikkeella.</p> <p>Huomautus: Karkea ja painava paperi voi tulostua hitaammin.</p> <p>b Tulosta asiakirja.</p> <p>Tulostaako tulostin hitaasti?</p>	Siirry vaiheeseen 7.	Ongelma on ratkaistu.
<p>Vaihe 7</p> <p>Poista pidossa olevat työt.</p> <p>Tulostaako tulostin hitaasti?</p>	Siirry vaiheeseen 8.	Ongelma on ratkaistu.
<p>Vaihe 8</p> <p>a Varmista, että tulostin ei kuumene liikaa.</p> <p>Huomautuksia:</p> <ul style="list-style-type: none"> • Anna tulostimen jäähtyä pitkän tulostustyön jälkeen. • Huomioi tulostimen käyttöympäristön suositeltu lämpötila. Lisätietoja on kohdassa "Tulostimen paikan valitseminen" sivulla 9. <p>b Tulosta asiakirja.</p> <p>Tulostaako tulostin hitaasti?</p>	Siirry vaiheeseen 9.	Ongelma on ratkaistu.
<p>Vaihe 9</p> <p>a Lisää tulostinmuistia.</p> <p>b Tulosta asiakirja.</p> <p>Tulostaako tulostin hitaasti?</p>	Ota yhteyttä asiakastuki .	Ongelma on ratkaistu.

Tulostustyöt eivät tulostu

Toimi	Kyllä	Ei
<p>Vaihe 1</p> <p>a Avaa tulostusvalintaikkuna siinä asiakirjassa, jonka yrität tulostaa, ja varmista, että oikea tulostin on valittu.</p> <p>b Tulosta asiakirja.</p> <p>Tulostuiko asiakirja?</p>	Ongelma on ratkaistu.	Siirry vaiheeseen 2.
<p>Vaihe 2</p> <p>a Tarkista, että tulostimeen on kytketty virta.</p> <p>b Ratkaise näyttöön avautuvat virheilmoitukset.</p> <p>c Tulosta asiakirja.</p> <p>Tulostuiko asiakirja?</p>	Ongelma on ratkaistu.	Siirry vaiheeseen 3.
<p>Vaihe 3</p> <p>a Varmista, että portit toimivat ja että kaapelit on liitetty pitävästi tietokoneeseen ja tulostimeen.</p> <p>Lisätietoja on tulostimen asennusohjeissa.</p> <p>b Tulosta asiakirja.</p> <p>Tulostuiko asiakirja?</p>	Ongelma on ratkaistu.	Siirry vaiheeseen 4.
<p>Vaihe 4</p> <p>a Sammuta tulostin, odota noin 10 sekuntia ja käynnistä tulostin uudelleen.</p> <p>b Tulosta asiakirja.</p> <p>Tulostuiko asiakirja?</p>	Ongelma on ratkaistu.	Siirry vaiheeseen 5.
<p>Vaihe 5</p> <p>a Poista tulostinohjain ja asenna se sitten uudelleen.</p> <p>b Tulosta asiakirja.</p> <p>Tulostuiko asiakirja?</p>	Ongelma on ratkaistu.	Ota yhteyttä asiakastuki .

Tulostin ei vastaa

Toimi	Kyllä	Ei
<p>Vaihe 1 Tarkista, että virtajohto on liitetty pistorasiaan.</p> <p> HUOMIO – TAPATURMAN MAHDOLLISUUS: Tulipalo- tai sähköiskuriskin välttämiseksi liitä virtajohto suoraan asianmukaiseen maadoitettuun sähköpistokkeeseen, joka on lähellä ja helposti saatavilla.</p> <p>Vastaako tulostin?</p>	Ongelma on ratkaistu.	Siirry vaiheeseen 2.
<p>Vaihe 2 Tarkista, onko pistorasian virta katkaistu kytkimellä tai katkaisimella.</p> <p>Onko pistorasian virta katkaistu kytkimellä tai katkaisimella?</p>	Kytke virta kytkimellä tai palauta katkaisin.	Siirry vaiheeseen 3.
<p>Vaihe 3 Tarkista, että tulostimeen on kytketty virta.</p> <p>Onko tulostimeen kytketty virta?</p>	Siirry vaiheeseen 4.	Kytke tulostimeen virta.
<p>Vaihe 4 Tarkista, onko tulostin lepo- tai horrostilassa.</p> <p>Onko tulostin lepo- tai horrostilassa?</p>	Herätä tulostin painamalla virtapainiketta.	Siirry vaiheeseen 5.
<p>Vaihe 5 Varmista, että kaapelit, joilla tulostin ja tietokone on liitetty toisiinsa, on liitetty oikeisiin portteihin.</p> <p>Onko kaapelit liitetty oikeisiin portteihin?</p>	Siirry vaiheeseen 6.	Liitä kaapelit oikeisiin portteihin.
<p>Vaihe 6 Katkaise tulostimesta virta, asenna lisävarusteet ja kytke tulostimeen virta.</p> <p>Lisätietoja on lisälaitteen käyttöohjeessa.</p> <p>Vastaako tulostin?</p>	Ongelma on ratkaistu.	Siirry vaiheeseen 7.
<p>Vaihe 7 Asenna oikea tulostinohjain.</p> <p>Vastaako tulostin?</p>	Ongelma on ratkaistu.	Siirry vaiheeseen 8.
<p>Vaihe 8 Sammuta tulostin, odota noin 10 sekuntia ja käynnistä tulostin uudelleen.</p> <p>Vastaako tulostin?</p>	Ongelma on ratkaistu.	Ota yhteyttä asiakastuki .

Työ tulostuu väärästä lokerosta tai väärälle paperille tai erikoismateriaalille.

Toimi	Kyllä	Ei
<p>Vaihe 1</p> <p>a Tarkista, että tulostus tapahtuu oikealle paperityypille.</p> <p>b Tulosta asiakirja.</p> <p>Onko asiakirja tulostettu oikealle paperityypille?</p>	Siirry vaiheeseen 2.	Lisää laitteeseen oikeankokoista ja -tyyppistä paperia.
<p>Vaihe 2</p> <p>a Määritä paperikoko ja -laji käyttöjärjestelmän mukaan joko Tulostusasetukset- tai Tulostus-valintaikkunassa.</p> <p>Huomautus: Voit muuttaa näitä asetuksia myös tulostimen ohjauspaneelista. Siirry kohtaan</p> <p>Asetukset > Paperi > Lokeromääritys > Paperikoko/-laji</p> <p>Jos tulostinmallissa ei ole kosketusnäyttöä, selaa asetuksia  -painikkeella.</p> <p>b Varmista, että asetukset vastaavat lisättyä paperia.</p> <p>c Tulosta asiakirja.</p> <p>Onko asiakirja tulostettu oikealle paperityypille?</p>	Ongelma on ratkaistu.	Siirry vaiheeseen 3.
<p>Vaihe 3</p> <p>a Tarkista, onko lokerot linkitetty.</p> <p>Lisätietoja on kohdassa "Lokeroiden yhdistäminen" sivulla 27.</p> <p>b Tulosta asiakirja.</p> <p>Onko asiakirja tulostettu oikeasta lokerosta?</p>	Ongelma on ratkaistu.	Ota yhteyttä asiakastuki .

Väriinlaatuongelmat

Väriaineen tummuuden säätäminen

- 1 Siirry ohjauspaneelissa kohtaan

Asetukset > Tulostus > Laatu > Väriaineen tummuus

Jos tulostimessa ei ole kosketusnäyttöä, voit selata asetuksia  keella.

- 2 Säädä asetusta.
- 3 Ota muutokset käyttöön.

Tulosteen värien muokkaaminen

Jos tulostimessa ei ole kosketusnäyttöä, voit selata asetuksia  keella.

1 Siirry ohjauspaneelissa kohtaan

Asetukset > Tulosta > Laatu > Kuvankäsittelyn lisäasetukset > Värinkorjaus

2 Valitse Värinkorjaus-valikosta **Manuaalinen > Värinkorjauksen sisältö**.

3 Valitse sopiva värinmuuntoasetus.

Kohteen tyyppi	Värinmuuntotaulukot
RGB Image RGB Text RGB Graphics	<ul style="list-style-type: none"> • Kirkas: tuottaa tavallista kirkkaammat ja kylläisemmät värit, voidaan käyttää kaikkien tulevien värimuotojen yhteydessä. • sRGB-näyttö: tuottaa värit, jotka muistuttavat tietokoneen näytön värejä. Mustan värin käyttö on optimoitu valokuvien tulostusta varten. • Näyttö – Tod. musta: tuottaa värit, jotka muistuttavat tietokoneen näytön värejä. Tämä asetus luo kaikki neutraalit harmaasävyt ainoastaan mustalla musteella. • Tarkka sRGB: tuottaa erityisen värikylläiset värit sRGB-näyttö-värinkorjauksen yhteydessä. Mustan väriaineen käyttö on optimoitu yritysgrafiikan tulostamista varten. • Ei käytössä
CMYK Image CMYK Text CMYK Graphics	<ul style="list-style-type: none"> • US CMYK: tulostin käyttää värinmuuntotaulukkoa, joka jäljittelee SWOP (Specifications for Web Offset Publishing) -väritulostusta. • Euro CMYK: tulostin käyttää värinmuuntotaulukkoa, joka jäljittelee EuroScale-väritulostusta. • Tarkka CMYK: tulostaa värit täyteläisinä käytettäessä US CMYK -värinmuuntotaulukkoa. • Ei käytössä

Väritulostuksen usein kysytyjä kysymyksiä

Mikä on RGB-väri?

RGB-väri on värien kuvausmenetelmä, joka osoittaa, kuinka paljon punaista, vihreää ja sinistä käytetään tietyn värin tuottamiseen. Punaista, vihreää ja sinistä valoa voidaan sekoittaa erisuuruisina määrinä, jolloin saadaan aikaan suuri määrä luonnossa esiintyviä värejä. Tietokoneiden näytöt, skannerit ja digitaaliset kamerat käyttävät tätä menetelmää värien näyttämiseen.

Mikä on CMYK-väri?

CMYK-väri on värien kuvausmenetelmä, joka osoittaa, kuinka paljon syaania, magentaa, keltaista ja mustaa käytetään tietyn värin tuottamiseen. Syaania, magentaa, keltaista ja mustaa mustetta tai väriainetta voidaan tulostaa erisuuruisina määrinä, jolloin saadaan aikaan suuri määrä luonnossa esiintyviä värejä. Painokoneet, mustesuihkutulostimet ja laserväritulostimet tuottavat värit tällä tavalla.

Miten väri määritetään tulostettavassa asiakirjassa?

Sovelluksissa asiakirjan värit määritetään ja muokataan käyttämällä RGB- tai CMYK-väriyhdistelmiä. Lisätietoja on sovelluksen ohjeessa.

Miten tulostin tietää, mitä väriä sen on tulostettava?

Tulostettaessa asiakirjaa jokaisen objektin tyyppiä ja väriä koskeva tieto lähetetään tulostimeen ja se kulkee värinmuuntotaulukoiden kautta. Väri muunnetaan sopiviksi määriksi syaania, magentaa, keltaista ja mustaa väriainetta, joita tarvitaan halutun värin tuottamiseen. Objektityyppitiedot määrittävät värinmuuntotaulukoiden käytön. Voidaan esimerkiksi käyttää yhtä värinmuuntotaulukkoa tekstiin ja jotain toista värinmuuntotaulukkoa valokuviin.

Mitä on manuaalinen värinkorjaus?

Kun manuaalinen värinkorjaus on käytössä, tulostin käsittelee kohteita käyttäjän valitsemien värinmuuntotaulukoiden avulla. Manuaaliset värinkorjausasetukset määräytyvät tulostuskohteen tyyhin mukaan (teksti, grafiikka tai kuvat). Ne määräytyvät myös sen mukaan, miten kohteen väri on määritetty sovelluksessa (RGB- tai CMYK-yhdistelmät). Tietoja eri värinmuuntotaulukon käyttämisestä manuaalisesti on kohdassa "[Tulosteen värien muokkaaminen](#)" sivulla 145.

Jos sovellus ei määritä värejä RGB- tai CMYK-yhdistelmillä, manuaalisesta värinkorjauksesta ei ole hyötyä. Siitä ei ole hyötyä myöskään, jos värien säätöä hallitaan sovelluksen tai tietokoneen käyttöjärjestelmän avulla. Useimmissa tapauksissa Värinkorjausasetuksen määrittäminen automaattiseksi luo asiakirjaan halutunlaiset värit.

Miten saan jonkin tietyn värin (esimerkiksi yrityksen logon värin) vastaamaan tulostimen tulostamaa väriä?

Tulostimen Laatu-valikossa on valittavissa yhdeksän värinäytesarjaa. Sarjat ovat käytettävissä myös upotetun Web-palvelimen Värinäytteet-sivulla. Valitsemalla esimerkisarja voidaan tulostaa useita sivuja, jotka koostuvat sadoista värillisistä ruuduista. Jokaisessa ruudussa on CMYK- tai RGB-yhdistelmä valitun taulukon mukaan. Kussakin ruudussa tarkasteltavana oleva väri on saatu aikaan siten, että ruudun kohdalla oleva CMYK- tai RGB-yhdistelmä on viety valitun värinmuuntotaulukon läpi.



Tutkimalla värinäytesarjoja voidaan määrittää, minkä ruudun väri on lähimpänä haluttua väriä. Ruudun kohdalla olevaa väriyhdistelmää voidaan sitten käyttää objektin värin muuntamiseen sovellusohjelmassa. Lisätietoja on sovelluksen ohjeessa. Manuaalinen värinkorjaus -asetus voi olla tarpeen, jotta valittua värinmuuntotaulukkoa voidaan käyttää objektille.

Tietyn värin etsintäongelman ratkaisemisessa käytettävät värinäytesarjat määräytyvät

- käytettävän Värinkorjaus-asetuksen (Automaattinen, Ei käytössä tai Manuaalinen) mukaan
- tulostustyön tyyhin (teksti, grafiikka tai kuvat) mukaan sekä
- sen mukaan, mitä väriyhdistelmäasetusta sovellusohjelma käyttää (RGB- tai CMYK-yhdistelmät).

Jos sovellus ei määritä värejä RGB- tai CMYK-yhdistelmillä, värinäytesivuista ei ole hyötyä. Lisäksi jotkin sovellukset säätävät sovelluksessa määritetyt RGB- tai CMYK-yhdistelmät värienhallinnan kautta. Näissä tapauksissa tulostusväri ei aina vastaa tarkasti värinäytesivujen väriä.

Tuloste näyttää sävytetyltä

Toimi	Kyllä	Ei
<p>Vaihe 1 Käytä Värinsäätö-toimintoa.</p> <p>a Siirry ohjauspaneelissa kohtaan Asetukset > Tulosta > Laatu > Kuvankäsittelyn lisäasetukset > Värinsäätö</p> <p>Jos tulostimessa ei ole kosketusnäyttöä, voit selata asetuksia  keulla.</p> <p>b Tulosta asiakirja.</p> <p>Näyttääkö tuloste sävytetyltä?</p>	Siirry vaiheeseen 2.	Ongelma on ratkaistu.
<p>Vaihe 2 a Siirry ohjauspaneelissa kohtaan Asetukset > Tulosta > Laatu > Kuvankäsittelyn lisäasetukset > Väritasapaino</p> <p>Jos tulostimessa ei ole kosketusnäyttöä, voit selata asetuksia  keulla.</p> <p>b Säädä asetuksia. c Tulosta asiakirja.</p> <p>Näyttääkö tuloste sävytetyltä?</p>	Ota yhteyttä asiakastuki .	Ongelma on ratkaistu.

Yhteyden ottaminen asiakastukeen

Tarkista seuraavat tiedot, ennen kuin otat yhteyttä asiakaspalveluun:

- Tulostimen ongelma
- Virheilmoitus
- Tulostimen malli ja sarjanumero

Käy tulostimen ostopaikassa.

Päivittäminen ja siirtyminen

Laitteisto

Käytettävissä olevat sisäiset lisälaitteet

- Flash-muisti
- Fonttikortit
- Laiteohjelmistokortit
 - Lomakkeet ja viivakoodi
 - PRESCRIBE
- Tulostimen kiintolevy

Huomautus: Tietyt asetukset ovat käytettävissä vain tietyissä tulostinmalleissa. Kysy lisätietoja tulostimen ostopaikasta.

Pääsy emolevylle

 **HUOMIO – SÄHKÖISKUN VAARA:** Jos käsittelet emolevyä tai asennat lisävarusteita tai muistilaitteita tulostimen käyttöönoton jälkeen, sähköiskuvaaran välttämiseksi katkaise tulostimesta virta ja irrota virtajohto pistorasiasta ennen toimenpiteiden tekemistä. Jos tulostimeen on liitetty muita laitteita, katkaise niistäkin virta ja irrota niistä kaikki tulostimeen kytketyt kaapelit.

- 1 Katkaise virta tulostimesta.
- 2 Irrota virtajohto ensin pistorasiasta ja sitten tulostimesta.
- 3 Avaa emolevyn kansi tasapäisellä ruuvitaltalla.

Varoitus – vauriot mahdollisia: Staattinen sähkö vahingoittaa helposti emolevyn elektronisia osia. Kosketa jotakin tulostimen metalliosaa, ennen kuin kosketat emolevyn elektronisia osia tai liittimiä.

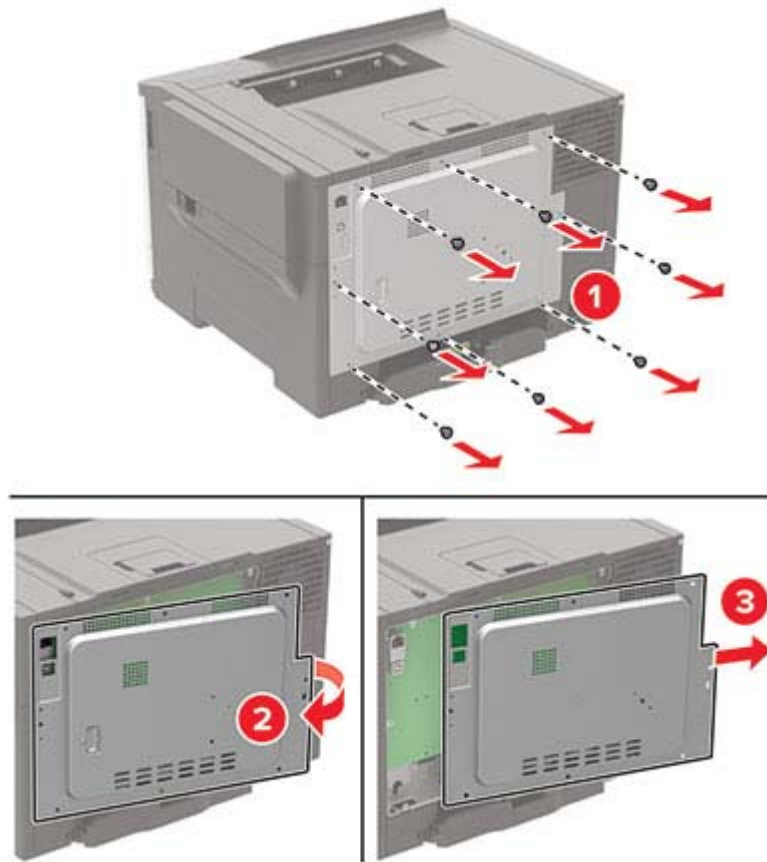

4 Kiinnitä tulostimen kansi.

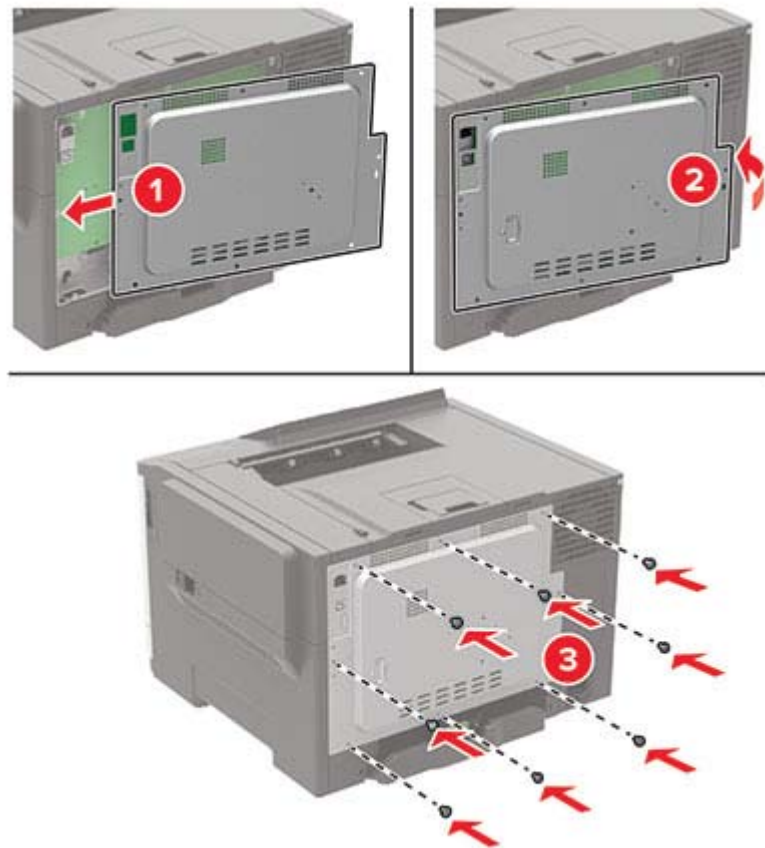

5 Liitä virtajohto ensin tulostimeen ja sitten pistorasiaan.

⚠ HUOMIO – TAPATURMAN MAHDOLLISUUS: Tulipalo- tai sähköiskuriskin välttämiseksi liitä virtajohto suoraan asianmukaiseen maadoitettuun sähköpistokkeeseen, joka on lähellä ja helposti saatavilla.

6 Kytke tulostimeen virta.

Tulostimen kiintolevyn asentaminen

⚠ HUOMIO – SÄHKÖISKUN VAARA: Jos käsittelet emolevyä tai asennat lisävarusteita tai muistilaitteita tulostimen käyttöönoton jälkeen, sähköiskuvaaran välttämiseksi katkaise tulostimesta virta ja irrota virtajohto pistorasiasta ennen toimenpiteiden tekemistä. Jos tulostimeen on liitetty muita laitteita, katkaise niistäkin virta ja irrota niistä kaikki tulostimeen kytketyt kaapelit.

- 1 Katkaise virta tulostimesta.
- 2 Irrota virtajohto ensin pistorasiasta ja sitten tulostimesta.
- 3 Avaa emolevyn kansi tasapäisellä ruuvivaltalla.

Varoitus – vauriot mahdollisia: Staattinen sähkö vahingoittaa helposti emolevyn elektronisia osia. Kosketa jotain tulostimen metalliosaa, ennen kuin kosketat emolevyn osia tai liittimiä.

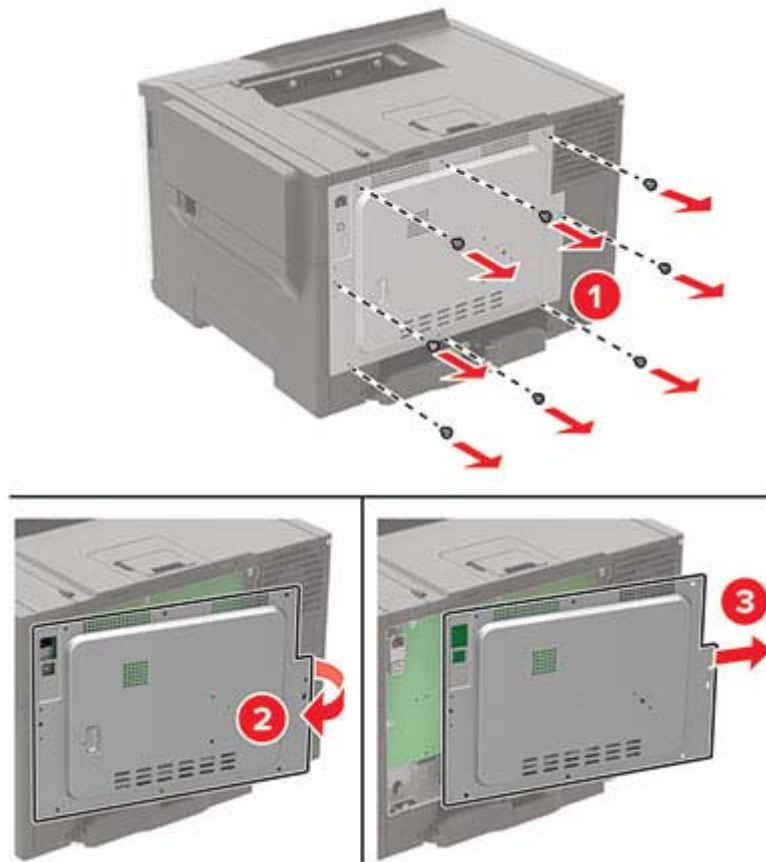

- 4 Poista tulostimen kiintolevy pakkauksestaan.
- 5 Kiinnitä kiintolevy ja liitä kiintolevyn kaapeli emolevyyn.

Varoitus – vauriot mahdollisia: Älä kosketa tai paina kiintolevyn keskiosaa.

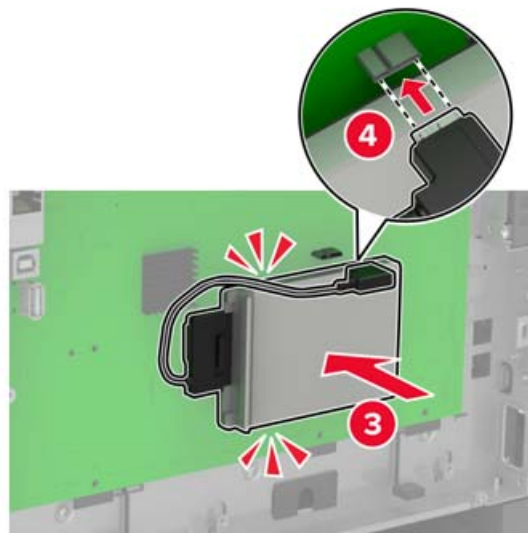
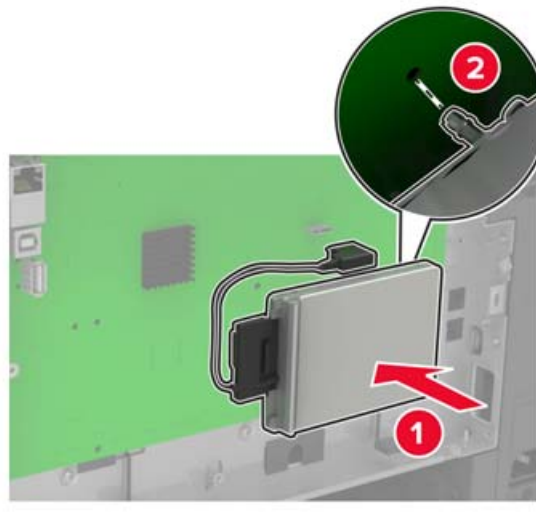

6 Kiinnitä tulostimen kansi.

7 Liitä virtajohto ensin tulostimeen ja sitten pistorasiaan.

⚠ HUOMIO – TAPATURMAN MAHDOLLISUUS: Tulipalo- tai sähköiskuriskin välttämiseksi liitä virtajohto suoraan asianmukaiseen maadoitettuun sähköpistokkeeseen, joka on lähellä ja helposti saatavilla.

8 Kytke tulostimeen virta.

Lisälokeroiden asentaminen

Huomautus: Tulostinmallin mukaan voit asentaa 650 arkin kaksoislokeron tai sekä 650 arkin kaksoislokeron että 550 arkin lokeron.

⚠ HUOMIO – SÄHKÖISKUN VAARA: Jos käsittelet emolevyä tai asennat lisävarusteita tai muistilaitteita tulostimen käyttöönoton jälkeen, sähköiskuvaaran välttämiseksi katkaise tulostimesta virta ja irrota virtajohto pistorasiasta ennen toimenpiteiden tekemistä. Jos tulostimeen on liitetty muita laitteita, katkaise niistäkin virta ja irrota niistä kaikki tulostimeen kytketyt kaapelit.

- 1 Katkaise virta tulostimesta.
- 2 Irrota virtajohto ensin pistorasiasta ja sitten tulostimesta.
- 3 Poista lisälokero pakkauksesta ja poista sitten pakkausmateriaali.
- 4 Kohdista tulostin valinnaisen lokeron kanssa ja laske tulostin paikalleen.

⚠ HUOMIO – TAPATURMAN MAHDOLLISUUS: Jos tulostin painaa yli 18 kg, sen turvallinen siirtäminen edellyttää kahta tai useampaa asiantuntevaa henkilöä.



Huomautus: Jos asennat molemmat valinnaiset lokerot, aseta 550 arkin lokero 650 arkin lokeron alle.

- 5 Liitä virtajohto ensin tulostimeen ja sitten pistorasiaan.

⚠ HUOMIO – TAPATURMAN MAHDOLLISUUS: Tulipalo- tai sähköiskuriskin välttämiseksi liitä virtajohto suoraan asianmukaiseen maadoitettuun sähköpistokkeeseen, joka on lähellä ja helposti saatavilla.

- 6 Kytke tulostimeen virta.

Lisää lokero tulostinohjaimen, jotta se on käytettävissä tulostustöissä. Lisätietoja on kohdassa ["Tulostinohjaimen käytettävissä olevien lisävarusteiden lisääminen" sivulla 154.](#)

Ohjelmisto

Tulostinohjelmiston asentaminen

- 1 Hanki ohjelmiston asennuspaketti.
 - Tulostimen mukana toimitetulla Ohjelmistot-levyllä.
 - Sivustostamme tai tulostimen ostopaikasta.
- 2 Käynnistä asennusohjelma ja seuraa tietokoneen näytön ohjeita.
- 3 Macintosh-käyttäjät: lisää tulostin.

Huomautus: Katso tulostimen IP-osoite Verkko/Portit-valikon TCP/IP-osiosta.

Tulostinohjaimen käytettävissä olevien lisävarusteiden lisääminen

Windows-käyttäjät:

- 1 Avaa Tulostimet-kansio.
- 2 Valitse päivitettävä tulostin ja tee jompikumpi seuraavista:
 - Windows 7 tai uudempi: valitse **Tulostimen ominaisuudet**.
 - Vanhemmat versiot: valitse **Ominaisuudet**.
- 3 Siirry Määritykset-välilehteen ja valitse **Päivitä nyt – Kysy tulostimelta**.
- 4 Ota muutokset käyttöön.

Macintosh-käyttäjät:

- 1 Etsi Omenavalikon Järjestelmäasetuksista tulostin ja valitse **Lisävarusteet ja tarvikkeet**.
- 2 Siirry lisävarusteiden luetteloon ja lisää asennetut lisävarusteet.
- 3 Ota muutokset käyttöön.

Laiteohjelma

Määrittystiedoston vieminen tai tuominen

Voit viedä tulostimen määrittämissä asetukset tekstitiedostoon, josta asetukset voidaan tuoda muihin tulostimiin.

- 1 Avaa selain ja kirjoita tulostimen IP-osoite selaimen osoitekenttään.

Huomautuksia:

- Tulostimen IP-osoite näkyy sen tulostimen päänäytössä. IP-osoite on neljä pisteillä erotettua numerosarjaa, kuten 123.123.123.123.
- Jos käytät välityspalvelinta, poista se tilapäisesti käytöstä, jotta verkkosivu latautuu oikein.

- 2 Määrittystiedoston vieminen tai tuominen yhdessä tai useassa sovelluksessa.

Yksi sovellus

- a** Valitse Embedded Web Server -palvelimessa **Sovellukset** > haluamasi sovellus > **Määritä**.
- b** Valitse **Vie** tai **Tuo**.

Monta sovellusta

- a** Valitse Embedded Web Server -palvelimessa **Vie määriytokset** tai **Tuo määriytokset**.
- b** Noudata näytön ohjeita.

Laiteohjelman päivittäminen

Joidenkin sovellusten moitteeton toiminta vaatii laiteohjelman vähimmäistason.

Lisätietoja laiteohjelman päivittämisestä antaa myyntiedustaja.

- 1** Valitse Embedded Web Server -palvelimessa **Asetukset** > **Laite** > **Päivitä laiteohjelma**.
- 2** Etsi tarvittava flash-tiedosto.
- 3** Ota muutokset käyttöön.

Tiedotteet

Tuotetiedot

Tuotteen nimi:

Väri lasertulostin

Laitteen tyyppi:

5029

Malli(t):

038, 230, 238, 430, 636, 696 ja niitä vastaavat mallit

Painosta koskeva tiedote

Syyskuu 2018

Seuraava kappale ei koske maita, joissa vastaavanlaiset sopimusehdot ovat ristiriidassa paikallisen lain kanssa: TÄMÄ JULKAISU ON TUOTETTU SELLAISENA KUIN SE ON, ILMAN TAKUITA, MUKAAN LUKIEN, MUTTA RAJOITTAMATTA, KAUPAN EHTOJEN TAI TIETTYYN KÄYTTÖÖN SOPIVUUDEN TAKUUEHDOT. Tämä kohta ei välttämättä koske sinua, sillä joissakin valtioissa ei sallita julkilausuman kieltämistä tai tiettyjen toimitusten välillisiä takuita.

Tämä julkaisu voi sisältää teknisiä epätarkkuuksia tai painovirheitä. Julkaisun tietoihin tehdään säännöllisin väliajoin muutoksia, jotka sisällytetään tuotteen myöhempiin versioihin. Tuotteisiin tai ohjelmiin voidaan tehdä parannuksia tai muutoksia milloin tahansa.

Käyttöoikeustiedote

Kaikki tähän tuotteeseen liittyvät käyttöoikeustiedotteet ovat tarkasteltavissa asennusohjelma-CD-levyn hakemistossa\NOTICES.

Emissiotaso

Seuraavat mittaukset on suoritettu ISO 7779 -standardin mukaisesti ja ilmoitettu ISO 9296 -standardin mukaisesti.

Huomautus: Jotkin tilat eivät ehkä koske tätä tuotetta.

Keskimääräinen äänenpaine yhden metrin etäisyydellä, dBA	
Tulostaminen	50
Valmis	16

Sähkö- ja elektroniikkaromudirektiivi (SER)



WEEE-logo viittaa erityisiin sähkölaitteiden kierrätysohjelmiin ja toimintatapoihin EU-maissa. Suosittelemme tuotteidemme kierrätystä. Voit lukea lisätietoja kierrätyksestä ottamalla yhteyttä paikalliseen myyntitoimistoon.

Laitteen hävittäminen

Älä hävitä tulostinta tai sen tarvikkeita talousjätteen mukana. Pyydä paikallisilta viranomaisilta lisätietoja hävitys- ja kierrätysvaihtoehdoista.

Staattista sähköä koskeva tiedote



Tämä symboli osoittaa osat, jotka ovat herkkiä staattiselle sähkölle. Älä kosketa näiden symbolien lähellä olevia alueita koskettamatta ensin toisaalla olevaa metallipintaa.

Estä sähköstaattisen purkauksen aiheuttama vahinko huoltotehtävien, esimerkiksi paperitukosten poistamisen tai tarvikkeiden vaihtamisen, aikana koskettamalla tulostimen metallikehystä ennen kuin avaat tai kosketat tulostimen sisäosia, vaikka symbolia ei olisikaan.

Lämpötilatiedot

Säilytyslämpötila ja suhteellinen kosteus	10–32,2 °C (50–90 °F) ja suhteellinen kosteus 15–80 % RH
Tulostimen/värikasetin/kuvayksikön pitkäaikainen säilytys ¹	15,3–32,2 °C (60–90 °F) ja suhteellinen kosteus 8–80 % RH Enimmäismärkälämpötila: 22,8 °C Ei-tiivistävä ympäristö
Tulostimen/värikasetin/kuvayksikön lyhytaikainen kuljetus	-40–43,3 °C (-40–110 °F)
¹ Tarvikkeiden varastointiaika on noin 2 vuotta. Tämä perustuu normaaliin toimistoympäristöön lämpötilassa 22 °C ja 45 %:n kosteuteen.	
² Märkälämpötila määritetään ilman lämpötilan ja suhteellisen kosteuden mukaan.	

Laserilmoitus

Tämä tulostin on sertifioitu Yhdysvalloissa DHHS 21 CFR, Chapter I, Subchapter J -standardin mukaiseksi luokan I (1) -lasertuotteeksi ja muualla IEC 60825-1:2014 -standardin mukaiseksi luokan I lasertuotteeksi.

Luokan I lasertuotteita ei pidetä haitallisina. Tulostimen sisällä on luokan IIIb (3b) AlGaInP -laser, jonka nimellisteho on 15 mW, joka toimii 650–670 nanometrin aallonpituuksilla ja joka on suljettu tulostuspäähän, jota käyttäjä ei voi huoltaa. Laserjärjestelmä ja tulostin ovat rakenteeltaan sellaisia, että käyttäjä ei joudu alttiiksi luokkaa 1 suuremmalle säteilylle normaalin käytön, ylläpidon tai huollon aikana.

LUOKAN 1 LASERLAITE

VAROITUS! Laitteen käyttäminen muulla kuin tässä käyttöohjeessa mainitulla tavalla saattaa altistaa käyttäjän turvallisuusluokan 1 ylittävälle näkymättömälle lasersäteilylle.

KLASS 1 LASER APPARAT

VARNING! Om apparaten används på annat sätt än i denna bruksanvisning specificerats, kan användaren utsättas för osynlig laserstrålning, som överskrider gränsen för laserklass 1.

Virrankulutus

Tuotteen virrankulutus

Laitteen virrankulutus näkyy seuraavassa taulukossa.

Huomautus: Jotkin tilat eivät ehkä koske tätä tuotetta.

Tila	Kuvaus	Virrankulutus (wattia)
Tulostaminen	Tulostin tuottaa paperikopioita sähköisen tulotiedon perusteella.	Yksipuolinen: 400 (5029-038); 400 (5029-230, 5029-238); 530 W (5029-430); 570 W (5029-636, 5029-696) Kaksipuolinen: 275 (5029-038); 280 (5029-230, 5029-238); 360 W (5029-430); 570 W (5029-636, 5029-696)
Kopioi	Laite tuottaa paperikopioita paperiasia-kirjoista.	-
Skannaa	Laite skannaa paperiasiakirjoja.	-
Valmis	Laite odottaa tulostustyötä.	32,5 (5029-038); 35,5 (5029-230, 5029-238); 37 W (5029-430); 37 W (5029-636, 5029-696)
Lepotila	Laite on ylätasen virransäästötilassa.	1,4 (5029-038); 1,4 (5029-230, 5029-238); 1,3 W (5029-430); 1,5 W (5029-636, 5029-696)
Säästö	Laite on alatasen virransäästötilassa.	0,2 (5029-038); 0,2 (5029-230, 5029-238); 0,2 W (5029-430); 0,2 W (5029-636, 5029-696)
Ei käytössä	Laite on kytketty pistorasiaan, mutta virta on katkaistu.	0,2 (5029-038); 0,2 (5029-230, 5029-238); 0,2 W (5029-430); 0,2 W (5029-636, 5029-696)

Taulukon virrankulutusluvut ovat pitkien ajanjaksojen keskimääräisiä arvoja. Hetkittäiset virrankulutushuiput voivat olla huomattavasti keskitasoa korkeampia.

Lepotila

Tähän tuotteeseen on suunniteltu *lepotila*-niminen virransäästötila. Lepotila säästää energiaa alentamalla virrankulutusta niinä aikoina, kun laitetta ei käytetä. Lepotila käynnistyy automaattisesti, kun tuotetta ei käytetä tiettyyn aikaan. Tätä toimintoa kutsutaan *lepotilan aikakatkaisuksi*.

Lepotilan oletusasetus tässä tuotteessa (minuuttia):	15
--	----

Lepotilan aikakatkaisuksi voi valita määritysvalikoista 1–120 minuuttia. Lepotilan aikakatkaisun asettaminen alhaiseksi alentaa energiankulutusta, mutta se voi pidentää laitteen reagointiaikaa. Lepotilan aikakatkaisun asettaminen suureksi pitää reagointiajan nopeana, mutta energiaa kuluu tällöin enemmän.

Horrostila

Tässä tuotteessa on erittäin vähän virtaa kuluttava käyttötila, jota kutsutaan *horrostilaksi*. Kun laite on horrostilassa, muista järjestelmistä ja laitteista katkaistaan virta turvallisesti.

Horrostilaan voidaan siirtyä jollakin seuraavista tavoista:

- horrostilan aikakatkaisun avulla
- ajastettujen virransäästötilojen avulla

Tämän tuotteen oletusasetus kaikissa maissa ja kaikilla alueilla on Säästötilan aikakatkaisu.	3 pv
---	------

Aikaa, jonka tulostin odottaa työn tulostamisen jälkeen ennen horrostilaan siirtymistä, voidaan muuttaa yhden tunnin ja yhden kuukauden välillä.

Virrankatkaisutila

Jos laitteessa on valmiustila, jossa virtaa kuluu jonkin verran, voit katkaista virrankulutuksen kokonaan irrottamalla laitteen virtajohdon pistorasiasta.

Virran kokonaiskulutus

Joskus voi olla tarpeellista arvioida laitteen kokonaisvirrankulutus. Koska virrankulutusluvut ilmaistaan virtayksikkö watteina, kokonaisvirrankulutus lasketaan kertomalla virrankulutus sillä aikamäärällä, jonka verran laitetta on käytetty kussakin tilassa. Laitteen kokonaisvirrankulutus on tilojen virrankulutuskulukujen summa.

Langattomia tuotteita koskevat säännökset

Tässä osassa on vain langattomia malleja koskevia säädöstietoja.

Jos et ole varma, onko mallisi langaton, siirry sivustoomme.

Ilmoitus modulaarisista komponenteista

Tässä tuotteessa voi olla seuraavat modulaariset komponentit:

Säädösten mukainen Lexmark-tyyppi/-malli LEX-M07-001; FCC ID: IYLLEXM07001; IC: 2376A-LEXM07001

Altistus radiotaajuussäteilylle

Tämän laitteen säteilyteho on huomattavasti FCC:n ja muiden sääntelyvirastojen radiotaajuussäteilyn altistusrajojen alapuolella. Antennin on oltava vähintään 20 cm:n (8 tuuman) päässä ihmisistä, jotta laite täyttää FCC:n ja muiden sääntelyvirastojen radiotaajuussäteilyn altistusrajat.

Euroopan yhteisön (EY) direktiivien mukainen ilmoitus

Tämä tuote vastaa Euroopan yhteisön neuvoston direktiivin 2014/53/EU suojausmääräyksiä koskien sähkömagneettisia rajoituksia ja tietyn jännitteisten elektronisten laitteiden turvallisuusmääräyksiä.

Direktiivien mukainen vaatimustenmukaisuusvakuutus on saatavana pyydettäessä osoitteesta Lexmark International Technology Hungária Kft., 8 Lechner Ödön fasor, Millennium Tower III, 1095 Budapest HUNGARY.

Yhteensopivuus osoitetaan CE-merkinnällä:



Rajoitukset

Tämä elektroniikkalaite on tarkoitettu ainoastaan sisäkäyttöön. Ulkokäyttö on kielletty. Tämä rajoitus koskee kaikkia seuraavassa taulukossa mainittuja maita:

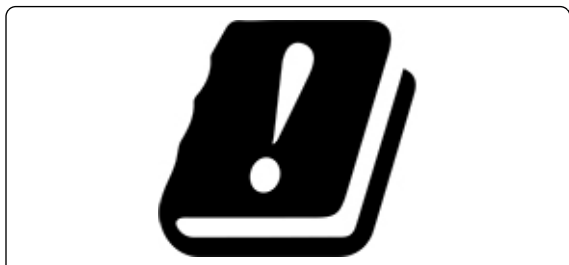

AT	BE	BG	CH	CY	CZ	DE	DK	EE
EL	ES	FI	FR	HR	HU	IE	IS	IT
LI	LT	LU	LV	MT	NL	NO	PL	PT
RO	SE	SI	SK	TR	Iso-Britannia			

EU:n lausunto radiolähettimen käyttötaajuuskaistoista ja radiotaajuussäteilyn enimmäistehosta

Tämä radiotuote käyttää joko 2,4 GHz:n (2,412–2,472 GHz EU:ssa) tai 5 GHz:n (5,15–5,35, 5,47–5,725 EU:ssa) kaistaa. Lähettimen EIRP-enimmäislähtöteho, mukaan lukien antennivahvistus, on molemmilla kaistoilla ≤ 20 dBm.

Usean mallin tiedot

Seuraavat tiedot koskevat kaikkia 5029-038-, 5029-230-, 5029-238- ja 5029-430-mallin tulostimia.

Euroopan yhteisön (EY) direktiivien mukainen ilmoitus

Tämä tuote vastaa Euroopan parlamentin ja neuvoston direktiivien 2004/108/EU, 2014/30/EU, 2009/125/EY ja 2011/65/EY suojausmääräyksiä koskien sähkömagneettisia rajoituksia, tietyn jännitteisten elektronisten laitteiden turvallisuusmääräyksiä, sähkökäyttöisten tuotteiden ekologista suunnittelua sekä tiettyjen vaarallisten aineiden käyttöä sähkö- ja elektroniikkalaitteissa.

Direktiivien mukainen vaatimustenmukaisuusvakuutus on saatavana pyydetessä osoitteesta Lexmark International Technology Hungária Kft., 8 Lechner Ödön fasor, Millennium Tower III, 1095 Budapest HUNGARY.

Tämä tuote täyttää EN 55022:n ja EN 55032:n luokkien B rajoitukset ja EN 60950-1:n tai EN 62368-1:n turvallisuusvaatimukset.

Mallikohtaiset tiedot

Seuraavat tiedot koskevat vain 5029-636- ja 5029-696-mallin tulostimia.

Euroopan yhteisön (EY) direktiivien mukainen ilmoitus

Tämä tuote vastaa Euroopan parlamentin ja neuvoston direktiivien 2014/30/EU, 2014/35/EU ja 2011/65/EU suojausmääräyksiä koskien sähkömagneettisia rajoituksia, tietyn jännitteisten elektronisten laitteiden turvallisuusmääräyksiä sekä tiettyjen vaarallisten aineiden käyttöä sähkö- ja elektroniikkalaitteissa.

Direktiivien mukainen vaatimustenmukaisuusvakuutus on saatavana pyydetessä osoitteesta Lexmark International Technology Hungária Kft., 8 Lechner Ödön fasor, Millennium Tower III, 1095 Budapest HUNGARY.

Tämä tuote täyttää EN 55022:n ja EN 55032:n luokkien A rajoitukset ja EN 60950-1:n tai EN 62368-1:n turvallisuusvaatimukset.

Radiohäiriölausunto

Varoitus

Tämä tuote täyttää EN 55022:n ja EN 55032:n luokkien A rajoitukset ja EN 55024:n häiriönsietovaatimukset. Tämä tuote ei ole tarkoitettu kotitalouskäyttöön.

Tämä tulostin on Luokan A laite. Laite voi aiheuttaa kotiympäristössä radiohäiriöitä, jolloin käyttäjän on ehkä tehtävä tarvittavat toimenpiteet.

Hakemisto

A

AirPrint
käyttäminen 34
aloitusnäyttö
kuvakkeiden näyttäminen 16
käyttäminen 15
mukauttaminen 16
aloitusnäytön kuvakkeet
näyttäminen 16
aloitusnäytön käyttäminen 15
Alustamaton flash-muisti 115
Asiakastuen käyttäminen 17
asiakastuki
yhteystiedot 147
Asiakastuki
käyttäminen 17
asiakirjat, tulostaminen
mobiililaitteesta 34
tietokoneessa 34

D

diaesityksen käynnistäminen 16

E

ei voi lukea flash-asemaa
vianmääritys, tulostus 113
Embedded Web Server ei
avaudu 112
emolevy
avaaminen 148
Ethernet-liitäntä 11

F

FCC-rajoitukset 160
flash-asema
tulostaminen 35
Flash-muistin vapaa tila ei riitä
resursseja varten 115
Flash-muisti on viallinen 115
fonttimalliluettelo
tulostaminen 38

G

Google Cloud Print
käyttäminen 34

H

haihtuvuusjulistus 84
henkilökohtainen PIN-koodi
-menetelmä 86
henkilökohtaiset PIN-koodit
ottaminen käyttöön 22
henkilökohtaisten PIN-koodien
ottaminen käyttöön 22
Horrostila
asetusten määrittäminen 102
HTTP-/FTP-asetusten valikko 71
hukkaväriainepullo
vaihtaminen 91

I

ilmankosteus tulostimen
ympäriällä 157
ilmoitukset 156, 157, 158, 159,
160, 161

K

kaapelien liittäminen 11
kansioden luominen
kirjanmerkeille 18
kartonki
lataaminen 25
kiinnittimen huoltopaketti
tilaaminen 88
kirjanmerkit
kansioden luominen 18
luominen 18
kirjanmerkkien luominen 18
kirjekuoret
lataaminen 25, 26
kirjelomake
lataaminen 25, 26
kirkkauden säätäminen
näyttö 102
kuvakkeiden näyttäminen
aloitusnäytössä 16
kuvansiirtopaketti
tilaaminen 88
vaihtaminen 94
käsinsyöttöaukko
lataaminen 26

L

laitekiintiöiden määrittäminen 17
laitekiintiöt
asennus 17
laiteohjelma
päivitä 155
laiteohjelman päivittäminen
flash-tiedosto 155
laitteen tukemat paperilajit 31
lajittelutulostus ei toimi 117
Langaton-valikko 63
langaton verkko
tulostimen liittäminen 86
Wi-Fi Protected Setup 86
langaton verkkoyhteys 86
lepotila
asetusten määrittäminen 102
lisävarusteet
lokerot 153
lisävarusteet, lisääminen
tulostinohjain 154
lisävarusteiden asentaminen
tulostimen kiintolevy 150
lisävarusteiden lisääminen
tulostinohjain 154
lisääminen,
monikäyttösyöttöaukkoon 25
lokeroiden asentaminen 153
lokeroiden erottaminen 27
lokeroiden täyttäminen 23
lokeroiden yhdistäminen 27
lokerot
asentaminen 153
lataaminen 23
luettujen salasanojen ottaminen
käyttöön 22
luetut salasanat
ottaminen käyttöön 22
luottamukselliset tulostustyöt 37
tulostaminen Macintoshissa 37
tulostaminen Windowsissa 37
luottamuksellisten ja muiden
pidossa olevien töiden
tulostaminen
Macintosh-tietokoneesta 37
Windowsissa 37
lämpötila tulostimen
ympäriällä 9, 157

M

manuaalinen värinkorjaus
käyttäminen 145
melutasot 156
merkkivalo
tilan merkitys 14
mobiililaite
tulostaminen 34
monisyöttölaite
lataaminen 25
Mopria-tulostuspalvelu
käyttäminen 34
mustan ja värikuvansiirtopaketin
tilaaminen 88
mustan kuvansiirtopaketin
tilaaminen 88
Muu kuin tulostinvalmistajan
tarvike 115
määrittystiedoston tuominen
Embedded Web Serverin
avulla 154
määrittystiedoston vieminen
Embedded Web Serverin
avulla 154

N

näytönäppäimistö
käyttäminen 22
näytön kirkkaus
säätäminen 102
näytön mukauttaminen 16
Näytön mukauttaminen
käyttäminen 16
näytön mukauttamisen
käyttäminen 16
näytönsäästäjän hallinta 16

O

ohjainlevyn avaaminen 148
ohjauspaneelin käyttäminen
kosketusnäyttö 14
paneeli, jossa on 2,4 tuuman
nestekidenäyttö 13
paneeli, jossa on kaksirivinen
nestekidenäyttö 12
oletusasetukset
palauttaminen 84
oletusasetusten palautus 84
osien ja tarvikkeiden tilan
tarkistaminen 88

osien tila
tarkistaminen 88

P

painonäppäinmenetelmä 86
paperikoon määrittäminen 23
paperilajin määrittäminen 23
paperin lisääminen
käsinsyöttöaukkoon 26
paperitukoksen poistaminen
arkinkääntäjässä 106
kiinnitysyksikön alapuolelta 106
kiinnitysyksikössä 106
lokerossa 106
monikäyttösyöttöaukossa 109
paperitukokset
välttäminen 104
paperitukokset, poistaminen
käsinsyöttöaukossa 110
paperitukos, poistaminen
vakioalustassa 109
paperitukos lokerossa 106
paperitukos luukussa A 106
paperitukos
monisyöttölaitteessa 109
Paperitukosten välttäminen 104
paperitukos vakioalustassa 109
pidossa olevat työt 37
tulostaminen Macintoshissa 37
tulostaminen Windowsissa 37
puhdistaminen
tulostimen sisäpuoli 87
tulostimen ulkopuoli 87
puhenoisuuden säätäminen
Ääniohjaus 22
pysyvä muisti 84
pysyvän muistin
tyhjentäminen 83
päänäytön kuvakkeet 15

Q

QR-koodin luontitoiminnon
käyttäminen 17
QR-koodit
lisääminen 17

R

ryhmien lisääminen 19
ryhmien muokkaaminen 19
ryhmien poistaminen 20

ryhmät

lisääminen 19
muokkaaminen 19
poistaminen 20

S

salaus
tulostimen kiintolevy 84
siirrettävä muisti 84
siirrettävän muistin
tyhjentäminen 83
siirtyminen näytössä
eleiden käyttäminen 21
siirtyminen näytössä eleillä 21
sisäiset lisälaitteet
laiteohjelmistokortti 148
muistikortti 148
tulostimen kiintolevy 148
sisäiset lisävarusteet, lisääminen
tulostinohjain 154
sisäisten lisävarusteiden
lisääminen
tulostinohjain 154
sisäistä lisälaitetta ei havaittu 114
suojausaukko
etsiminen 83
Suurenustila
ottaminen käyttöön 22
suurenustilan ottaminen
käyttöön 22
säteilyrajoitukset 156, 160
Säästötila
asetusten määrittäminen 102
Säästötila-asetusten
määrittäminen 17

T

tarkista tulostustyöt 37
tulostaminen Macintoshissa 37
tulostaminen Windowsissa 37
tarvikeilmoitukset
asetusten määrittäminen 88
tarvikeilmoitusten
määrittäminen 88
tarvikkeet
säätäminen 102
tarvikkeiden tila
tarkistaminen 88
tarvikkeiden tilaaminen
hukkaväriainepullo 88
kuvansiirtopaketti 88

värikasetti 88
tarvikkeiden vaihtaminen
hukkaväriainepullo 91
musta ja
värikuvansiirtopaketti 94
musta kuvansiirtopaketti 94
värikasetti 89
taustakuvan vaihtaminen 16
TCP/IP-valikko 67
tilaaminen
kiinnittimen huoltopaketti 88
tilaaminen,
hukkaväriainepullon 88
toista tulostustoitä 37
tulostaminen Macintoshissa 37
tulostaminen Windowsissa 37
toistuvat virhekuviot 137
tuetut flash-asetat 36
tuetut paperien painot 32
tuetut paperikoot 29
tuetut tiedostotyypit 36
tukoksen poistaminen
arkinkääntäjässä 106
kiinnityksikön alapuolelta 106
kiinnityksikössä 106
lokerossa 106
monikäyttösyöttöaukossa 109
tukokset
sijainnit 105
tukosalueiden etsiminen 105
välttäminen 104
tukokset, poistaminen
käsinsyöttöaukossa 110
tukosten poistaminen
vakioalustassa 109
tulostaminen
AirPrint 80
flash-asetasta 35
fonttimalliluettelo 38
tietokoneessa 34
Valikkoasetussivu 82
tulostaminen flash-asetasta 35
tulostaminen tietokoneesta 34
tulostimen asetukset
oletusasetusten
palauttaminen 84
tulostimen ilmoitukset
Alustamaton flash-muisti 115
Flash-muistin vapaa tila ei riitä
resursseja varten 115
Flash-muisti on viallinen 115

Muu kuin tulostinvalmistajan
tarvike 115
Vaihda kasetti, tulostimen alue
ei täsmää 115
tulostimen kiintolevy
asentaminen 150
saltaus 84
tulostimen kiintolevyn muisti 84
tyhjentäminen 83
tulostimen kiintolevyn
tyhjentäminen 83
tulostimen kuljettaminen 101
tulostimen lisävarusteiden
vianmääritys
sisäistä lisälaitetta ei löydy 114
tulostimen paikan valitseminen 9
tulostimen portit 11
tulostimen puhdistaminen 87
tulostimen siirtäminen 101
tulostimen sijainti
valitseminen 9
tulostimen tila 14
tulostimen valikot 39
tulostimen yhteyden
tarkistaminen 114
tulostimen yhteydet
tarkistaminen 114
tulostimen ympärillä oleva tila 9
tulostin
kuljettaminen 101
tulostin ei vastaa 143
tulostinkokoonpanot 10
tulostinmuistin suojaaminen 84
tulostinmuistin
tyhjentäminen 83, 84
tulostinohjain
lisävarusteet, lisääminen 154
tulostinohjelmisto,
asentaminen 154
tulostinohjelmiston
asentaminen 154
tulostuksen vianmääritys
ei voi lukea flash-asetamaa 113
hidas tulostus 140
juuttuneet sivut eivät tulostu
uudelleen 119
kirjekuori sulkeutuu tulostuksen
aikana 116
lokeroiden yhdistäminen ei
toimi 117

luottamukselliset ja pidossa
olevat asiakirjat eivät
tulostu 138
paperi juuttuu usein 118
tulostustyöt eivät tulostu 142
työ tulostuu väärälle
paperille 144
työ tulostuu väärästä
lokerosta 144
väärät marginaalit 123
Tulostusjäljen testisivujen
tulostus 82
tulostuslaadun vianmääritys
epätasainen tummuus 132
harmaa tai värillinen tausta 122
kokonaan värilliset tai mustat
kuvat 129
paperin käpristymisen 128
puuttuvat värit 126
pystysuuntaiset tummat
viivat 134
pystysuuntaiset valkoiset
viivat 136
tekstiä tai kuvia leikkautuu 130
toistuvat virhekuviot 137
tulosteissa on haamukuvia 121
tuloste näyttää sävytetyltä 147
tumma tuloste 120
tyhjä sivu 119
täplikäs tuloste ja pisteitä 126
vaakasuntaiset tummat
viivat 133
vaakasuntaiset valkoiset
viivat 135
vaalea tuloste 124
valkoiset sivut 119
vino tuloste 129
väriaine hankautuu helposti
pois 131
vääntynyt tuloste 129
tulostustarvikkeiden käyttöiän
pidettäminen 102
tulostustöiden tallentaminen 37
tulostustoitä ei tulosteta 142
turvallisuusohjeet 7, 8
turvalukon etsiminen 83

U

Universal-paperi
asetusten määrittäminen 23
Universal-paperin
määrittäminen 23

USB-portin käyttöönotto 113
 USB-portti 11
 ottaminen käyttöön 113

V

Vaihda kasetti, tulostimen alue ei täsmää 115
 valikko
 802.1x 70
 Asettelu 50
 Asetus 51
 Ethernet 65
 Etäkäyttöpaneeli 41
 Flash-asematulostus 61
 Google Cloud Print 72
 Helppokäyttö 45
 HTML 58
 HTTP-/FTP-asetukset 71
 Ilmoitukset 41
 IPSec 69
 Kirjautumisrajoitukset 78
 Kuva 58
 Laatu 52
 Laite 81
 Lokeromääritys 59
 LPD-kokoonpano 70
 Luottamukselliset
 tulostusasetukset 78
 Materiaalilajit 60
 Mobiilipalvelujen hallinta 80
 Muut 80
 Määritykset 40
 Määritys-valikko 47
 Näkyvät aloitusnäytön
 kuvakkeet 49
 Ohje 81
 Oikeuksien hallinta 74
 Paikalliset tilit 75
 Palauta oletusasetukset 46
 PCL 56
 PDF 55
 Poistaminen 49
 PostScript 56
 Pyyhi väliaikaiset
 datatiedostot 79
 Ratkaisut, LDAP-asetukset 80
 SNMP 68
 Suojaustarkistusloki 75
 TCP/IP 67
 ThinPrint 71
 Tietoja tästä tulostimesta 50
 Tulosta 81

Työkirjanpito 54
 USB 72
 Valikkoasetussivu 81
 Verkko 81
 Verkon esittely 62
 Vianmääritys 82
 Wi-Fi Direct 73
 Virranhallinta 45
 XPS 55
 Yleisasetukset 60
 Valikkoasetussivu
 tulostaminen 82
 valikot
 Ajasta USB-laitteet 75
 Langaton 63
 Levyn salaus 79
 varaa tulostustyötä
 tulostaminen Macintoshissa 37
 tulostaminen Windowsissa 37
 vianmääritys
 Embedded Web Server ei
 avaudu 112
 tulostin ei vastaa 143
 Väritulostuksen usein kysytyt
 kysymyksiä 145
 vianmääritys, tulostimen
 lisävarusteet
 sisäistä lisälaitetta ei löydy 114
 vianmääritys, tulostus
 hidas tulostus 140
 juuttuneet sivut eivät tulostu
 uudelleen 119
 kirjekuori sulkeutuu tulostuksen
 aikana 116
 lajittelutulostus ei toimi 117
 lokeroiden yhdistäminen ei
 toimi 117
 luottamukselliset ja pidossa
 olevat asiakirjat eivät
 tulostu 138
 paperi juuttuu usein 118
 tulostustyöt eivät tulostu 142
 työ tulostuu väärälle
 paperille 144
 työ tulostuu väärästä
 lokerosta 144
 väärät marginaalit 123
 vianmääritys, tulostuslaatu
 epätasainen tummuus 132
 harmaa tai värillinen tausta 122
 kokonaan värilliset tai mustat
 kuvat 129

paperin käpristyminen 128
 puuttuvat värit 126
 pystysuuntaiset tummat
 viivat 134
 pystysuuntaiset valkoiset
 viivat 136
 tekstiä tai kuvia leikkautuu 130
 toistuvat virhekuviot 137
 tulosteissa on haamukuvia 121
 tuloste näyttää sävytetyltä 147
 tumma tuloste 120
 tyhjä sivu 119
 täplikkäs tuloste ja pisteitä 126
 vaakasuuntaiset tummat
 viivat 133
 vaakasuuntaiset valkoiset
 viivat 135
 vaalea tuloste 124
 valkoiset sivut 119
 vino tuloste 129
 väriaine hankautuu helposti
 pois 131
 vääntynyt tuloste 129
 virtajohdon liitäntä 11
 virtapainikkeen valo
 tilan merkitys 14
 virtatilojen ajoitus 17
 virtuaalinen näppäimistö
 käyttäminen 22
 väriaineen tummuuden
 säättäminen 144
 väriaineen tummuus
 säättäminen 144
 väriasetti
 tilaaminen 88
 vaihtaminen 89
 Värinkorjauksen sisältö 145
 Värinkorjaus
 manuaalinen 145
 Väritulostuksen usein kysytyt
 kysymyksiä 145

W

Wi-Fi Protected Setup
 langaton verkko 86
 Wi-Fi-verkko
 poistaminen käytöstä 87
 Wi-Fi-verkon poistaminen
 käytöstä 87

Y

- yhdistäminen, tulostimen
 - langattomaan verkkoon 86
- yhdistäminen langattomaan verkkoon
 - painonäppäinmenetelmän käyttäminen 86
 - PIN-koodi-menetelmän käyttäminen 86
- yhteyden ottaminen asiakastukeen 147
- yhteystiedot
 - lisääminen 19
 - muokkaaminen 19
 - poistaminen 20
- yhteystietojen lisääminen 19
- yhteystietojen muokkaaminen 19
- yhteystietojen poistaminen 20
- Ympäristöasetukset
 - asetusten määrittäminen 17
- ympäristöasetus
 - Horrostila 102
 - lepotila 102
 - Säästötila 102
- Ympäristöasetusten määrittäminen 17

Ä

- Ääniohjauksen aktivoiminen 21
- Ääniohjauksen puhenopeus
 - säätäminen 22
- Ääniohjaus
 - aktivointi 21
 - puhenopeus 22