

Yksiväri lasertulostin

Käyttöopas

Syyskuu 2018

Laitetyypit:

4064

Mallit:

210, 230, 235, 295, 410, 430, 435, 438, 495, 630, 635, 695, 830 ja niitä vastaavat mallit

Sisällys

Turvallisuusohjeet.....	5
Merkintätavat.....	5
Tuotelausunnot.....	5
Tietoja tulostimesta.....	8
Tulostimen paikan valitseminen.....	8
Tulostinkokoonpanot.....	9
Kaapelien liittäminen.....	11
Ohjauspaneelin käyttäminen.....	12
Paneeli, jossa on 2,4 tuuman nestekidenäyttö.....	12
Paneeli, jossa on kosketusnäyttö.....	13
Virtapainikkeen valon ja merkkivalon tilan merkitys.....	13
Aloituspäätön sovellusten asentaminen ja käyttäminen.....	14
Aloituspäätön käyttäminen.....	14
Aloituspäätön mukauttaminen.....	15
Näytön mukauttaminen.....	15
Ympäristöasetusten määrittäminen.....	16
Laitekiintiöiden määrittäminen.....	16
QR-koodin luontitoiminnon käyttäminen.....	16
Asiakastuen käyttäminen.....	16
Kirjanmerkkien hallinta.....	17
Yhteystietojen hallinta.....	18
Paperin ja erikoismateriaalin lisääminen.....	20
Paperilajin ja -koon määrittäminen.....	20
Universal-paperiasetusten määrittäminen.....	20
Tulostusmateriaalin lisääminen 250 tai 550 arkin lokeroon.....	20
Valinnaisen 2100 arkin lokeron täyttäminen.....	23
Monisyöttölaitteen täyttö.....	28
Lokeroiden yhdistäminen.....	29
Paperituki.....	30
Tuetut paperikoot.....	30

Tuetut paperilajit.....	33
Tuetut paperien painot.....	34
Tulostaminen.....	37
Tulostaminen tietokoneella.....	37
Tulostaminen mobiililaitteesta.....	37
Tulostaminen Flash-asemasta.....	38
Tuetut flash-asemat ja tiedostotyypit.....	39
Luottamuksellisten töiden määrittäminen.....	40
Luottamuksellisten ja muiden pidossa olevien töiden tulostaminen.....	40
Fonttimalliluettelon tulostaminen.....	41
Hakemistoluettelon tulostaminen.....	41
Tulostimen valikot.....	42
Valikkokartta.....	42
Laite.....	43
Tulosta.....	53
Paperi.....	60
USB-asema.....	62
Verkko/Portit.....	63
Suojaus.....	75
Raportit.....	82
Ohje.....	82
Vianmääritys.....	83
Valikkoasetussivun tulostus.....	83
Tulostimen suojaaminen.....	84
Turvalukon etsiminen.....	84
Tulostinmuistin tyhjentäminen.....	84
Tulostimen kiintolevyn tyhjentäminen.....	84
Tulostimen kiintolevyn salaaminen.....	85
Oletusasetusten palautus.....	85
Haihtuvuusjulistus.....	85
Tulostimen ylläpito.....	87
Kaiuttimen äänenvoimakkuuden säätäminen.....	87
Verkkoyhteydet.....	87

Tulostimen puhdistaminen.....	89
Tulostimen osien ja tarvikkeiden tilaaminen.....	90
Tulostimen osien ja tarvikkeiden vaihtaminen.....	91
Tulostimen siirtäminen.....	109
Energian ja paperin säästäminen.....	110
Tukosten poistaminen.....	112
Tukosten välttäminen.....	112
Tukoksen sijainnin tunnistaminen.....	114
Paperitukos lokeroissa.....	116
Paperitukos luukussa A.....	116
Paperitukos luukussa C.....	119
Paperitukos vakiolokerossa.....	120
Paperitukos monisyöttölaitteessa.....	121
Paperitukos vastaanottoalustassa.....	122
Paperitukos suurikapasiteettisessa vastaanottoalustassa.....	122
Paperitukos 4-alustaisessa postilaatikossa.....	123
Paperitukos nidonnan viimeistelijässä.....	124
Paperitukos nidonnan tai rei'ityksen viimeistelijässä.....	125
Nidontatukos nidonnan viimeistelijässä.....	126
Nidontatukos nidonnan tai rei'ityksen viimeistelijässä.....	129
Vianmääritys.....	132
Verkkoyhteysongelmat.....	132
Lisävarusteongelmat.....	134
Tarvikeongelmat.....	135
Paperinsyöttöongelmat.....	136
Tulostusongelmat.....	139
Yhteyden ottaminen asiakastukeen.....	169
Päivittäminen ja siirtyminen.....	170
Laitteisto.....	170
Ohjelmisto.....	190
Laitteohjelma.....	191
Tiedotteet.....	193
Hakemisto.....	199

Turvallisuusohjeet







Merkintätavat

Huomautus: *Huomautuksella* osoitetaan sellaista tietoa, josta voi olla apua.







Varoitus: *Varoituksella* osoitetaan jotain sellaista, joka voi vahingoittaa laitetta tai ohjelmistoa.

VAARA: *Muistutus* osoittaa mahdollisen vaaratilanteen, joka saattaa johtaa loukkaantumiseen.

Eri tyyppisiä huomautuksia ovat esimerkiksi seuraavat:

-  **HUOMIO – TAPATURMAN MAHDOLLISUUS:** osoittaa loukkaantumisvaaraa.
-  **HUOMIO – SÄHKÖISKUN VAARA:** osoittaa sähköiskun vaaraa.
-  **HUOMIO – KUUMA PINTA:** osoittaa palovamman vaaraa kosketuksessa.
-  **HUOMIO – KAATUMISVAARA:** osoittaa puristumisvaaraa.
-  **HUOMIO – VARO SORMIASI:** osoittaa liikkuvien osien väliin tarttumisen vaaraa.
-  **HUOMIO—PYÖRIVÄT TUULETTIMEN LAVAT:** osoittaa liikkuvien tuulettimen siipien aiheuttamaa vahingon vaaraa.

Tuotelausunnot

-  **HUOMIO – TAPATURMAN MAHDOLLISUUS:** Tulipalo- tai sähköiskuriskin välttämiseksi kytke virtajohto suoraan asianmukaiseen maadoitettuun sähköpistokkeeseen, joka on lähellä ja helposti saatavilla.
-  **HUOMIO – TAPATURMAN MAHDOLLISUUS:** Vältä tulipalon tai sähköiskun vaara: käytä vain tämän tuotteen mukana toimitettua tai valmistajan hyväksymää virtajohtoa.
-  **HUOMIO – TAPATURMAN MAHDOLLISUUS:** Älä kytke laitteen virtajohtoa jatkojohtoihin, virranjakajiin, muihin jakolaitteisiin tai UPS-varavirtalaitteisiin. Lasertulostimen virrankulutus voi ylittää näiden lisävarusteiden kapasiteetin, mikä voi aiheuttaa tulipalovaaran, omaisuusvahinkoja tai heikon tulostustehon.
-  **HUOMIO – TAPATURMAN MAHDOLLISUUS – YLIJÄNNITESUOJIEN KÄYTTÖ:** Huoltoedustajalta on saatavilla ylijännitesuojia, jotka on testattu käytettäväksi tämän tulostimen kanssa. Sellaisten ylijännitesuojien käyttö, joiden tekniset ominaisuudet eivät vastaa tämän tulostimen teknisiä ominaisuuksia ja vaatimuksia, saattavat aiheuttaa tulipalon vaaran, omaisuusvahinkoja tai vammoja tai heikentää tulostimen suorituskykyä.
-  **HUOMIO – SÄHKÖISKUN VAARA:** Sähköiskuvaaran välttämiseksi älä sijoita tätä tuotetta veden äärelle tai märkään paikkaan, äläkä myöskään käytä sitä sellaisissa paikoissa.
-  **HUOMIO – SÄHKÖISKUN VAARA:** Sähköiskuvaaran välttämiseksi älä asenna laitetta tai tee sähkö- tai kaapeliliitännät (esimerkiksi virtajohto, faksi tai puhelin) ukkosmyrskyn aikana.

 **HUOMIO – TAPATURMAN MAHDOLLISUUS:** Älä leikkaa, kierrä, solmi tai rusenna virtajohtoa äläkä aseta sen päälle painavia esineitä. Älä altista virtajohtoa hiertymiselle tai paineelle. Älä jätä virtajohtoa puristukseen esimerkiksi huonekalujen ja seinän väliin. Jos jokin näistä tapahtuu, siitä voi seurata tulipalon tai sähköiskun vaara. Tutki virtajohto säännöllisesti tällaisten ongelmien varalta. Irrota virtajohto pistorasiasta ennen tutkimusta.

 **HUOMIO – SÄHKÖISKUN VAARA:** Sähköiskuvaaran välttämiseksi varmista, että kaikki ulkoisten liitäntöjen liittimet (kuten Ethernet- ja puhelinliittimet) on kytketty niille varattuihin liitäntäportteihin.

 **HUOMIO – SÄHKÖISKUN VAARA:** Jos käsittelet ohjainlevyä tai asennat lisävarusteita tai muistilaitteita tulostimen käyttöönoton jälkeen, sähköiskuvaaran välttämiseksi katkaise tulostimesta virta ja irrota virtajohto pistorasiasta ennen toimenpiteiden tekemistä. Jos tulostimeen on kytketty muita laitteita, katkaise niidenkin virta ja irrota kaikki tulostimeen kytketyt kaapelit.

 **HUOMIO – SÄHKÖISKUN VAARA:** Voit välttää sähköiskun vaaran tulostimen ulkopintaa puhdistettaessa irrottamalla virtajohdon pistorasiasta ja irrottamalla kaikki tulostimeen johtavat kaapelit.

 **HUOMIO – TAPATURMAN MAHDOLLISUUS:** Jos tulostin painaa yli 18 kg, sen turvallinen siirtäminen edellyttää kahta tai useampaa asiantuntevaa henkilöä.

 **HUOMIO – TAPATURMAN MAHDOLLISUUS:** Ennen kuin siirrät tulostinta, tutustu seuraaviin ohjeisiin, jotta kukaan ei loukkaantuisi eikä tulostin vahingoittuisi:

- Varmista, että tulostimen kaikki luukut ja lokerot ovat kiinni.
- Sammuta tulostin ja irrota virtajohto pistorasiasta.
- Irrota kaikki kaapelit tulostimesta.
- Jos tulostimeen on liitetty erillisiä lattialle sijoitettavia valinnaisia lokeroita tai tulostuslisävarusteita, irrota ne, ennen kuin siirrät tulostinta.
- Jos tulostimessa on tulostintuki, rullaa se varovasti uuteen paikkaan. Ylitä kynnykset ja lattian epätasaisuudet varovasti.
- Jos tulostimessa ei ole tulostintukea mutta siinä on lisälokeroja tai tulostuslisävarusteita, irrota tulostuslisävarusteet nosta tulostin pois lokeroilta. Älä yritä nostaa tulostinta ja lisävarusteita samanaikaisesti.
- Nosta tulostinta aina sen sivuilla olevista kädensijoista.
- Tulostimen siirtämiseen käytettävien kärryjen on oltava senkokoiset, että ne tukevat tulostimen koko jalustaa.
- Laitteiden siirtämiseen käytettävien kärryjen on oltava niin suuret, että laitteet mahtuvat niihin kokonaan.
- Pidä tulostin pystyasennossa.
- Vältä erittäin äkkinäisiä liikkeitä.
- Varmista, että sormesi eivät ole tulostimen alla, kun lasket tulostimen alas.
- Varmista, että tulostimen ympärillä on riittävästi tilaa.

 **HUOMIO – KAATUMISVAARA:** Yhden tai useamman vaihtoehdon asentaminen tulostimeen tai monitoimilaitteeseen saattaa vaatia tulostintuen, huonekalun tai muun ominaisuuden epävakauden ja loukkaantumisvaaran estämiseksi. Lisätietoja tuetuista kokoonpanoista saat tulostimen ostopaikasta.

 **HUOMIO – KAATUMISVAARA:** Voit vähentää laitteen epävakauden riskiä lisäämällä jokaisen alustan erikseen. Pidä kaikki muut alustat suljettuina, kunnes niitä tarvitaan.

 **HUOMIO – KUUMA PINTA:** Tulostimen sisäosat voivat olla kuumat. Välttyäksesi palovammoilta kosketa osia vasta, kun ne ovat jäähtyneet.



HUOMIO – VARO SORMIASI: Vältä sormiin kohdistuva puristusvaara noudattamalla erityistä varovaisuutta tällä tarralla merkityillä alueilla. Sormiin voi kohdistua vaara liikkuvien osien, esimerkiksi rattaiden, luukkujen, lokeroiden ja kansien, lähellä.



HUOMIO—PYÖRIVÄT TUULETTIMEN LAVAT: Voit välttää liikkuvien tuulettimen siipien aiheuttamat vahingot katkaisemalla tulostimen virran ja irrottamalla virtajohdon pistorasiasta ennen kuin avaat tällä merkillä merkittyjä alueita.



HUOMIO – TAPATURMAN MAHDOLLISUUS: Tuotteessa käytetään laseria. Muiden kuin *Käyttöoppaassa* mainittujen ohjausten tai säätöjen käyttäminen tai toimenpiteiden suorittaminen voi altistaa vaaralliselle säteilylle.



HUOMIO – TAPATURMAN MAHDOLLISUUS: Tuotteessa olevaa litiumakkua ei ole tarkoitettu vaihdettavaksi. Litiumakun poistaminen väärin aiheuttaa räjähdysvaaran. Älä lataa, pura tai polta litiumparistoa. Hävitä käytetyt litiumakut valmistajan ohjeiden ja paikallisten säädösten mukaisesti.

Tuote täyttää kansainväliset turvamääräykset, kun siinä käytetään tietyn valmistajan osia. Joidenkin osien turvapiirteet eivät aina ole ilmeisiä. Valmistaja ei vastaa vaihto-osien käytöstä

Kun tarvitset huolto- tai korjauspalveluja, ota yhteyttä huoltoedustajaan.

Tuotteessa käytetään tulostusmenetelmää, joka kuumentaa tulostusmateriaalin. Kuumuus voi aiheuttaa sen, että tulostusmateriaalista tulee päästöjä. Pehdy huolellisesti käyttöohjeisiin, joissa käsitellään tulostusmateriaalin valintaa, jotta haitalliset päästöt voidaan välttää.

Tämä tuote saattaa tuottaa pieniä määriä otsonia normaalin käytön aikana. Tuote saattaa olla varustettu suodattimella, joka rajoittaa otsonipäästöt selvästi suositusrajoja matalammiksi. Jotta otsonipäästöt eivät suurentuisi pitkittyneen käytön aikana, asenna tuote hyvin tuuletettuun tilaan ja vaihda otsoni- ja poistosuodattimet tuotteen huolto-ohjeiden mukaisesti. Jos tuotteen huolto-ohjeissa ei mainita suodattimia, tässä tuotteessa ei ole vaihtamista vaativia suodattimia.

SÄILYTÄ NÄMÄ OHJEET.

Tietoja tulostimesta

Tulostimen paikan valitseminen

Kun valitset tulostimen paikkaa, jätä tarpeeksi tilaa lokeroiden, kansien ja luukkujen avaamista ja lisävarusteiden asentamista varten.

- Asenna tulostin pistorasian lähelle.

⚠ HUOMIO – TAPATURMAN MAHDOLLISUUS: Tulipalo- tai sähköiskuriskin välttämiseksi liitä virtajohto suoraan asianmukaiseen maadoitettuun sähköpistokkeeseen, joka on lähellä ja helposti saatavilla.

⚠ HUOMIO – SÄHKÖISKUN VAARA: Sähköiskuvaaran välttämiseksi älä sijoita tätä tuotetta veden äärelle tai märkään paikkaan, äläkä myöskään käytä sitä sellaisissa paikoissa.

- Tarkista, että huoneen ilmavirta täyttää ASHRAE 62- tai CEN Technical Committee 156 -standardin uusimmat vaatimukset.
- Sijoita tulostin tasaiselle, vakaalle alustalle.
- Tulostimen sijoituspaikan on oltava
 - puhdas, kuiva ja pölytön.
 - kaukana irtonaisista niiteistä ja paperiliittimistä.
 - sellainen, ettei ilmastointilaitteista, lämmittimistä tai tuulettimista tuleva ilmavirta suuntaudu suoraan sinne.
 - kosteusolosuhteiltaan vakaa sekä sellainen, että siihen ei osu suora auringonvalo.
- Ota huomioon suositellut lämpötilat ja vältä lämpötilavaihteluja:

Ympäristön lämpötila	10–32,2 °C (50–90 °F)
Varastointilämpötila	0–40 °C (32–104 °F)

- Jätä tulostimen ympärille vapaata tuuletustilaa vähintään seuraavien suositusten mukaisesti:



1	Ylhäällä	152 mm (6 tuumaa)
2	Oikealla puolella	152 mm (6 tuumaa)

3	Edessä	406 mm (16 tuumaa) Huomautus: Tulostimen edustan vähimmäistilavaatimus on 76 mm (3 tuumaa).
4	Vasemmalla puolella	152 mm (6 tuumaa)
5	Takana	152 mm (6 tuumaa)

Tulostinkokoonpanot

⚠ HUOMIO – KAATUMISVAARA: Yhden tai useamman vaihtoehdon asentaminen tulostimeen tai monitoimilaitteeseen saattaa vaatia tulostintuen, huonekalun tai muun ominaisuuden epävakauden ja loukkaantumisvaaran estämiseksi. Lisätietoja tuetuista kokoonpanoista saat tulostimen ostopaikasta.

⚠ HUOMIO – KAATUMISVAARA: Voit vähentää laitteen epävakauden riskiä lisäämällä jokaisen lokeron erikseen. Pidä kaikki muut lokerot suljettuina, kunnes niitä tarvitaan.

Voit lisätä tulostimeen valinnaisen 250, 550 tai 2100 arkin lokeron. Lisätietoja on kohdissa ["250 tai 550 arkin lokeron asentaminen" sivulla 179](#) ja ["2100 arkin lokeron asentaminen" sivulla 180](#).

Perusmalli



1	550 arkin vakiolokero
2	Monikäyttösyöttöaukko
3	Ohjauspaneeli Huomautus: Ulkoasu voi vaihdella tulostinmallin mukaan.
4	Vakioalusta

Täysin varusteltu malli



	Lisälaite	Vaihtoehtoinen lisälaite
1	4-alustainen postilaatikko	<ul style="list-style-type: none"> Vastaanottoalusta Suurikapasiteettinen vastaanottoalusta Nidonnan viimeistelijä Nidonnan ja rei'ityksen viimeistelijä
2	valinnainen 2100 arkin lokero	Ei mitään
3	Tulostintuki	Ei mitään
4	Valinnainen 550 arkin lokero	Valinnainen 250 arkin lokero
5	Nidonnan ja rei'ityksen viimeistelijä	<ul style="list-style-type: none"> Vastaanottoalusta Suurikapasiteettinen vastaanottoalusta 4-alustainen postilaatikko Nidonnan viimeistelijä

Nidonnan ja rei'ityksen viimeistelijää ei saa yhdistää muihin tulostuslisävarusteisiin.

Kokoonpanossa, jossa on vähintään kaksi valinnaista viimeistelijää:

- Nidonnan viimeistelijän on oltava aina ylimmäisenä.
- Suurikapasiteettisen vastaanoton laajennusosan on oltava aina alimmaisena.
- Vastaanottoalusta on ainoa valinnainen laite, joka voidaan sijoittaa suurikapasiteettisen vastaanottoalustan päälle.
- Vastaanottoalusta ja postilaatikko voidaan asentaa mihin tahansa järjestykseen.

Valinnaisia lokeroita käytettäessä:

- Käytä aina tulostintukea, kun tulostimessa on 2 100 arkin lokero.
- 2 100 arkin lokeron on oltava aina kokoonpanon alimmaisena.
- Tulostimessa voi olla enintään neljä valinnaista lokeroa.
- Valinnaiset 250 ja 550 arkin lokerot voidaan asentaa mihin tahansa järjestykseen.

Kaapelien liittäminen

⚠ HUOMIO – SÄHKÖISKUN VAARA: Sähköiskuvaaran välttämiseksi älä asenna laitetta tai tee sähkö- tai kaapeliliitäntöjä (esimerkiksi virtajohto, faksi tai puhelin) ukkosmyrskyn aikana.

⚠ HUOMIO – TAPATURMAN MAHDOLLISUUS: Tulipalo- tai sähköiskuriskin välttämiseksi liitä virtajohto suoraan asianmukaiseen maadoitettuun sähköpistokkeeseen, joka on lähellä ja helposti saatavilla.

⚠ HUOMIO – TAPATURMAN MAHDOLLISUUS: Vältä tulipalon tai sähköiskun vaara: käytä vain tämän tuotteen mukana toimitettua tai valmistajan hyväksymää virtajohtoa.

Varoitus – vauriot mahdollisia: Vältä tietojen menetys tai tulostimen toimintahäiriö olemalla koskettamatta tulostamisen aikana USB-kaapeliin, langattomaan verkkosovittimeen tai tulostimen osoitettua aluetta.

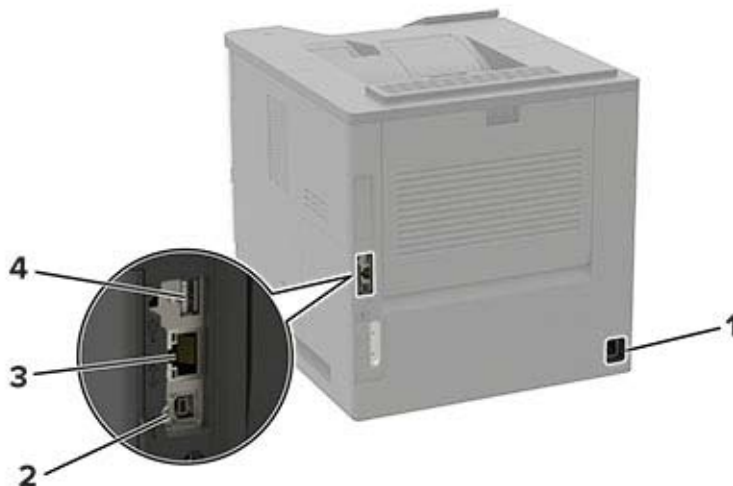

	Osa	Toiminto
1	Virtajohdon liitin	Liitä tulostin pistorasiaan.
2	Tulostimen USB-portti	Liitä tulostin tietokoneeseen.
3	Ethernet-liitäntä	Tulostimen liittäminen verkkoon.
4	USB-portti	Liitä näppäimistö tai muu yhteensopiva lisävaruste.

Ohjauspaneelin käyttäminen

Paneeli, jossa on 2,4 tuuman nestekidenäyttö

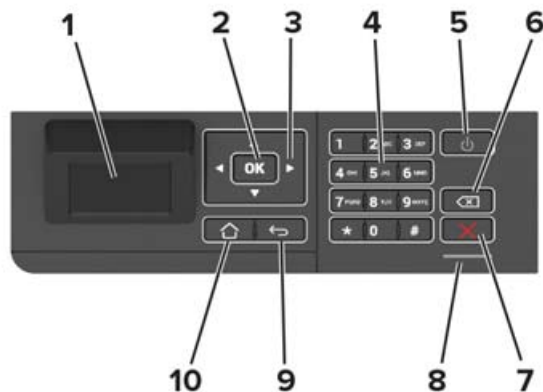

	Osa	Toiminto
1	Näyttö	<ul style="list-style-type: none"> Tulostimen ilmoitusten ja tarvikkeen tilan tarkastelu. Tulostimen asentaminen ja käyttäminen.
2	Valitse-painike	<ul style="list-style-type: none"> Valikkovaihtoehdon valitseminen. Asetuksen muutosten tallentaminen.
3	Nuolinäppäimet	<ul style="list-style-type: none"> Valikoiden selaaminen tai liikkuminen näyttöjen ja valikkovaihtoehtojen välillä. Asetuksen numeroarvon säätäminen.
4	Numeronäppäimistö	Numerojen tai muiden merkkien lisääminen syöttökenttään.
5	Virtapainike	Tulostimen virran kytkeminen ja katkaiseminen. Huomautus: Sammuta tulostin painamalla virtapainiketta viisi sekuntia.
6	Peruutuspainike	Kohdistimen siirtäminen taaksepäin ja merkin poistaminen syöttökentässä.
7	Seis- tai Peruuta-painike	Nykyisen tulostustehtävän keskeyttäminen.
8	Merkkivalo	Tulostimen tilan tarkistaminen.
9	Takaisin-näppäin	Palaaminen edelliseen näyttöön.
10	Koti-painike	Siirry aloitusnäyttöön.

Paneeli, jossa on kosketusnäyttö

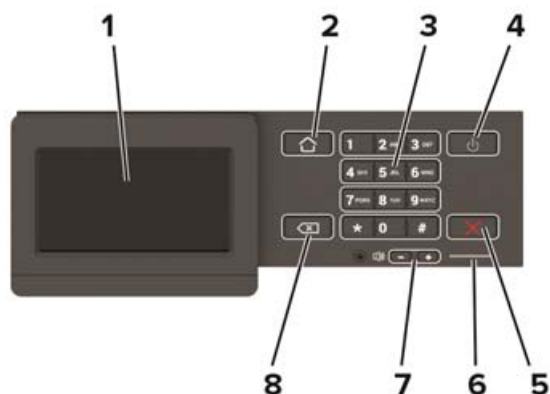

	Osa	Toiminto
1	Näyttö	<ul style="list-style-type: none"> Tulostimen ilmoitusten ja tarvikkeen tilan tarkastelu. Tulostimen asentaminen ja käyttäminen.
2	Koti-painike	Siirry aloitusnäyttöön.
3	Numeronäppäimistö	Numerojen tai muiden merkkien lisääminen syöttökenttään.
4	Virtapainike	Tulostimen virran kytkeminen ja katkaiseminen. Huomautus: Sammuta tulostin painamalla virtapainiketta viisi sekuntia.
5	Seis- tai Peruuta-painike	Nykyisen tulostustehtävän keskeyttäminen.
6	Merkkivalo	Tulostimen tilan tarkistaminen.
7	Äänenvoimakkuuspainikkeet	Säädä kaiuttimen äänenvoimakkuutta.
8	Takaisin-näppäin	Palaaminen edelliseen näyttöön.

Virtapainikkeen valon ja merkkivalon tilan merkitys

Merkkivalo	Tulostimen tila
Ei käytössä	Tulostimesta on katkaistu virta tai se on horrostilassa.
Sininen	Tulostin on valmiustilassa tai käsittelee tietoja.
Punainen	Tulostimessa vaaditaan käyttäjän toimia.

Virtapainikkeen valo	Tulostimen tila
Ei käytössä	Tulostin on sammutettu, valmiustilassa tai käsittelee tietoja.
Tasainen keltainen	Tulostin on lepotilassa.
Vilkkuu keltaisena	Tulostin on horrostilassa.

Aloitusnäytön sovellusten asentaminen ja käyttäminen

Huomautus: Vain tietyt tulostinmallit tukevat näitä sovelluksia.

Aloitusnäytön käyttäminen

Huomautus: Aloitusnäyttö voi vaihdella aloitusnäytön ja järjestelmänvalvojan tekemien asetusten sekä aktiivisten upotettujen ratkaisujen mukaan.

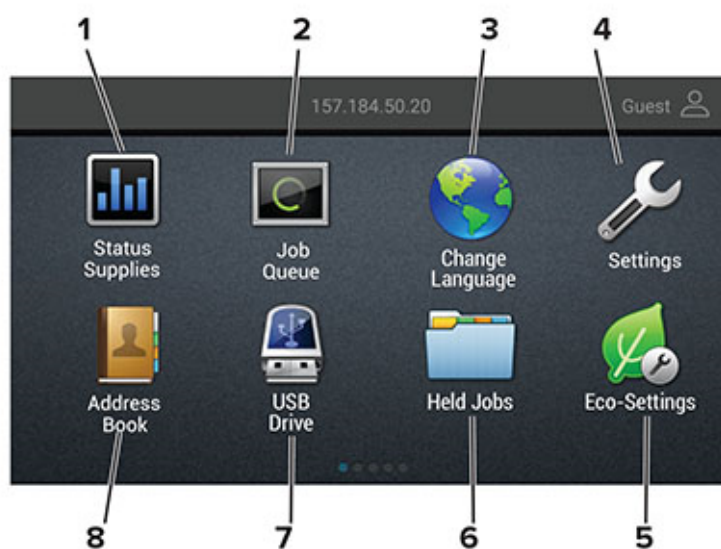

Painike		Toiminto
1	Tila/tarvikkeet	<ul style="list-style-type: none"> Näyttää tulostimen varoituksia tai virheilmoituksia, kun tulostin edellyttää toimenpiteitä, jotta työn käsittelemistä voidaan jatkaa. Katso lisätietoja tulostimen varoituksesta tai ilmoituksesta sekä sen poistamisesta. <p>Huomautus: Voit avata tämän asetuksen myös koskettamalla aloitusnäytön yläosaa.</p>
2	Työjono	<p>Näytä kaikki nykyiset tulostustyöt.</p> <p>Huomautus: Voit avata tämän asetuksen myös koskettamalla aloitusnäytön yläosaa.</p>
3	Vaihda kieli	Vaihda näytön kieli.
4	Asetukset	Käytä tulostinvalikkoja.
5	Eco-Settings	Hallitse energiankulutuksen, melun sekä väriaineen ja paperin kulutuksen asetuksia.
6	Pidossa olevat työt	Näytä tulostimen muistissa pidossa olevat työt.
7	USB-asema	Tulosta valokuvia ja asiakirjoja flash-asehasta.
8	Osoitteisto	Hallitse yhteystietoluetteloa, jota muut tulostimen sovellukset voivat käyttää.

Aloitusnäytön mukauttaminen

1 Avaa selain ja kirjoita tulostimen IP-osoite selaimen osoitekenttään.

Huomautuksia:

- Tulostimen IP-osoite näkyy sen tulostimen päänäytössä. IP-osoite on neljä pisteillä erotettua numerosarjaa, kuten 123.123.123.123.
- Jos käytät välityspalvelinta, poista se tilapäisesti käytöstä, jotta verkkosivu latautuu oikein.

2 Valitse **Asetukset > Laite > Näkyvät aloitusnäytön kuvakkeet**.

3 Valitse aloitusnäytössä näytettävät kuvakkeet.

4 Ota muutokset käyttöön.

Näytön mukauttaminen

Varmista seuraavat asiat ennen sovelluksen käyttämistä:

- Valitse Embedded Web Server -palvelimessa **Sovellukset > Näytön mukauttaminen > Määritä**.
- Ota käyttöön ja määritä näytönsäästäjän, diaesityksen ja taustakuvan asetukset.

Näytönsäästäjän ja diaesityksen kuvien hallinta

1 Lisää tai poista kuva tai muokkaa kuvaa Näytönsäästäjän ja diaesityksen kuvat -osassa.

Huomautuksia:

- Voit lisätä enintään kymmenen kuvaa.
- Kun tämä on käytössä, tilakuvakkeet näytetään näytönsäästäjässä vain virhe- ja varoitustilanteissa tai kun tarjolla on pilvipohjaisia ilmoituksia.

2 Ota muutokset käyttöön.

Taustakuvan vaihtaminen

1 Valitse aloitusnäytössä **Vaihda taustakuva**.

2 Valitse käytettävä kuva.

3 Ota muutokset käyttöön.

Diaesityksen käynnistäminen flash-asemasta

1 Aseta flash-asema tulostimen USB-porttiin.

2 Valitse aloitusnäytössä **Diaesitys**.

Kuvat näkyvät aakkosjärjestyksessä.

Huomautus: Voit irrottaa flash-aseman, kun diaesitys on alkanut, mutta kuvia ei tallenneta tulostimeen. Jos diaesitys pysähtyy, aseta flash-asema uudelleen paikalleen kuvien katselua varten.

Ympäristöasetusten määrittäminen

- 1 Valitse aloitusnäytössä **Ympäristöasetukset**.
- 2 Määritä Säästötila tai Ajasta virransäästötilat.
- 3 Ota muutokset käyttöön.

Laitekiintiöiden määrittäminen

Sovelluksen käyttäminen voi edellyttää järjestelmänvalvojan oikeuksia.

- 1 Avaa selain ja kirjoita tulostimen IP-osoite selaimen osoitekenttään.

Huomautuksia:

- Tulostimen IP-osoite näkyy sen tulostimen päänäytössä. IP-osoite on neljä pisteillä erotettua numerosarjaa, kuten 123.123.123.123.
- Jos käytät välityspalvelinta, poista se tilapäisesti käytöstä, jotta verkkosivu latautuu oikein.

- 2 Valitse **Sovellukset > Laitekiintiöt > Määritä**.

- 3 Lisää Käyttäjätilit-osassa käyttäjä tai muokkaa käyttäjää ja määritä sitten käyttäjäkiintiö.

- 4 Ota muutokset käyttöön.

Huomautus: Lisätietoja sovelluksen ja suojausasetusten määrittämisestä on *laitekiintiöiden järjestelmänvalvojan oppaassa*.

QR-koodin luontitoiminnon käyttäminen

Sovelluksen käyttäminen voi edellyttää järjestelmänvalvojan oikeuksia.

- 1 Avaa selain ja kirjoita tulostimen IP-osoite selaimen osoitekenttään.

Huomautuksia:

- Tulostimen IP-osoite näkyy sen tulostimen päänäytössä. IP-osoite on neljä pisteillä erotettua numerosarjaa, kuten 123.123.123.123.
- Jos käytät välityspalvelinta, poista se tilapäisesti käytöstä, jotta verkkosivu latautuu oikein.

- 2 Valitse **Sovellukset > QR-koodin luontitoiminto > Määritä**.

- 3 Valitse jompikumpi seuraavista:

- Valitse oletus-QR-koodiarvo.
- Kirjoita QR-koodinarvo.

- 4 Ota muutokset käyttöön.

Asiakastuen käyttäminen

- 1 Valitse aloitusnäytössä **Asiakastuki**.
- 2 Tulosta tiedot tai lähetä ne sähköpostitse.

Huomautus: Lisätietoja sovelluksen asetusten määrittämisestä on *asiakastuen järjestelmänvalvojan oppaassa*.

Kirjanmerkkien hallinta

Kirjanmerkkien luominen

Käytä kirjanmerkkejä tulostaessasi usein käytettyjä asiakirjoja, jotka on tallennettu palvelimiin tai verkkoon.

1 Avaa selain ja kirjoita tulostimen IP-osoite selaimen osoitekenttään.

Huomautuksia:

- Tulostimen IP-osoite näkyy sen tulostimen päänäytössä. IP-osoite on neljä pisteillä erotettua numerosarjaa, kuten 123.123.123.123.
- Jos käytät välityspalvelinta, poista se tilapäisesti käytöstä, jotta verkkosivu latautuu oikein.

2 Valitse **Kirjanmerkkiasetukset** > **Lisää kirjanmerkki** ja anna kirjanmerkille yksilöivä nimi.

3 Valitse osoiteyhteyksikäytännön tyyppi ja tee jokin seuraavista toiminnoista:

- HTTP ja HTTPS: kirjoita URL-osoite, jonka haluat lisätä kirjanmerkkeihin.
- HTTPS: varmista, että käytät isäntänimeä IP-osoitteen sijaan. Kirjoita esimerkiksi **omasivusto.com/malli.pdf** sen sijaan, että kirjoittaisit **123.123.123.123/malli.pdf**. Varmista, että isäntänimi vastaa myös palvelinsertifikaattia kutsumanimeä (CN). Lisätietoja kutsumanimen hakemisesta on selaimen ohjetiedoissa.
- FTP: kirjoita FTP-osoite. Esimerkki: **omapalvelin/omahakemisto**. Kirjoita FTP-portti. Komentojen lähetyksen oletusportti on portti 21.
- SMB: kirjoita verkkokansion osoite. Esimerkiksi **omapalvelin/omajako/omatiedosto.pdf**. Kirjoita verkon toimialueen nimi.
- Valitse tarvittaessa todennustyyppi FTP:lle ja SMB:lle.

Jos haluat rajoittaa kirjanmerkin käyttöä, lisää PIN-koodi.

Huomautus: Sovellus tukee seuraavia tiedostotyypppejä: PDF, JPEG, TIFF ja HTML-pohjaisia verkkosivuja. Muita tiedostotyypppejä, kuten DOCX ja XLXS, tuetaan joissain tulostinmalleissa.

4 Valitse **Tallenna**.

Huomautus: Hallitse kirjanmerkkejä valitsemalla **Kirjanmerkkiasetukset**.

Kansioiden luominen

1 Avaa selain ja kirjoita tulostimen IP-osoite selaimen osoitekenttään.

Huomautuksia:

- Tulostimen IP-osoite näkyy sen tulostimen päänäytössä. IP-osoite on neljä pisteillä erotettua numerosarjaa, kuten 123.123.123.123.
- Jos käytät välityspalvelinta, poista se tilapäisesti käytöstä, jotta verkkosivu latautuu oikein.

2 Valitse **Kirjanmerkkiasetukset** > **Lisää kansio** ja anna kansiolle yksilöivä nimi.

Huomautus: Jos haluat rajoittaa kansion käyttöä, lisää PIN-koodi.

3 Valitse **Tallenna**.

Huomautuksia:

- Voit luoda kansioita tai kirjanmerkkejä kansion sisään. Ohjeita kirjanmerkin luomiseen on kohdassa ["Kirjanmerkkien luominen" sivulla 17](#).
- Hallitse kansioita valitsemalla **Kirjanmerkkiasetukset**.

Yhteystietojen hallinta

Yhteystietojen lisääminen

1 Avaa selain ja kirjoita tulostimen IP-osoite selaimen osoitekenttään.

Huomautuksia:

- Tulostimen IP-osoite näkyy sen tulostimen päänäytössä. IP-osoite on neljä pisteillä erotettua numerosarjaa, kuten 123.123.123.123.
- Jos käytät välityspalvelinta, poista se tilapäisesti käytöstä, jotta verkkosivu latautuu oikein.

2 Valitse **Osoitekirja**.

3 Lisää yhteystieto Yhteystiedot-osasta.

Huomautus: Voit määrittää yhteystiedon yhteen tai useampaan ryhmään.

4 Anna tarvittaessa sovelluksen käyttöoikeus määrittämällä kirjautumismenetelmä.

5 Ota muutokset käyttöön.

Ryhmien lisääminen

1 Avaa selain ja kirjoita tulostimen IP-osoite selaimen osoitekenttään.

Huomautuksia:

- Tulostimen IP-osoite näkyy sen tulostimen päänäytössä. IP-osoite on neljä pisteillä erotettua numerosarjaa, kuten 123.123.123.123.
- Jos käytät välityspalvelinta, poista se tilapäisesti käytöstä, jotta verkkosivu latautuu oikein.

2 Valitse **Osoitekirja**.

3 Lisää ryhmän nimi Yhteystietoryhmät-osasta.

Huomautus: Voit määrittää ryhmään yhden tai useamman yhteystiedon.

4 Ota muutokset käyttöön.

Yhteystietojen tai ryhmien muokkaaminen

1 Avaa selain ja kirjoita tulostimen IP-osoite selaimen osoitekenttään.

Huomautuksia:

- Tulostimen IP-osoite näkyy sen tulostimen päänäytössä. IP-osoite on neljä pisteillä erotettua numerosarjaa, kuten 123.123.123.123.
- Jos käytät välityspalvelinta, poista se tilapäisesti käytöstä, jotta verkkosivu latautuu oikein.

2 Valitse **Osoitekirja**.**3** Valitse jompikumpi seuraavista:

- Valitse Yhteystiedot-osasta yhteystiedon nimi ja muokkaa tietoja.
- Valitse Yhteystietoryhmät-osasta ryhmän nimi ja muokkaa tietoja.

4 Ota muutokset käyttöön.

Yhteystietojen tai ryhmien poistaminen

1 Avaa selain ja kirjoita tulostimen IP-osoite selaimen osoitekenttään.**Huomautuksia:**

- Tulostimen IP-osoite näkyy sen tulostimen päänäytössä. IP-osoite on neljä pisteillä erotettua numerosarjaa, kuten 123.123.123.123.
- Jos käytät välityspalvelinta, poista se tilapäisesti käytöstä, jotta verkkosivu latautuu oikein.

2 Valitse **Osoitekirja**.**3** Valitse jompikumpi seuraavista:

- Valitse poistettava yhteystieto Yhteystiedot-osasta.
- Valitse poistettava ryhmä Yhteystietoryhmät-osasta.

Paperin ja erikoismateriaalin lisääminen

Paperilajin ja -koon määrittäminen

- 1 Siirry ohjauspaneelissa kohtaan

Asetukset > Paperi > Lokeromääritys > Paperikoko/-laji > valitse paperilähde

Jos tulostimessa ei ole kosketusnäyttöä, voit selata asetuksia  keella.

- 2 Aseta paperikoko ja -laji.

Universal-paperiasetusten määrittäminen

- 1 Siirry ohjauspaneelissa kohtaan

Asetukset > Paperi > Materiaalmääritykset > Universal-asetukset

Jos tulostimessa ei ole kosketusnäyttöä, voit selata asetuksia  keella.

- 2 Määritä asetukset.

Tulostusmateriaalin lisääminen 250 tai 550 arkin lokeroon

 **HUOMIO – TAPATURMAN MAHDOLLISUUS:** Voit vähentää laitteen epävakauden riskiä lisäämällä jokaisen lokeron erikseen. Pidä kaikki muut lokerot suljettuina, kunnes niitä tarvitaan.

- 1 Irrota lokero.

Huomautus: Älä irrota lokeroita tulostamisen aikana, jotta vältät paperitukokset.



- 2 Säädä ohjaimet lisättävän paperin koon mukaan.

Huomautus: Lokeron alaosan osoittimet helpottavat ohjainten asettamista.

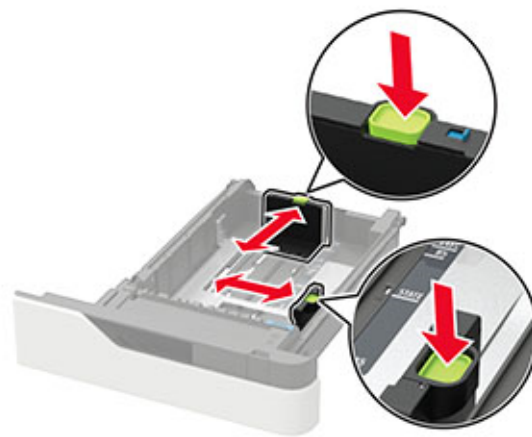
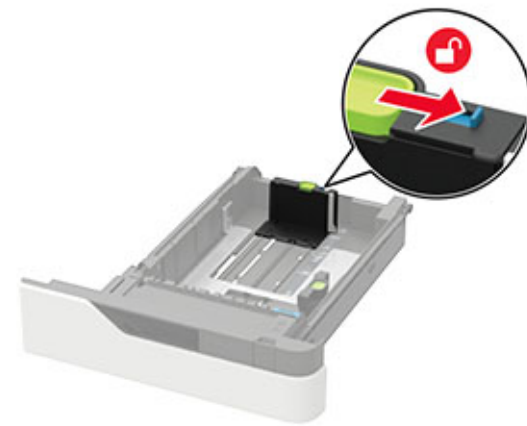

3 Taivuta ja ilmasta paperipino ja suorista sen reunat, ennen kuin lisäät sen tulostimeen.



4 Lisää paperipino tulostimeen tulostuspuoli alaspäin. Varmista sen jälkeen, että sivuohjaimet ovat tiiviisti paperia vasten.



- Älä liu'uta paperia lokeroon.
- Vältä paperitukoksia varmistamalla, että pinon korkeus on paperin enimmäistäyttöosoittimen alapuolella.



- Lisää kirjelomake sen mukaan, onko valinnainen nidonnan viimeistelijä asennettu vai ei.

Ilman valinnaista viimeistelijää	Valinnaisen nidonnan viimeistelijän kanssa
 <p>Yksipuolinen tulostus</p>	 <p>Yksipuolinen tulostus</p>
 <p>Kaksipuolinen tulostus</p>	 <p>Kaksipuolinen tulostus</p>

- Kun lisäät rei'itettyä paperia, varmista, että paperin pitkän reunan reiät ovat kohti lokeron oikeaa laitaa.

Yksipuolinen tulostus	Kaksipuolinen tulostus
	

- Lisää kirjekuoret avautuva puoli ylöspäin lokeron vasenta reunaa vasten.



Varoitus – vauriot mahdollisia: Älä käytä kirjekuoria, joissa on postimerkkejä, kiinnikkeitä, ikkunoita, pinnoitettu sisus tai itseliimautuvia liimapintoja.

- 5 Aseta lokero tulostimeen.
- 6 Valitse ohjauspaneelista paperikoko- ja paperilajiasetukset, jotka vastaavat lisättyä paperia.

Valinnaisen 2100 arkin lokeron täyttäminen

⚠ HUOMIO – KAATUMISVAARA: Voit vähentää laitteen epävakauden riskiä lisäämällä jokaisen lokeron erikseen. Pidä kaikki muut lokerot suljettuina, kunnes niitä tarvitaan.

- 1 Vedä lokero auki.
- 2 Säädä ohjaimet.

A5-koon paperin lisääminen

- a Vedä leveysohjainta ylös ja siirrä se A5-koon kohtaan.



- b** Purista ja työnnä pituusohjainta lokeron keskiosaa kohti A5-asentoon, kunnes ohjain *napsahtaa* paikalleen.

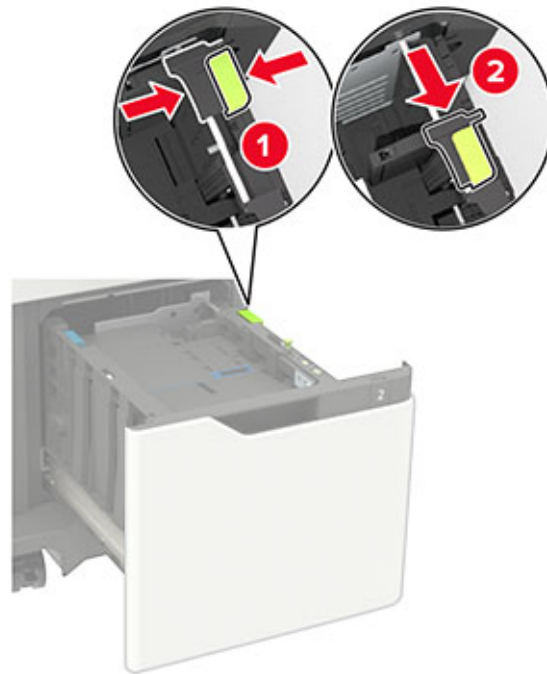

- c** Poista A5-koon pituusohjain ohjaimen pidikkeestä.

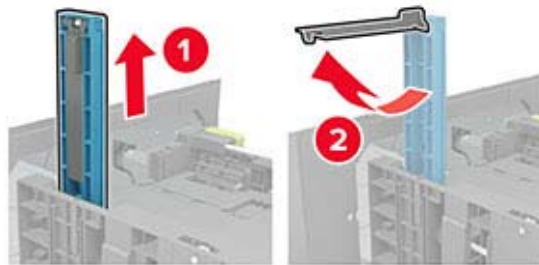

- d** Asenna ohjain sille varattuun paikkaan ja paina, kunnes se *napsahtaa* paikalleen.

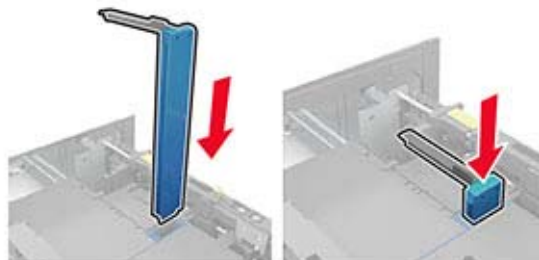

A4-, Letter-, Legal-, Oficio- ja Folio-kokoisen paperin lisääminen

- a Vedä leveysohjain ylös ja työnnä se oikeaan, paperikoon mukaiseen asentoon.



- b Jos A5-pituusohjainta on vielä kiinnitettyinä, irrota se. Jos ohjain ei ole kiinnitettyinä, siirry [vaihe d](#) sivulla 26.

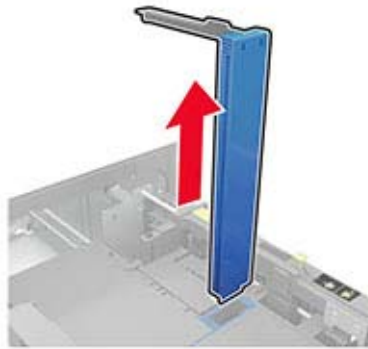

- c Laita A5-koon pituusohjain sen pidikkeeseen.

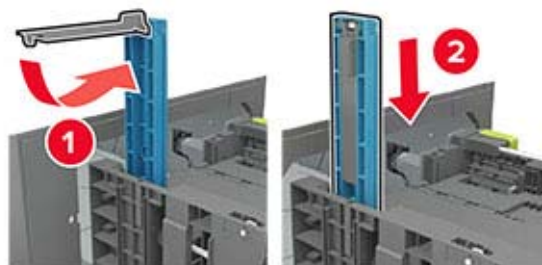

- d** Purista pituusohjainta ja siirrä se oikeaan kohtaan lisättävän paperin koon mukaan.



- 3** Taivuta ja ilmasta paperipino ja suorista sen reunat, ennen kuin lisäät sen tulostimeen.



- 4** Lisää paperipino tulostimeen tulostuspuoli alaspäin.

- Lisää kirjelmäke sen mukaan, onko valinnainen nidonnan viimeistelijä asennettu vai ei.

Ilman valinnaista viimeistelijää	Valinnaisen nidonnan viimeistelijän kanssa
 <p data-bbox="479 1696 716 1730">Yksipuolinen tulostus</p>	 <p data-bbox="912 1696 1149 1730">Yksipuolinen tulostus</p>



- Kun lisäät rei'itettyä paperia, varmista, että paperin pitkän reunan reiät ovat kohti lokeron oikeaa laitaa.



5 Aseta lokero tulostimeen.

Huomautus: Paina paperipinoa alaspäin, kun asetat sitä lokeroon.

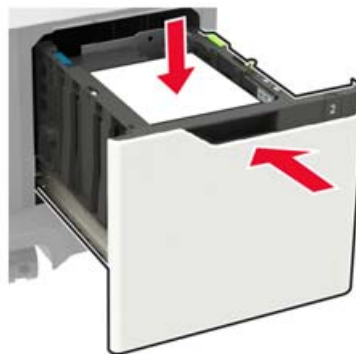

6 Valitse ohjauspaneelista paperikoko- ja paperilajiasetukset, jotka vastaavat lisättyä paperia.

Monisyöttölaitteen täyttö

1 Avaa monisyöttölaite.



2 Säädä ohjain lisättävän paperin koon mukaan.



3 Taivuta ja ilmasta paperipino ja suorista sen reunat, ennen kuin lisäät sen tulostimeen.



4 Lisää paperi tulostimeen tulostuspuoli ylöspäin.

- Lisää kirjelmäke sen mukaan, onko valinnainen nidonnan viimeistelijä asennettu vai ei.

Ilman valinnaista viimeistelijää	Valinnaisen nidonnan viimeistelijän kanssa
 <p data-bbox="479 1753 722 1785">Yksipuolinen tulostus</p>	 <p data-bbox="917 1753 1161 1785">Yksipuolinen tulostus</p>



- Kun lisäät rei'itettyä paperia, varmista, että paperin pitkän reunan reiät ovat kohti paperinohjaimen oikeaa laitaa.

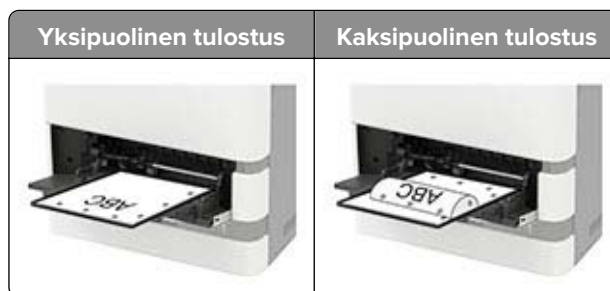

- Lisää kirjekuoret avautuva puoli alaspäin paperinohjaimen vasenta reuna vasten.

Varoitus – vauriot mahdollisia: Älä käytä kirjekuoria, joissa on postimerkkejä, kiinnikkeitä, ikkunoita, pinnoitettu sisus tai itseliimautuvia liimapintoja.

- 5 Valitse ohjauspaneelista paperikoko- ja paperilajiasetukset, jotka vastaavat lisättyä paperia.

Lokeroiden yhdistäminen

- 1 Avaa selain ja kirjoita tulostimen IP-osoite selaimen osoitekenttään.

Huomautuksia:

- Tulostimen IP-osoite näkyy sen tulostimen päänäytössä. IP-osoite on neljä pisteillä erotettua numerosarjaa, kuten 123.123.123.123.
- Jos käytät välityspalvelinta, poista se tilapäisesti käytöstä, jotta verkkosivu latautuu oikein.

- 2 Valitse **Asetukset > Paperi > Lokeromääritys**.

- 3 Määritä yhdistettäville lokeroille sama paperikoko ja -lajiasetukset.

- 4 Tallenna asetukset.

- 5 Valitse **Asetukset > Laite > Huolto > Määritysvalikko > Lokeromääritys**.

- 6 Määritä lokeroitten yhdistämiseksi **Automaattinen**.

- 7 Tallenna asetukset.

Erota lokerot varmistamalla, ettei lokeroilla ole samoja paperikoko- tai -lajiasetuksia.

Varoitus – vauriot mahdollisia: Kiinnittimen lämpötila vaihtelee määritetyn paperilajin mukaan. Voit välttää tulostusongelmia varmistamalla, että tulostimen paperilajiasetus vastaa lokeroon lisättyä paperia.

Paperituki

Tuetut paperikoot

Tulostimen tukemat paperikoot

Paperikoko	550 arkin vakiolokero, valinnainen 250 tai 550 arkin lokero	valinnainen 2100 arkin lokero	Monikäyttösyöttö- aukko	Kaksipuolinen tulostus
A4 210 x 297 mm (8,3 x 11,7 tuumaa)	✓	✓	✓	✓
A5 LEF¹ 210 x 148 mm (8,3 x 5,8 tuumaa)	✓	✓	✓	✓
A5 SEF¹ 148 x 210 mm (5,8 x 8,3 tuumaa)	✓	X	✓	X
A6 105 x 148 mm (4,1 x 5,8 tuumaa)	✓	X	✓	✓
JIS B5 182 x 257 mm (7,2 x 10,1 tuumaa)	✓	X	✓	✓
Oficio (Meksiko) 216 x 340 mm (8,5 x 13,4 tuumaa)	✓	✓	✓	✓
Statement 140 x 216 mm (5,5 x 8,5 tuumaa)	✓	X	✓	✓
Executive 184 x 267 mm (7,3 x 10,5 tuumaa)	✓	X	✓	✓
Letter 216 x 279 mm (8,5 x 11 tuumaa)	✓	✓	✓	✓
Legal 216 x 356 mm (8,5 x 14 tuumaa)	✓	✓	✓	✓
Folio 216 x 330 mm (8,5 x 13 tuumaa)	✓	✓	✓	✓
Universal 105 x 148 mm (4,1 x 5,8 tuumaa) – 216 x 356 mm (8,5 x 14 tuumaa)	✓	X	✓	✓
7 3/4 -kirjekuori (Monarch) 98 x 191 mm (3,9 x 7,5 tuumaa)	✓	X	✓	X
9-kirjekuori 98 x 225 mm (3,9 x 8,9 tuumaa)	✓	X	✓	X

¹ A5-koon pitkän reunan syöttäminen (LEF) on suositeltavampaa kuin A5-koon lyhyen reunan syöttäminen (SEF).

² Kirjekuoret, jotka ovat leveämpiä kuin 101,6 mm (4,5 tuumaa) voivat rypistyä. Tämän paperilajin sopivuus on testattava.

Paperikoko	550 arkin vakiolokero, valinnainen 250 tai 550 arkin lokero	valinnainen 2100 arkin lokero	Monikäyttösyöttö- aukko	Kaksipuolinen tulostus
10-kirjekuori² 105 x 241 mm (4,1 x 9,5 tuumaa)	✓	X	✓	X
DL-kirjekuori² 110 x 220 mm (4,3 x 8,7 tuumaa)	✓	X	✓	X
C5-kirjekuori² 162 x 229 mm (6,4 x 9 tuumaa)	✓	X	✓	X
B5-kirjekuori² 176 x 250 mm (6,9 x 9,8 tuumaa)	✓	X	✓	X
Muu kirjekuori² 98,4 x 162 mm (3,9 x 6,4 tuumaa) – 176 x 250 mm (6,9 x 9,8 tuumaa)	✓	X	✓	X

¹ A5-koon pitkän reunan syöttäminen (LEF) on suositeltavampaa kuin A5-koon lyhyen reunan syöttäminen (SEF).

² Kirjekuoret, jotka ovat leveämpiä kuin 101,6 mm (4,5 tuumaa) voivat rypistyä. Tämän paperilajin sopivuus on testattava.

Tulostusvävarusteiden tai viimeistelijöiden tukemat paperikoot

Paperikoko	Vastaanotto- alusta tai suurikapasi- teettinen vastaanotto- alusta	4-alustainen postilaatikko	Nidonnan viimeistelijä		Nidonnan ja rei'ityksen viimeis- telijä		
			Pinoaja	Nidonta	Pinoaja	Nidonta	Rei'itin
A4 210 x 297 mm (8,3 x 11,7 tuumaa)	✓	✓	✓	✓	✓	✓	✓
A5 LEF 210 x 148 mm (8,3 x 5,8 tuumaa)	✓	✓	✓	✓	✓	✓	X
A5 SEF 148 x 210 mm (5,8 x 8,3 tuumaa)	✓	✓	✓	X	✓	X	X
A6 105 x 148 mm (4,1 x 5,8 tuumaa)	✓	✓	X	X	X	X	X
JIS B5 182 x 257 mm (7,2 x 10,1 tuumaa)	✓	✓	✓	X	✓	X	X
Oficio (Meksiko) 216 x 340 mm (8,5 x 13,4 tuumaa)	✓	✓	✓	✓	✓	✓	✓

Paperikoko	Vastaanotto- alusta tai suurikapasi- teettinen vastaanottoa- lusta	4-alustainen postilaatikko	Nidonnan viimeistelijä		Nidonnan ja rei'ityksen viimeis- telijä		
			Pinoaja	Nidonta	Pinoaja	Nidonta	Rei'itin
Statement 140 x 216 mm (5,5 x 8,5 tuumaa)	✓	✓	✓	X	✓	X	X
Executive 184 x 267 mm (7,3 x 10,5 tuumaa)	✓	✓	✓	X	✓	X	X
Letter 216 x 279 mm (8,5 x 11 tuumaa)	✓	✓	✓	✓	✓	✓	✓
Legal 216 x 356 mm (8,5 x 14 tuumaa)	✓	✓	✓	✓	✓	✓	X
Folio 216 x 330 mm (8,5 x 13 tuumaa)	✓	✓	✓	✓	✓	✓	✓
Universal 105 x 148 mm (4,1 x 5,8 tuumaa) – 216 x 356 mm (8,5 x 14 tuumaa)	✓	✓	X	X	X	X	X
7 3/4 -kirjekuori (Monarch) 98 x 191 mm (3,9 x 7,5 tuumaa)	✓	X	X	X	X	X	X
9-kirjekuori 98 x 225 mm (3,9 x 8,9 tuumaa)	✓	X	X	X	X	X	X
10-kirjekuori 105 x 241 mm (4,1 x 9,5 tuumaa)	✓	X	X	X	X	X	X
DL-kirjekuori 110 x 220 mm (4,3 x 8,7 tuumaa)	✓	X	X	X	X	X	X
C5-kirjekuori 162 x 229 mm (6,4 x 9 tuumaa)	✓	X	X	X	X	X	X
B5-kirjekuori 176 x 250 mm (6,9 x 9,8 tuumaa)	✓	X	X	X	X	X	X

Paperikoko	Vastaanotto- alusta tai suurikapasi- teettinen vastaanottoa- lusta	4-alustainen postilaatikko	Nidannon viimeistelijä		Nidannon ja rei'ityksen viimeis- telijä		
			Pinoaja	Nidonta	Pinoaja	Nidonta	Rei'itin
Muut kirjekuoret 98,4 x 162 mm (3,9 x 6,4 tuumaa) – 176 x 250 mm (6,9 x 9,8 tuumaa)	✓	X	X	X	X	X	X

Tuetut paperilajit

Tulostimen tukemat paperilajit

Paperilaji	550 arkin vakiolokero, valinnainen 250 tai 550 arkin lokero	valinnainen 2100 arkin lokero	Monikäyttösyöttö- aukko	Kaksipuolinen tulostus
Tavallinen paperi	✓	✓	✓	✓
Kartonki	✓	X	✓	✓
Piirtoheitinkalvo ¹	✓	X	✓	X
Tarra-arkit	✓	X	✓	X
Vinyylitarrat	✓	X	✓	X
Sido	✓	✓	✓	✓
Kirjekuori	✓	X	✓	X
Painava kirjekuori	✓	X	✓	X
Kirjepaperi	✓	✓	✓	✓
Esipainettu	✓	✓	✓	✓
Värillinen paperi	✓	X	✓	✓
Merkkivalo	✓	X	✓	✓
Painava	✓	X	✓	✓
Karkea/puuvilla	✓	X	✓	✓
Mukautettu laji [x]	✓	X	✓	✓

¹ Tulosta piirtoheitinkalvoja enintään 20 sivua kerrallaan, jotta ne eivät tarraudu kiinni toisiinsa. Tulosta seuraavat sivut kolmen minuutin kuluttua.

Tulostuslisävarusteiden tai viimeistelijöiden tukemat paperilajit

Paperilaji	Vastaanottoalusta tai suurikapasiteettinen vastaanottoalusta	4-alustainen postilaatikko	Nidonnaan viimeistelijä		Nidonnaan ja rei'ityksen viimeistelijä		
			Pinoaja	Nidonta	Pinoaja	Nidonta	Rei'itin
Tavallinen paperi	✓	✓	✓	✓	✓	✓	✓
Kartonki	✓	X	X	X	X	X	X
Kalvot	✓	X	✓	X	✓	X	X
Tarra-arkit	✓	X	X	X	X	X	X
Vinyylitarrat	✓	X	X	X	X	X	X
Sido	✓	✓	✓	✓	✓	✓	✓
Kirjekuori	✓	X	X	X	X	X	X
Painava kirjekuori	✓	X	X	X	X	X	X
Kirjepaperi	✓	✓	✓	✓	✓	✓	✓
Esipainettu	✓	✓	✓	✓	✓	✓	✓
Värillinen paperi	✓	X	X	X	X	X	X
Merkkivalo	✓	X	X	X	X	X	X
Painava	✓	X	X	X	X	X	X
Karkea/puuvilla	✓	X	X	X	X	X	X
Mukautettu laji [x]	✓	X	X	X	X	X	X

Tuetut paperien painot

Tulostimen tukemat paperien painot

Paperin laji ja paino	550 arkin vakiolokero, valinnainen 250 tai 550 arkin lokero	valinnainen 2100 arkin lokero	Monikäyttösyöttö-aukko	Kaksipuolinen tulostus
Tavallinen paperi tai bond ¹ 60–176 g/m ² pitkäsyinen	✓	✓	✓	✓

¹ Lyhytsyistä paperia suositellaan, jos paperin paino on yli 176 g/m².

² Paineherkkä alue on syötettävä tulostimeen ensimmäisenä.

³ 105-grammaisissa bond-papereissa saa olla enintään 25 % puuvillaa.

Paperin laji ja paino	550 arkin vakiolokero, valinnainen 250 tai 550 arkin lokero	valinnainen 2100 arkin lokero	Monikäyttösyöttö-aukko	Kaksipuolinen tulostus
Kartonki 203 g/m ² pitkäsyinen	✓	X	✓	✓
Kartonki 199 g/m ² pitkäsyinen	✓	X	✓	✓
Kartonki 176 g/m ² pitkäsyinen	✓	X	✓	✓
Piirtoheitinkalvo 138–146 g/m ² pitkäsyinen	✓	X	✓	X
Paperitarrat 180 g/m ²	✓	X	✓	✓
Jäljentävät lomakkeet² 140–175 g/m ²	✓	X	✓	✓
Jäljentävät lomakkeet 75–135 g/m ²	✓	X	✓	✓
Kirjekuoret³ 60–105 g/m ²	✓	X	✓	✓

¹ Lyhytsyistä paperia suositellaan, jos paperin paino on yli 176 g/m².
² Paineherkkä alue on syötettävä tulostimeen ensimmäisenä.
³ 105-grammaisissa bond-papereissa saa olla enintään 25 % puuvillaa.

Tulostuslisävarusteiden tai viimeistelijöiden tukemat paperin painot

Paperin laji ja paino	Vastaanottoalusta tai suurikapasiteetinen vastaanottoalusta	4-alustainen postilaatikko	Nidonnaan viimeistelijä		Nidonnaan ja rei'ityksen viimeistelijä		
			Pinoaja	Nidonta	Pinoaja	Nidonta	Rei'itin
Tavallinen paperi tai bond 60–176 g/m ² pitkäsyinen	✓	X	✓	X	✓	X	X
Tavallinen paperi tai bond 60–90 g/m ² pitkäsyinen	✓	✓	✓	✓	✓	✓	✓
Kartonki 203 g/m ² pitkäsyinen	✓	X	✓	X	✓	X	X
Kartonki 199 g/m ² pitkäsyinen	✓	X	✓	X	✓	X	X
Kartonki 176 g/m ² pitkäsyinen	✓	X	X	X	X	X	X

Paperin laji ja paino	Vastaanottoalusta tai suuri-kapasiteet-tinen vastaan-ottoalusta	4-alustainen postilaatikko	Nidonnän viimeistelijä		Nidonnän ja rei'ityksen viimeis-telijä		
			Pinoaja	Nidonta	Pinoaja	Nidonta	Rei'itin
Kartonki 163 g/m ² pitkäsyinen	✓	X	✓	X	✓	X	X
Piirtoheitinkalvo 138–146 g/m ² pitkä-syinen	✓	X	✓	X	✓	X	X
Paperitarrat 180 g/m ²	✓	X	X	X	X	X	X
Jäljentävät lomakkeet 140–175 g/m ²	✓	X	X	X	X	X	X
Jäljentävät lomakkeet 75–135 g/m ²	✓	X	X	X	X	X	X
Kirjekuoret 60–105 g/m ²	✓	X	X	X	X	X	X

Tulostaminen

Tulostaminen tietokoneella

Huomautus: Jos käytät tarroja, kortteja tai kirjekuoria, määritä paperikoko ja -laji tulostimessa ennen asiakirjan tulostamista.

- 1 Avaa tulostusvalintaikkuna siinä asiakirjassa, jonka yrität tulostaa.
- 2 Säädä asetuksia tarvittaessa.
- 3 Tulosta asiakirja.

Tulostaminen mobiililaitteesta

Tulostaminen mobiililaitteesta Google Cloud Printin avulla

Google Cloud Print™ on mobiilitulostuspalvelu, jonka avulla mobiililaitteissa käyttöön otetut sovellukset voivat tulostaa mihin tahansa Google Cloud Print -yhteensopivaan tulostimeen.

- 1 Käynnistä käyttöön otettu sovellus mobiililaitteen aloitusnäytössä.
- 2 Valitse **Tulosta** ja valitse tulostin.
- 3 Tulosta asiakirja.

Tulostaminen mobiililaitteesta Mopria-tulostuspalvelun avulla

Mopria®-tulostuspalvelu on mobiilitulostusratkaisu mobiililaitteisiin, joissa on Android-versio 4.4 tai uudempi. Sen avulla voit tulostaa suoraan mihin tahansa Mopria-yhteensopivaan tulostimeen.

Huomautus: Varmista ennen tulostamista, että Mopria-tulostuspalvelu on otettu käyttöön.

- 1 Käynnistä yhteensopiva sovellus mobiililaitteen aloitusnäytössä.
- 2 Valitse **Tulosta** ja valitse tulostin.
- 3 Tulosta asiakirja.

Tulostaminen mobiililaitteesta AirPrintin avulla

AirPrint on mobiilitulostusratkaisu, jonka avulla voit tulostaa Apple-laitteista AirPrint-sertifioituun tulostimeen.

Huomautuksia:

- Tätä sovellusta tukevat vain jotkin Apple-laitteet.
 - Tätä sovellusta tuetaan vain joissakin tulostinmalleissa.
- 1 Käynnistä yhteensopiva sovellus mobiililaitteen aloitusnäytössä.
 - 2 Valitse tulostettava kohde ja napauta jakokuvaketta.

- 3 Valitse **Tulosta** ja valitse tulostin.
- 4 Tulosta asiakirja.

Tulostaminen Flash-asemasta

Tämä ominaisuus on käytettävissä vain tietyissä tulostinmalleissa.

- 1 Aseta flash-asema tulostimeen.



Huomautuksia:

- Jos flash-asemaa liitettäessä avautuu virheilmoitus, tulostin ohittaa flash-aseman.
- Jos asetat Flash-aseman paikalleen, kun tulostin käsittelee muita tulostustöitä, näyttöön tulee ilmoitus **Varattu**.

- 2 Valitse asiakirja, jonka haluat tulostaa.
Määritä muut tulostusasetukset tarvittaessa.

- 3 Tulosta asiakirja.
Jos haluat tulostaa toisen asiakirjan, valitse **USB-asema**.

Varoitus – vauriot mahdollisia: Vältä tietojen menetys tai toimintahäiriö olemalla koskettamatta flash-aseman tai tulostimen kuvassa näkyviä kohtia, kun tulostin tulostaa tai lukee muistilaitteesta tai kirjoittaa siihen.



Tuetut flash-asetat ja tiedostotyypit

Flash-asetat

Huomautuksia:

- Tulostin tukee Full-Speed-standardin mukaisia nopeita USB-flash-asetmia.
- USB-flash-asetmien on tuettava FAT (File Allocation Tables) -järjestelmää.

Useat eri flash-asetat on hyväksytty käytettäväksi tulostimessa. Kysy lisätietoja tulostimen ostopaikasta.

Tiedostotyyppi

Asiakirjat

- PDF (versio 1.7 tai vanhempi)
- HTML
- XPS
- Microsoft-tiedostomuodot (.doc, .docx, .xls, .xlsx, .ppt, .pptx)

Kuvat

- .dcx
- .gif
- .JPEG tai .jpg
- .bmp
- .pcx
- .TIFF tai .tif
- .png

Luottamuksellisten töiden määrittäminen

1 Siirry ohjauspaneelissa kohtaan

Asetukset > Suojaus > Luottamukselliset tulostusasetukset.

Jos tulostinmallissa ei ole kosketusnäyttöä, selaa asetuksia -painikkeella.

2 Määritä asetukset.

Asetus	Toiminto
Virheellinen maks. PIN	Määritä, miten monta kertaa väärä PIN voidaan antaa. Huomautus: Kun rajoitus on saavutettu, kyseisen käyttäjätunnuksen tulostustyöt poistetaan.
Luottamuksellisen työn vanheneminen	Määritä luottamuksellisten tulostustöiden vanhenemisaika. Huomautus: Luottamukselliset pidossa olevat työt tallennetaan tulostimeen siihen asti, kunnes ne vapautetaan tai poistetaan manuaalisesti.
Toistotöiden vanheneminen	Määritä toistotulostustöiden vanhenemisaika. Huomautus: Pidossa olevat toistotyöt tallennetaan tulostimen muistiin toista tulostusta varten.
Tarkistustöiden vanheneminen	Määritä aika, jonka aikana tulostin tulostaa kopion ennen jäljellä olevien kopioiden tulostamista. Huomautus: Tarkistustyössä tulostetaan yksi kopio, jolla tarkistetaan, että se on halutunlainen ennen muiden kopioiden tulostamista.
Varattujen töiden vanheneminen	Määritä, kuinka kauan tulostin säilyttää tulostustöitä. Huomautus: Pidossa olevat varatut työt poistetaan automaattisesti tulostamisen jälkeen.
Edellytä kaikkien töiden pitoon asettamista	Määritä tulostin asettamaan kaikki tulostustyöt pitoon.

Luottamuksellisten ja muiden pidossa olevien töiden tulostaminen

Windows-käyttäjät:

1 Kun asiakirja on auki, valitse **Tiedosto > Tulosta**.

2 Valitse **Ominaisuudet, Määritykset, Asetukset** tai **Asennus**.

3 Valitse **Tulostus ja pito**.

4 Valitse **Tulosta ja siirrä pitoon** ja liitä siihen käyttäjänimi.

5 Valitse tulostustyön tyyppi (luottamuksellinen, varaa, toista tai tarkista).

Jos tulostustyö on luottamuksellinen, anna nelinumeroinen PIN-koodi.

6 Valitse **OK** tai **Tulosta**.

7 Vapauta tulostustyö tulostimen aloitusnäytöltä käsin.

- Siirry luottamuksellisissa tulostustöissä kohtaan
Pidossa olevat työt > valitse käyttäjänimesi > **Luottamuksellinen** > anna PIN-koodi > valitse tulostustyö > määritä asetukset > **Tulosta**
- Siirry muissa tulostustöissä kohtaan
Pidossa olevat työt > valitse käyttäjänimesi > valitse tulostustyö > määritä asetukset > **Tulosta**.

Macintosh-käyttäjät:

1 Kun asiakirja on avattu, valitse **Arkisto** > **Tulosta**.

Tarvittaessa näet lisäasetukset osoittamalla avauskolmiota.

2 Valitse Kopiot ja sivut -valikosta **Työn reititys**.

3 Valitse tulostustyön tyyppi (luottamuksellinen, varaa, toista tai tarkista).

Jos tulostustyö on luottamuksellinen, määritä käyttäjänimi ja nelinumeroinen PIN-koodi.

4 Valitse **OK** tai **Tulosta**.

5 Vapauta tulostustyö tulostimen aloitusnäytöltä käsin.

- Siirry luottamuksellisissa tulostustöissä kohtaan
Pidossa olevat työt > valitse käyttäjänimesi > **Luottamuksellinen** > anna PIN-koodi > valitse tulostustyö > määritä asetukset > **Tulosta**
- Siirry muissa tulostustöissä kohtaan
Pidossa olevat työt > valitse käyttäjänimesi > valitse tulostustyö > määritä asetukset > **Tulosta**.

Fonttimalliluettelon tulostaminen

1 Siirry ohjauspaneelissa kohtaan

Asetukset > **Raportit** > **Tulostus** > **Tulosta fontit**

Jos tulostimessa ei ole kosketusnäyttöä, voit selata asetuksia  keella.

2 Valitse fonttimalli.

Hakemistoluettelon tulostaminen

Siirry ohjauspaneelissa kohtaan

Asetukset > **Raportit** > **Tulostus** > **Tulosta hakemisto**

Jos tulostimessa ei ole kosketusnäyttöä, voit selata asetuksia  keella.

Tulostimen valikot

Valikkokartta

Laite	<ul style="list-style-type: none"> • Määriykset • Etäkäyttöpaneeli • Ilmoitukset • Virranhallinta • Helppokäyttö 	<ul style="list-style-type: none"> • Palauta oletusasetukset • Huolto • Näkyvät aloitusnäytön kuvakkeet • Tietoja tästä tulostimesta
Tulosta	<ul style="list-style-type: none"> • Asettelu • Asetus • Laatu • Työkirjanpito • XPS 	<ul style="list-style-type: none"> • PDF • PostScript • PCL • HTML • Kuva
Paperi	<ul style="list-style-type: none"> • Lokeromäärittys 	<ul style="list-style-type: none"> • Materiaalimääriykset
Verkko/Portit	<ul style="list-style-type: none"> • Verkon esittely • Langaton • Ethernet • TCP/IP • SNMP • IPSec 	<ul style="list-style-type: none"> • 802.1x • LPD-kokoonpano • HTTP-/FTP-asetukset • ThinPrint • USB • Google Cloud Print
USB-asema	<ul style="list-style-type: none"> • Flash-asematulostus 	
Suojaus	<ul style="list-style-type: none"> • Kirjautumismenetelmät • Ajasta USB-laitteet • Suojaustarkistusloki • Kirjautumisrajoitukset • Luottamukselliset tulostusasetukset 	<ul style="list-style-type: none"> • Ratkaisut, LDAP-asetukset • Levyn salaus • Pyyhi väliaikaiset datatiedostot • Mobiilipalvelujen hallinta • Muut
Raportit	<ul style="list-style-type: none"> • Valikkoasetussivu • Laite 	<ul style="list-style-type: none"> • Tulosta • Verkko
Ohje	<ul style="list-style-type: none"> • Tulosta kaikki oppaat • KytKentäopas • Tieto-opas • Tulostusmateriaaliopas 	<ul style="list-style-type: none"> • Mustavalkotulostuksen laatuopas • Kuljetusopas • Tulostuslaatuopas • Tarvikeopas
Vianmäärittys	<ul style="list-style-type: none"> • Tulostusjäljen testisivujen tulostus 	

Laite

Määritykset

Valikkokohta	Kuvaus
Näytön kieli [List of languages]	Määritä näytön kieli.
Maa/alue [List of countries or regions]	Tunnista maa tai alue, jossa tulostin on määritetty toimimaan.
Suorita alkumäärittäminen Ei käytössä* Käytössä	Suorita ohjattu asennustoiminto.
Näppäimistö Näppäimistön tyyppi [List of languages]	Valitse kieli näppäimistön tyyppiä. Huomautuksia: <ul style="list-style-type: none"> • Kaikki näppäimistön tyypit eivät ehkä näy, tai niiden näkyminen edellyttää erityislaitteistoa. • Tämä valikkokohta tulee näkyviin vain tietyissä tulostinmalleissa.
Näytetyt tiedot Näyttöteksti 1 [IP Address*] Näyttöteksti 2 [Date/Time*] Mukautettu teksti 1 Mukautettu teksti 2	Määritä aloitusnäytössä näytettävät tiedot. Huomautus: Mukautettu teksti 1 ja Mukautettu teksti 2 näkyvät vain joissakin tulostinmalleissa.
Päivämäärä ja aika Määritä Nykyinen päiväys ja aika Aseta päivä ja aika manuaalisesti Päivämäärän muoto [MM-DD-YYYY*] Ajan muoto [12 hour A.M./P.M.*] Aikavyöhyke [GMT*]	Määritä tulostimen päiväys ja aika.
Päivämäärä ja aika Verkkoajan yhteyskäyt. Salli NTP [On*] NTP-palvelin Ota käyttöön todennus	Määritä verkkoajan yhteyskäytännön (NTP, Network Time Protocol) asetukset. Huomautuksia: <ul style="list-style-type: none"> • Ota käyttöön todennus -kohta näkyy vain tietyissä tulostinmalleissa. • Kun Ota käyttöön todennus -asetuksena on MD5-avain, näkyviin tulevat Avaintunnus ja Salasana.
Paperikoot Yhdysvallat* Metrit	Määritä paperikokojen mittayksikkö. Huomautus: Ensimmäinen paperikokoasetus määräytyy ohjatun asennuksen aikana valitun maa- tai aluekoodin perusteella.
Näytön kirkkaus 1–100 % (100*)	Säädä näytön kirkkautta. Huomautus: Tämä valikkokohta tulee näkyviin vain tietyissä tulostinmalleissa.
Huomautus: Arvon kohdalla oleva tähti (*) osoittaa oletusasetuksen.	

Valikkokohta	Kuvaus
Flash-aseman käyttö Käytössä* Ei käytössä	Ota käyttöön flash-aseman käyttö. Huomautus: Tämä valikkokohta tulee näkyviin vain tietyissä tulostinmalleissa.
Näytön aikakatkaus 5–300 (60*)	Määritä sekunteina aika, jonka jälkeen käyttämättömänä olevan tulostimen näyttöön tulee aloitusnäyttö tai tulostin kirjaa käyttäjätulin ulos automaattisesti.
Huomautus: Arvon kohdalla oleva tähti (*) osoittaa oletusasetuksen.	

Etäkäyttöpaneeli

Valikkokohta	Kuvaus
Ulkoinen VNC-yhteys Älä salli* Salli	Yhdistä ulkoinen VNC (Virtual Network Computing) -asiakas etäohjauspaneeliin.
Tunnistuksen tyyppi Ei mitään* Vakiotunnistus	Määritä VNC-työasemapalvelinta käytettäessä käytettävä tunnistuksen tyyppi. Huomautus: Kun asetuksena on Vakiotunnistus, VNC-salasana tulee näkyviin.
Huomautus: Arvon kohdalla oleva tähti (*) osoittaa oletusasetuksen.	

Ilmoitukset

Valikkokohta	Kuvaus
Virheen merkkivalo Ei käytössä Käytössä*	Määritä merkkivalo syttymään, kun ilmenee tulostinvirhe. Huomautus: Tämä valikkokohta tulee näkyviin vain tietyissä tulostinmalleissa.
Hälytysäänen määrittäminen Ei käytössä Yksi* Jatkuva	Määritä, kuinka monta kertaa hälytysääni kuuluu, kun tulostin edellyttää käyttäjän toimia. Huomautus: Tämä valikkokohta tulee näkyviin vain tietyissä tulostinmalleissa.
Tarvikkeet Näytä tarvikearvot Näytä arvot* Älä näytä arvioita	Näytä tarvikkeiden arvioitu tila.
Tarvikkeet Kasetin hälytys Ei käytössä Yksi* Jatkuva	Määritä, kuinka monta kertaa hälytysääni kuuluu, kun väriainekasetti on ehtymässä. Huomautus: Tämä valikkokohta tulee näkyviin vain tietyissä tulostinmalleissa.
Sähköpostihälytysten asetukset Sähköpostiasetukset Ensisijainen SMTP-yhdyskäytävä	Kirjoita sähköpostin lähettämiseen käytettävän ensisijaisen SMTP-palvelimen IP-osoite tai isäntänimi. Huomautus: Tämä valikkokohta tulee näkyviin vain tietyissä tulostinmalleissa.
Huomautus: Arvon kohdalla oleva tähti (*) osoittaa oletusasetuksen.	

Valikkokohta	Kuvaus
Sähköpostihälytysten asetukset Sähköpostiasetukset Ensisijaisen SMTP-yhdyskäytävän portti 1–65535 (25*)	Kirjoita ensisijaisen SMTP-palvelimen porttinumero. Huomautus: Tämä valikkokohta tulee näkyviin vain tietyissä tulostinmalleissa.
Sähköpostihälytysten asetukset Sähköpostiasetukset Toissijainen SMTP-yhdyskäytävä	Kirjoita toissijaisen SMTP-palvelimen tai SMTP-varmistuspalvelimen IP-osoite tai isäntänimi. Huomautus: Tämä valikkokohta tulee näkyviin vain tietyissä tulostinmalleissa.
Sähköpostihälytysten asetukset Sähköpostiasetukset Toissijaisen SMTP-yhdyskäytävän portti 1–65535 (25*)	Kirjoita toissijaisen SMTP-palvelimen tai SMTP-varmistuspalvelimen porttinumero. Huomautus: Tämä valikkokohta tulee näkyviin vain tietyissä tulostinmalleissa.
Sähköpostihälytysten asetukset Sähköpostiasetukset SMTP-aikakatkaaisu 5–30 sekuntia (30*)	Määritä, kuinka pian tulostin aikakatkaistaan, jos SMTP-palvelin ei vastaa. Huomautus: Tämä valikkokohta tulee näkyviin vain tietyissä tulostinmalleissa.
Sähköpostihälytysten asetukset Sähköpostiasetukset Vastausosoite	Määritä sähköpostin vastausosoite. Huomautus: Tämä valikkokohta tulee näkyviin vain tietyissä tulostinmalleissa.
Sähköpostihälytysten asetukset Sähköpostiasetukset Käytä aina SMTP-vastausosoitetta Ei käytössä* Käytössä	Käytä oletus-SMTP-vastausosoitetta Huomautus: Tämä valikkokohta tulee näkyviin vain tietyissä tulostinmalleissa.
Sähköpostihälytysten asetukset Sähköpostiasetukset Käytä SSL-/TLS-yhteyskäytäntöä Ei käytössä* Sovittele Pakollinen	Lähetä sähköposti käyttäen salattua linkkiä. Huomautus: Tämä valikkokohta tulee näkyviin vain tietyissä tulostinmalleissa.
Sähköpostihälytysten asetukset Sähköpostiasetukset Edellytä luotettua varmennetta Käytössä* Ei käytössä	Edellytä luotettua varmennetta käytettäessä SMTP-palvelinta. Huomautus: Tämä valikkokohta tulee näkyviin vain tietyissä tulostinmalleissa.
Sähköpostihälytysten asetukset Sähköpostiasetukset SMTP-palvelimen todennus Todennusta ei tarvita* Kirjautuminen/tavallinen NTLM CRAM-MD5 Digest-MD5 Kerberos 5	Määritä SMTP-palvelimen todennustyyppi. Huomautus: Tämä valikkokohta tulee näkyviin vain tietyissä tulostinmalleissa.
Huomautus: Arvon kohdalla oleva tähti (*) osoittaa oletusasetuksen.	

Valikkokohta	Kuvaus
Sähköpostihälytysten asetukset Sähköpostiasetukset Laitteeseen perustuva s-posti Ei mitään* Käytä laitteen SMTP-valtuuksia	Määritä, tarvitaanko tunnistetietoja, kun laite lähettää sähköpostia. Huomautus: Tämä valikkokohta tulee näkyviin vain tietyissä tulostinmalleissa.
Sähköpostihälytysten asetukset Sähköpostiasetukset Käyttäjän lähettämä sähköposti Ei mitään Käytä laitteen SMTP-valtuuksia Käytä istunnon käyttäjätunnusta ja salasanaa Käytä istunnon sähköpostiosoitetta ja salasanaa* Kysy käyttäjältä	Määritä, tarvitaanko tunnistetietoja, kun käyttäjä lähettää sähköposteja. Huomautus: Tämä valikkokohta tulee näkyviin vain tietyissä tulostinmalleissa.
Sähköpostihälytysten asetukset Sähköpostiasetukset Käytä AD-laitteen kirjautumistietoja Ei käytössä Käytössä*	Ota käyttöön käyttäjän tunnistetiedot ja ryhmämääritykset yhteyden muodostamiseksi SMTP-palvelimeen. Huomautus: Tämä valikkokohta tulee näkyviin vain tietyissä tulostinmalleissa.
Sähköpostihälytysten asetukset Sähköpostiasetukset Laitekäyttäjätunnus	Määritä käyttäjätunnus yhteyden muodostamiseksi SMTP-palvelimeen. Huomautus: Tämä valikkokohta tulee näkyviin vain tietyissä tulostinmalleissa.
Sähköpostihälytysten asetukset Sähköpostiasetukset Laitesalasana	Määritä salasana, jota käytetään yhteyden muodostuksessa SMTP-työasemapalvelimeen. Huomautus: Tämä valikkokohta tulee näkyviin vain tietyissä tulostinmalleissa.
Sähköpostihälytysten asetukset Sähköpostiasetukset Kerberos 5 REALM	Määritä Kerberos 5 -todennusprotokollan alue. Huomautus: Tämä valikkokohta tulee näkyviin vain tietyissä tulostinmalleissa.
Sähköpostihälytysten asetukset Sähköpostiasetukset NTLM-toimialue	Määritä NTLM-suojausprotokollan toimialuenimi. Huomautus: Tämä valikkokohta tulee näkyviin vain tietyissä tulostinmalleissa.
Sähköpostihälytysten asetukset Sähköpostiasetukset Poista käytöstä SMTP-palvelinta ei ole määritetty -virhe Ei käytössä* Ei	Estä SMTP-asetusvirheen viestiä näkymästä näytössä. Huomautus: Tämä valikkokohta tulee näkyviin vain tietyissä tulostinmalleissa.
Virheiden estäminen Tukosavustaja Ei käytössä Käytössä*	Määritä tulostin tyhjentämään tyhjät tai osittain tulostetut sivut automaattisesti, kun juuttunut paperi on poistettu.
Huomautus: Arvon kohdalla oleva tähti (*) osoittaa oletusasetuksen.	

Valikkokohta	Kuvaus
Virheiden estäminen Automaattinen jatko Ei käytössä Käytössä* (5 sekuntia)	Anna tulostimen jatkaa työn käsittelemistä tai tulostamista automaattisesti, kun tietyt käyttäjän toimia vaativat tulostimen tilat on käsitelty.
Virheiden estäminen Automaattinen uudelleenkäynnistys Automaattinen uudelleenkäynnistys Käynnistä uudelleen, kun järjestelmä on vapaa Uudelleenkäynnistys aina* Ei uudelleenkäynnistystä	Aseta tulostin käynnistymään uudelleen virhetilanteessa.
Virheiden estäminen Automaattinen uudelleenkäynnistys Uudelleenkäynnistysten enimmäismäärä 1–20 (2*)	Määritä automaattisten uudelleenkäynnistysten määrä, jonka tulostin voi suorittaa.
Virheiden estäminen Automaattinen uudelleenkäynnistys Automaattisen uudelleenkäynnistykseen ikkuna 1–525600 (720*)	Määritä, kuinka monen sekunnin kuluttua tulostin käynnistyy automaattisesti uudelleen.
Virheiden estäminen Automaattinen uudelleenkäynnistys Automaattisen uudelleenkäynnistykseen laskuri	Näytä automaattisen uudelleenkäynnistykseen laskurin tiedot vain luku -muodossa.
Virheiden estäminen Automaattinen uudelleenkäynnistys Nollaa automaattisen uudelleenkäynnistykseen laskuri Peruuta Jatka	Nollaa automaattisen uudelleenkäynnistykseen laskuri. Huomautus: Tämä valikkokohta tulee näkyviin vain tietyissä tulostinmalleissa.
Virheiden estäminen Näytä lyhyen paperin virhe Käytössä Autom. tyhjennys*	Määritä tulostin näyttämän viesti, kun ilmenee lyhyen paperin virhe. Huomautus: Lyhyt paperi viittaa lisätyn paperin kokoon.
Virheiden estäminen Sivunsuojaus Ei käytössä* Käytössä	Määritä tulostin käsittelemään koko sivu muistiin ennen sen tulostamista.
Sisällön tukoselvitys Tukoselvitys Ei käytössä Käytössä Autom.*	Määritä tulostin tulostamaan juuttuneet sivut uudelleen.
Huomautus: Arvon kohdalla oleva tähti (*) osoittaa oletusasetuksen.	

Virranhallinta

Valikkokohta	Kuvaus
Lepotilaprofiili Tulosta näyttö sammutettuna Näyttö päällä tulostettaessa Salli tulostus näyttö sammutettuna*	Salli tulostus näyttö sammutettuna.
Aikakatkaisut Lepotila 1-120 minuuttia (15*)	Määritä käyttämättömyysaika, jonka kuluttua tulostin siirtyy lepotilaan.
Aikakatkaisut Horrostilan aikakatkaus Ei käytössä 1 tunti 2 tuntia 3 Hours (24 tuntia) 6 tuntia 1 päivä 2 pv 3 pv* 1 viikko 2 viikkoa 1 kk	Määritä aika, jonka kuluttua tulostin siirtyy horrostilaan.
Aikakatkaisut Horrostilan aikakatkaus yhteyden ollessa olemassa Horros Ei horrostilaa*	Aseta tulostin horrostilaan, vaikka aktiivinen Ethernet-yhteys olisi olemassa.
Säästötila Ei käytössä* Virta Virta/paperi Paperi	Minimoi virran, paperin ja erikoismateriaalin kulutus. Huomautus: Kun Säästötilaksi on määritetty Virta tai Paperi, suorituskyky voi alentua, mutta tulostuslaatu ei heikkene.
Ajasta virransäästötilat Ajastukset	Ajasta tulostin siirtymään lepo- tai valmiustilaan tiettyyn aikaan. Huomautus: Tämä valikkokohta tulee näkyviin vain tietyissä tulostinmalleissa.
Huomautus: Arvon kohdalla oleva tähti (*) osoittaa oletusasetuksen.	

Helppokäyttö

Huomautus: Tämä valikko tulee näkyviin vain tietyissä tulostinmalleissa.

Valikkokohta	Kuvaus
Toistuvan näppäinpainalluksen väli 0–5 (0*)	Määritä sekunteina väli, jona tulostin ohittaa liitetyn näppäimistön saman näppäimen peräkkäiset painallukset
Huomautus: Arvon kohdalla oleva tähti (*) osoittaa oletusasetuksen.	

Valikkokohta	Kuvaus
Painikkeen toiston alkuviive 0,25–5 (1*)	Määritä sekunteina alkuviiveen pituus ennen kuin toistava painike alkaa toistaa. Huomautus: Tämä valikkokohta näkyy vain, kun tulostimeen on liitetty näppäimistö.
Painikkeen toistonopeus 0,5–30 (30*)	Määritä toistuvan painikkeen painallusten määrä sekunnissa. Huomautus: Tämä valikkokohta näkyy vain, kun tulostimeen on liitetty näppäimistö.
Pitkä näytön aikakatkaistu Ei käytössä* Käytössä	Anna käyttäjän pysyä samassa paikassa ja nollata Näytön aikakatkaistu -asetuksen aloitusnäyttöön palaamisen sijaan.
Kuulokkeiden äänenvoimakkuus 1–10 (5*)	Säädä kuulokkeiden äänenvoimakkuutta. Huomautus: Tämä valikkokohta näkyy vain, kun tulostimeen on liitetty kuulokkeet.
Ota käyttöön ääniohjaus, kun kuulokkeet on liitetty Ei käytössä* Käytössä	Ota käyttöön ääniohjaus, kun tulostimeen on liitetty kuulokkeet.
Lue salasana/PIN-koodit Ei käytössä* Käytössä	Määritä tulostin lukemaan salasana tai PIN-koodit ääneen. Huomautus: Tämä valikkokohta näkyy vain, kun tulostimeen on liitetty kuulokkeet.
Puhenoisuus Erittäin hidas Hidas Normaali* Nopea Nopeampi Erittäin nopea Ripeä Erittäin ripeä Nopein	Säädä Ääniohjauksen puhenoisuutta. Huomautus: Tämä valikkokohta näkyy vain, kun tulostimeen on liitetty kuulokkeet.
Huomautus: Arvon kohdalla oleva tähti (*) osoittaa oletusasetuksen.	

Palauta oletusasetukset

Valikkokohta	Kuvaus
Palauta asetukset Palauta kaikki asetukset Palauta tulostimen asetukset Palauta verkkoasetukset Palauta sovellusasetukset	Palauta tulostimen oletusasetukset. Huomautus: Palauta sovellusasetukset tulee näkyviin vain tietyissä tulostinmalleissa.

Huolto

Määrittämis-valikko

Valikkokohta	Kuvaus
USB-määrittäminen USB PnP 1* 2	Paranna tulostimen yhteensopivuutta tietokoneen kanssa muuttamalla tulostimen USB-ohjaimen tilaa.
USB-määrittäminen USB-nopeus Täysi Autom.*	Aseta USB-portti toimimaan täydellä nopeudella ja poista nopeat toiminnot käytöstä.
Lokeromäärittäminen Lokeroiden linkitys Automaattinen* Ei käytössä	Määritä tulostin yhdistämään lokerot, joilla on samat paperilaji- ja -kokoasetukset.
Lokeromäärittäminen Näytä lokerasennusilmoitus Ei käytössä Vain kun kokoa ei tunneta* Aina	Määritä tulostin näyttämään lokerasennus ilmoitus.
Lokeromäärittäminen A5-lisäys Lyhyt reuna* Pitkä reuna	Määritä sivun suunta lisättäessä A5-kokoista paperia.
Lokeromäärittäminen Paperikehotteet Autom.* Monikäyttösyöttöaukko Manuaalinen paperi Kirjekuorikehotteet Autom.* Monikäyttösyöttöaukko Manuaalinen kirjekuori	Määritä paperilähde, jonka käyttäjä täyttää, kun näyttöön tulee kehote lisätä paperia tai kirjekuori. Huomautus: Jotta monikäyttösyöttöaukko näkyy, määritä Paperi-valikon Monisyötön asetukseksi Kasetti.
Lokeromäärittäminen Toiminto kehoitteille Kehota käyttäjää* Jatka Käytä nykyistä	Määritä tulostin ratkaisemaan paperiin tai kirjekuoriin liittyvät vaihtokehotteet.
Raportit Valikkoasetussivu Tapahtumaloki Tapahtumalokin yhteenveto Kuntotarkistuksen tilastot	Tulosta raportteja, joissa on tulostimen valikkoasetukset, tapahtumat ja tapahtumalokit.
Huomautus: Arvon kohdalla oleva tähti (*) osoittaa oletusasetuksen.	

Valikkokohta	Kuvaus
Tarvikkeen käyttö ja laskurit Tyhjennä tarvikkeen käyttöhistoria Nollaa mustan värikasetin laskuri Nollaa mustan kuvayksikön laskuri Nollaa mustan kehitysyksikön laskuri Nollaa huoltolaskuri	Nollaa tarvikesivun laskuri tai näytä tulostettujen sivujen yhteismäärä.
Tulostimen emuloinnit PPDS-emulointi Ei käytössä* Käytössä	Määritä tulostin tunnistamaan PPDS-tietovirta ja käyttämään sitä.
Tulostusmääritykset Fontin terävöinti 0-150 (24*)	Määritä tekstin pistekokoarvo, jonka alittuessa fonttitietojen tulostamiseen käytetään suuritiheyksisiä näyttöjä. Jos arvo on esimerkiksi 24, kaikki fontit, joiden pistekoko on enintään 24, käyttävät suuritiheyksisiä näyttöjä.
Tulostusmääritykset Tulostustummuus 1-5 (3*)	Sääädä väriaineen tummuutta tulostettaessa tai kopioitaessa asiakirjoja.
Laitteen toiminnot Hiljainen tila Ei käytössä* Käytössä	Määritä tulostimen äänitaso. Huomautus: Tämän asetuksen käyttöönotto hidastaa tulostimen toimintaa.
Laitteen toiminnot Turvatila Ei käytössä* Käytössä	Määritä tulostin toimimaan erityisessä tilassa, jossa se yrittää tarjota mahdollisimman laajat toiminnot tunnetuista ongelmista huolimatta. Esimerkiksi jos asetuksena on Käytössä ja arkinkääntäjän moottori ei toimi, tulostin tulostaa asiakirjat yksipuolisina, vaikka työ olisi määritetty tulostettavaksi kaksipuolisena.
Laitteen toiminnot Tyhjennä mukautettu tila Ei käytössä Käytössä*	Poista mukautettuja oletus- tai Vaihtoehtoinen-viestejä koskevat käyttäjän määrittämät merkkijonot.
Laitteen toiminnot Poista kaikki etäasennetut viestit	Poista etäasennetut viestit.
Laitteen toiminnot Näytä virhenäytöt automaattisesti Käytössä* Ei käytössä	Näytä nykyiset virheilmoitukset näytössä, kun tulostin pysyy ei-aktiivisena aloitusnäytössä näytön aikakatkaisuasetausta vastaavan ajan.
Laitteen toiminnot Mukautetut tarviketasot Ei käytössä* Käytössä	Anna <i>printservice</i> -toiminnon lukea ja muokata arvoja Embedded Web Server -palvelimesta.
Huomautus: Arvon kohdalla oleva tähti (*) osoittaa oletusasetuksen.	

Poistaminen

Valikkokohta	Kuvaus
Poistaminen Muistin viimeisin tyhjennys Kiintolevyn viimeisin tyhjennys	Näytä milloin tulostimen muisti tai kiintolevy on viimeksi tyhjennetty. Huomautus: Kiintolevyn viimeisin tyhjennys näytetään vain tulostimissa, joihin on asennettu kiintolevy.
Poistaminen Poista kaikki tiedot pysyvästä muistista Tyhjennä kaikki tiedot kiintolevyltä Poista kaikki tulostin- ja verkkoasetukset	Poista kaikki tulostimen muistiin tai kiintolevylle tallennetut asetukset ja sovellukset. Huomautus: Tyhjennä kaikki tiedot kiintolevyltä näytetään vain tulostimissa, joihin on asennettu kiintolevy.

Näkyvät aloitusnäytön kuvakkeet

Huomautus: Tämä valikko tulee näkyviin vain tietyissä tulostinmalleissa.

Valikko	Kuvaus
Tila/tarvikkeet Työjono Vaihda kieli Osoitteisto Kirjanmerkit Pidossa olevat työt USB Sovellusprofiilit Näytön mukauttaminen Eco-Settings	Määritä, mitkä kuvakkeet näkyvät aloitusnäytössä.

Tietoja tästä tulostimesta

Valikkokohta	Kuvaus
Asset-tunniste¹	Kuvaile tulostinta. Enimmäispituus on 32 merkkiä.
Tulostimen sijainti¹	Määritä tulostimen sijainti. Enimmäispituus on 63 merkkiä.
Ota yhteyttä¹	Mukauta tulostimen nimeä. Enimmäispituus on 63 merkkiä.
Vie määrittystiedosto USB-asemaan²	Vie määrittystiedoston flash-asemaan.
Vie pakatut lokit USB-asemaan²	Vie pakatut lokitiedostot flash-asemaan.

¹ Joissain tulostinmalleissa tämän valikkokohtaan voi määrittää vain Embedded Web Server -palvelimessa.

² Tämä valikkokohta tulee näkyviin vain tietyissä tulostinmalleissa.

Tulosta

Asettelu

Valikkokohta	Kuvaus
Puolet 1-puolinen* 2-puolinen	Määritä, tulostetaanko vain sivun toiselle puolelle vai molemmille puolille.
Kääntötyyli Pitkä reuna* Lyhyt reuna	Määritä, sidotaanko kaksipuolisena tulostetun asiakirja pitkä vai lyhyt reuna. Huomautus: Valitun asetuksen mukaan tulostin porrastaa sivun tulostetut tiedot automaattisesti sidonnan mukaan.
Tyhjät sivut Tulosta Älä tulosta*	Tulosta tulostustyöhön kuuluvat tyhjät sivut.
Lajittele Ei käytössä [1,1,1,2,2,2]* Käytössä [1,2,1,2,1,2]	Säilytä tulostustyön sivut järjestyksessä varsinkin tulostettaessa useita kopioita työstä.
Erotinsivut Ei mitään* Kopioiden väliin Töiden väliin Arkkien väliin	Lisää tulostettaessa tyhjiä erotinsivuja.
Erotinsivujen lähde Lokero [x] (1*) Monikäyttösyöttöaukko	Määritä erotinsivun paperilähde. Huomautus: Monikäyttösyöttöaukko on käytettävissä vain tietyissä tulostinmalleissa.
Sivuja/arkki Ei käytössä* 2 sivua/arkki 3 sivua/arkki 4 sivua/arkki 6 sivua/arkki 9 sivua/arkki 12 sivua/arkki 16 sivua/arkki	Tulosta paperiarkin yhdelle puolelle useita pienennettyjä sivuja.
Sivuja/arkki-järjestys Vaakasunta* Käänteinen vaaka Pystysuora Käänteinen pysty	Määritä monisivuisten kuvien paikka, kun käytössä on Sivuja/arkki-asetus. Huomautus: Paikka määräytyy sivukuvien lukumäärän ja suunnan mukaan.
Sivuja/arkki-suunta Autom.* Vaaka Pysty	Määritä monisivuisen asiakirjan suunta, kun käytössä on Sivuja/arkki-asetus.
Huomautus: Arvon kohdalla oleva tähti (*) osoittaa oletusasetuksen.	

Valikkokohta	Kuvaus
Sivuja/arkki-kehys Ei mitään* Tasainen	Tulosta reunus jokaisen sivun ympärille, kun käytössä on Sivuja/arkki-asetus.
Kopiot 1–9999 (1*)	Määritä kunkin tulostustyön kopiomäärä.
Tulostusalue Normaali* Sovita sivulle Koko sivu	Määritä paperiarkin tulostusalue.
Huomautus: Arvon kohdalla oleva tähti (*) osoittaa oletusasetuksen.	

Asetus

Valikkokohta	Kuvaus
Komentokieli PCL-emulointi PS-emulointi*	Määritä komentokieli. Huomautus: Komentokielen asettaminen oletukseksi ei estä sovellusohjelmaa lähettämästä töitä, joiden tulostusta ohjataan jollakin muulla komentokielellä.
Työ odottaa Ei käytössä* Käytössä	Tallenna tarvikkeita vaativia tulostustöitä. Näin voidaan tulostaa töitä, joissa ei käytetä puuttuvia tarvikkeita. Huomautus: Tämä asetus näkyy ainoastaan, jos tulostimeen on asennettu kiintolevy.
Työn säilyttämisen aikakatkaisu 0-255 (30*)	Määritä, miten monta sekuntia tulostin odottaa käyttäjän toimia, ennen kuin liikaa resursseja vaativa työ siirretään muistiin ja muiden jonossa olevien töiden tulostamista jatketaan. Huomautus: Tämä asetus näkyy ainoastaan, jos tulostimeen on asennettu kiintolevy.
Tallennuspaikka RAM* Levy	Määritä, mihin tallennetaan kaikki pysyvät resurssit, kuten tulostimeen ladatut fontit ja makrot. Huomautus: Tämä asetus näkyy ainoastaan, jos tulostimeen on asennettu kiintolevy.
Resurssien tallennus Ei käytössä* Käytössä	Määritä, mitä tulostin tekee ladatuille resursseille, kuten fonteille ja makroille, kun tulostin vastaanottaa työn, joka edellyttää muistia enemmän kuin on käytettävissä. Huomautuksia: <ul style="list-style-type: none"> • Kun asetuksena on Ei käytössä, tulostin säilyttää ladatut resurssit vain siihen asti, kunnes muistia tarvitaan. Ei-aktiiviseen komentokieleen liittyvät resurssit poistetaan. • Kun asetuksena on Käytössä, tulostin tallentaa kaikki pysyvät ladatut resurssit kaikissa kielenvalitsimissa. Tulostin näyttää tarvittaessa Muisti täynnä -ilmoitukset pysyvien resurssien poistamisen sijaan.
Kaikkien töiden tulostusjärjestys Aakkosellinen* Uusimmat ensin Vanhimmat ensin	Määritä pysäytettyjen ja luottamuksellisten töiden tulostusjärjestys, kun Tulosta kaikki valitaan. Huomautus: Tämä asetus näkyy ainoastaan, jos tulostimeen on asennettu kiintolevy.
Huomautus: Arvon kohdalla oleva tähti (*) osoittaa oletusasetuksen.	

Laatu

Valikkokohta	Kuvaus
Tulostustarkkuus 300 dpi 600 dpi* 1200 dpi 1200 Image Q 2400 Image Q	Määritä tulosteen tekstin ja kuvien tarkkuus. Huomautus: Tarkkuus määritetään pisteinä tuumalla tai kuvanlaatuina.
Kuvapistetehostus Ei käytössä* Fontit Vaakasuoraan Pystysuoraan Kumpaankin suuntaan Yksittäinen	Ota käyttöön lisää pikseleitä kuvapisteiden ryhmissä tulostusta varten. Tämä parantaa tekstin ja kuvien laatua.
Väriaineen tummuus 1–10 (8*)	Määritä tekstikuvien vaaleus tai tummuus.
Rasteri Normaali* Tiedot	Paranna tulostetta siten, että sillä on pehmeämmät viivat ja tarkemmat reunat.
Kirkkaus -6–6 (0*)	Säädä tulostustyön kirkkautta.
Kontrasti 0–5 (0*)	Säädä tulostustyön kontrastia.
Harmaankorjaus Autom.* Ei käytössä	Voit säätää kuvien harmaankorjausta.
Huomautus: Arvon kohdalla oleva tähti (*) osoittaa oletusasetuksen.	

Työkirjanpito

Huomautus: Tämä valikko näkyy ainoastaan, jos tulostimeen on asennettu kiintolevy.

Valikkokohta	Kuvaus
Työkirjanpito Ei käytössä* Käytössä	Määritä tulostin luomaan loki vastaanottamistaan tulostustöistä.
Työkirjanpito-lokin aikaväli Päivittäin Viikoittain Kuukausittain*	Määritä, kuinka usein tulostin luo lokitiedoston.
Huomautus: Arvon kohdalla oleva tähti (*) osoittaa oletusasetuksen.	

Valikkokohta	Kuvaus
Kirjaa toiminta lokiin aikavälin lopussa Ei mitään* Lähetä nykyinen loki sähköpostina Lähetä nykyinen loki sähköpostina ja poista se Julkaise nykyinen loki Julkaise ja poista nykyinen loki	Määritä, miten tulostin reagoi, kun aikaväli tulee täyteen. Huomautus: Työkirjanpito-lokin aikaväliksi määritetty arvo määrää, milloin toiminto suoritetaan.
Kirjaa, kun melkein täynnä Ei käytössä* Käytössä	Määritä lokitiedoston enimmäiskoko ennen kuin tulostin suorittaa Lähes täynnä -lokitoiminnon.
Kirjaa, kun melkein täynnä Ei mitään* Lähetä nykyinen loki sähköpostina Lähetä nykyinen loki sähköpostina ja poista se Lähetä vanhin loki sähköpostina ja poista se Julkaise nykyinen loki Julkaise ja poista nykyinen loki Julkaise ja poista vanhin loki Poista nykyinen loki Poista vanhin loki Poista kaikki paitsi nykyinen Poista kaikki lokit	Määritä, miten tulostin reagoi, kun kiintolevy on lähes täynnä. Huomautus: Loki lähes täynnä -tasoksi määritetty arvo määrää, milloin toiminto suoritetaan.
Kirjaa, kun täynnä Ei mitään* Lähetä nykyinen loki sähköpostina ja poista se Lähetä vanhin loki sähköpostina ja poista se Julkaise ja poista nykyinen loki Julkaise ja poista vanhin loki Poista nykyinen loki Poista vanhin loki Poista kaikki paitsi nykyinen Poista kaikki lokit	Määritä, miten tulostin reagoi, kun levyn käyttö saavuttaa enimmäisrajan (100 Mt).
Lähetyslokien URL	Määritä, mihin tulostin julkaisee työkirjanpidon lokit.
Sähköpostiosoite lokien lähettämistä varten	Määritä sähköpostiosoite, johon tulostin lähettää työkirjanpidon lokit.
Lokitiedoston etuliite	Määritä lokin tiedostonimessä käytettävä etuliite. Huomautus: TCP/IP-valikossa määritettyä nykyistä palvelimen nimeä käytetään lokitiedoston etuliitteen oletuksena.
Huomautus: Arvon kohdalla oleva tähti (*) osoittaa oletusasetuksen.	

XPS

Valikkokohta	Kuvaus
Tulosta virhesivut Ei käytössä* Käytössä	Tulosta virhetietosivu, jossa on tietoja virheistä, mukaan lukien XML-merkintävirheet.
Vähimmäisrivinleveys 1–30 (2*)	Määritä vähimmäispiirtoleveys. Huomautuksia: <ul style="list-style-type: none"> • 1200 dpi:n tarkkuudella tulostetut työt käyttävät arvoa suoraan. • 4800 CQ:n tarkkuudella tulostetut työt käyttävät puolta arvosta.
Huomautus: Arvon kohdalla oleva tähti (*) osoittaa oletusasetuksen.	

PDF

Valikkokohta	Kuvaus
Sovita sivulle Ei käytössä* Käytössä	Muuta sivun kokoa siten, että se mahtuu valitulle paperikoolle.
Kommentit Tulosta Älä tulosta*	Määritä, tulostetaanko PDF-tiedoston kommentit.
Huomautus: Arvon kohdalla oleva tähti (*) osoittaa oletusasetuksen.	

PostScript

Valikkokohta	Kuvaus
Tulosta PS-virhe Ei käytössä* Käytössä	Tulosta sivu, jolla PostScript-virhe on. Huomautus: Virheen tapahtuessa työn käsittely pysähtyy, tulostin tulostaa virheilmoituksen ja loput tulostustyöstä tyhjennetään.
Lukitse PS-käynnistystila Ei käytössä* Käytössä	Poista käytöstä PostScript SysStart -tiedosto.
Kuvan tasoitus Ei käytössä* Käytössä	Paranna kuvantarkkuudeltaan pienten kuvien kontrastia ja terävyyttä. Huomautus: Tämä asetus ei vaikuta kuviin, joiden tarkkuus on vähintään 300 dpi.
Odotuksen aikakatkaistu Ei käytössä 15–65535 (40*)	Määritä tulostin odottamaan lisätietoja, ennen kuin se peruuttaa tulostustyön.
Huomautus: Arvon kohdalla oleva tähti (*) osoittaa oletusasetuksen.	

PCL

Valikkokohta	Kuvaus
Fonttilähde Vakio* Levy Flash-muisti Kaikki	Valitse lähde, jossa on oletusfonttivalikoima. Huomautuksia: <ul style="list-style-type: none"> Flash a Levy tulevat näkyviin vain tietyissä tulostinmalleissa. Jotta Flash ja Levy tulevat näkyviin, varmista, että ne eivät ole luku- tai kirjoitus-suojattuja.
Fontin nimi [List of available fonts] (Courier*)	Valitse fontti määritetystä fonttilähteestä.
Merkistö [List of available symbol set] (10U PC-8*)	Kunkin fonttinimen merkistö Huomautus: Merkistö on aakkosten ja numeroiden, väli- ja erikoismerkkien sarja. Merkistöt tukevat eri kieliä tai tiettyjä sovelluksia, kuten tieteellisessä tekstissä käytettäviä matemaattisia symboleja.
Tiheys 0,08-100 (10*)	Määritä tasavälisten tai kiinteävälisen fonttien tiheys. Huomautus: Tiheys viittaa kiinteävälisen merkkien lukumäärään yhdellä tuumalla vaakasuuntaista tekstiä.
Suunta Pysty* Vaaka	Määrittää tekstin ja kuvien suunnan sivulla
Riviä/sivu 1–255	Määritä kullekin sivulle PCL®-tietovirran kautta tulostettavien tekstirivien määrä. Huomautuksia: <ul style="list-style-type: none"> Tämä valikkokohta aktivoi pystysuuntaisen välistyksen, jollin rivit tulostuvat sivun oletusreunusten väliin. 60 on Yhdysvaltojen oletusasetus. 64 on oletusasetus.
PCL5-vähimmäisrivinleveys 1–30 (2*)	Määritä vähimmäisalkupiirtoleveys. Huomautuksia:
PCLXL-vähimmäisrivinleveys 1–30 (2*)	<ul style="list-style-type: none"> 1200 dpi:n tarkkuudella tulostetut työt käyttävät arvoa suoraan. 4800 CQ:n tarkkuudella tulostetut työt käyttävät puolta arvosta.
A4-leveys 198 mm* 203 mm	Määritä A4-paperin loogisen sivun leveys. Huomautus: Looginen sivu on se fyysisen sivun alue, johon tiedot tulostetaan.
Autom.CR LFn jäl Ei käytössä* Käytössä	Määritä tulostin tekemään rivinvaihto rivinsiirtokomennon jälkeen. Huomautus: Rivinvaihto käskää tulostinta siirtämään kohdistimen saman rivin alkuun.
Autom.LF CRn jäl Ei käytössä* Käytössä	Määritä tulostin tekemään rivinsiirto rivinvaihtokomennon jälkeen.
Huomautus: Arvon kohdalla oleva tähti (*) osoittaa oletusasetuksen.	

Valikkokohta	Kuvaus
Lokeron uud.num. Määritä monisyöttö Määritä lokero [x] Määr. käsins. paperi Määritä kirjekuoren käsins.	Määritä tulostin toimimaan sellaisen eri tulostinohjaimen tai mukautetun sovelluksen kanssa, jonka paperilähdemääritykset ovat erilaiset. Valitse jokin seuraavista vaihtoehdoista: Ei käytössä* – tulostin käyttää oletusasetusten mukaisia paperilähdemäärityksiä Ei mitään - paperilähde ohittaa Select Paper Feed -komennon 0–99 – valitaan paperilähteen mukautettua asetusta määrittävä luku. Huomautus: Monikäyttösyöttöaukko on käytettävissä vain tietyissä tulostinmalleissa.
Lokeron uud.num. Näytä oletusasetukset	Näytä kullekin paperilähteelle määritetty oletusarvo.
Lokeron uud.num. Palauta oletusasetukset	Palauta lokeroiden uudelleennumerointiarvojen oletukset.
Tulostuksen aikakatkaisu Ei käytössä Käytössä* [90]	Määritä tulostin lopettamaan tulostustyö sen jälkeen, kun se on ollut käyttämättömänä määritetyn ajan sekunteina.
Huomautus: Arvon kohdalla oleva tähti (*) osoittaa oletusasetuksen.	

HTML

Valikkokohta	Kuvaus
Fontin nimi [List of fonts] (Times*)	Määritä HTML-asiakirjoissa käytettävä fontti.
Fonttikoko 1–255 (12*)	Määritä HTML-asiakirjoissa käytettävä fonttikoko.
Sovita 1–400 % (100*)	Skaalaa HTML-asiakirjat.
Suunta Pysty* Vaaka	Määritä HTML-asiakirjojen sivun suunta.
Marginaalin koko 8–255 mm (19*)	Määritä HTML-asiakirjojen sivun reunus.
Taustat Älä tulosta Tulosta*	Tulosta HTML-asiakirjojen taustatiedot tai -grafiikka.
Huomautus: Arvon kohdalla oleva tähti (*) osoittaa oletusasetuksen.	

Kuva

Valikkokohta	Kuvaus
Automaattinen sovitus Ei käytössä Käytössä*	Valitse kuvalle paras käytettävissä oleva paperikoko- ja suunta-asetus. Huomautus: Kun asetukset on Käytössä, tämä asetukset ohittaa kuvan skaalaus- ja suunta-asetukset.
Huomautus: Arvon kohdalla oleva tähti (*) osoittaa oletusasetuksen.	

Valikkokohta	Kuvaus
Käänteinen Ei käytössä* Käytössä	Muuta kaksisävyiset mustavalkokuvat käänteisiksi. Huomautus: Asetus ei koske GIF- ja JPEG-kuvamuotoja.
Skaalaus Parhaiten sopiva* Ankkuroi ylävasen Ankkuroi keskelle Sovita korkeus/leveys Sovita korkeus Sovita leveys	Säädä kuva sopimaan tulostusalueelle. Huomautus: Kun Automaattinen sovitus -asetus on Käytössä, Skaalaus-asetus on automaattisesti Parhaiten sopiva.
Suunta Pysty* Vaaka Käänteinen pysty Käänteinen vaaka	Määrittää tekstin ja kuvien suunnan sivulla
Huomautus: Arvon kohdalla oleva tähti (*) osoittaa oletusasetuksen.	

Paperi

Lokeromääritys

Valikkokohta	Kuvaus
oletuslähde Lokero [x] (1*) Monikäyttösyöttöaukko Manuaalinen paperi Manuaalinen kirjekuori	Määritä kaikkien tulostustöiden paperilähde. Huomautus: Monisyöttölaite näkyy vain, kun Monisyötön asetus on Kasetti.
Paperikoko/-laji Lokero [x] Monikäyttösyöttöaukko Manuaalinen paperi Manuaalinen kirjekuori	Määritä kuhunkin paperilähteeseen lisätty paperikoko tai paperilaji.
Korvaava paperikoko Ei käytössä Letter/A4 Kaikki listatut*	Määritä tulostin korvaamaan määritetty paperikoko, jos pyydetyn kokoista paperi ei ole lisättyä yhteenkään paperilähteeseen. Huomautuksia: <ul style="list-style-type: none"> • Jos asetusarvo on Ei käytössä, laite kehottaa käyttäjää lisäämään vaadittua paperikokoa. • Letter/A4 tulostaa A4-kokoisen asiakirjan Letter-kokoiselle paperille ja Letter-kokoiset asiakirjat A4-kokoiselle paperille sen mukaan, minkä kokoisia papereita tulostimessa on. • Kaikki listatut korvaa Letter/A4-koot.
Huomautus: Arvon kohdalla oleva tähti (*) osoittaa oletusasetuksen.	

Valikkokohta	Kuvaus
Monisyötön asetus Kasetti* Manuaalinen Ensisijainen	Määritä, milloin tulostin poimii monisyöttölaitteeseen lisätyn paperin. Huomautuksia: <ul style="list-style-type: none"> • Kun asetus on Kasetti, tulostin käsittelee monisyöttölaitetta lokeronä. • Kun asetus on Manuaalinen, tulostin käsittelee monisyöttölaitetta käsinsyöttöaukkona. • Kun asetus on Ensisijainen, tulostin poimii paperin monisyöttölaitteesta, kunnes se on tyhjä, oli vaadittu paperilähde tai paperikoko mikä tahansa.
Huomautus: Arvon kohdalla oleva tähti (*) osoittaa oletusasetuksen.	

Materiaalimääritykset

Yleisasetukset

Valikkokohta	Kuvaus
Mittayksiköt Tuumat Millimetrit	Määritä Universal-paperikoon mittayksikkö. Huomautus: Tuumat on Yhdysvaltain oletusasetus. Millimetrit on kansainvälinen oletusasetus.
Pystykuvan leveys 3–14,17 tuumaa (8,50*) 76–359,91 mm (216*)	Määritä Universal-paperin pystyleveys.
Pystykuvan korkeus 3–14,17 tuumaa (14*) 76–359,91 mm (356*)	Määritä Universal-paperin pystykorkeus.
Syöttösuunta Lyhyt reuna* Pitkä reuna	Määritä tulostin poimimaan paperi lyhyestä tai pitkästä reunasta. Huomautus: Pitkä reuna näkyy ainoastaan, jos pisin reuna on lyhyempi kuin tuettu enimmäisleveys.
Huomautus: Arvon kohdalla oleva tähti (*) osoittaa oletusasetuksen.	

Materiaalilajit

Valikkokohta	Kuvaus
Tavallinen Korttipohja Piirtoheitinkalvo Uusiopaperi Tarra-arkit Vinyylitarrat Sido Kirjekuori Painava kirjekuori Kirjepaperi Esipainettu Värillinen paperi Merkkivalo Painava Karkea/puuvilla Mukautettu laji [x]	Määritä lisätyn paperin laatu, paino ja suunta.

USB-asema

Huomautus: Tämä valikko tulee näkyviin vain tietyissä tulostinmalleissa.

Flash-asematulostus

Valikkokohta	Kuvaus
Kopiomäärä 1–9999 (1*)	Aseta kopioiden määrä.
Paperilähde Lokero [x] (1*) Monikäyttösyöttöaukko Manuaalinen paperi Manuaalinen kirjekuori	Määritä tulostustyön paperilähde.
Lajittele (1,1,1)(2,2,2) (1,2,3)(1,2,3)*	Tulosta useita kopioita järjestyksessä.
Puolet Yksipuolinen* 2-puolinen	Määritä, tulostetaanko vain sivun toiselle puolelle vai molemmille puolille.
Kääntötyyli Pitkä reuna* Lyhyt reuna	Määritä, sidotaanko kaksipuolisena tulostetun asiakirja pitkä vai lyhyt reuna. Huomautus: Valitun asetuksen mukaan tulostin porrastaa sivun tulostetut tiedot automaattisesti sidonnan mukaan.
Huomautus: Arvon kohdalla oleva tähti (*) osoittaa oletusasetuksen.	

Valikkokohta	Kuvaus
Sivuja/arkki Ei käytössä* [n] sivua/arkki	Tulosta paperiarkin yhdelle puolelle useita pienennettyjä sivuja.
Sivuja/arkki-järjestys Vaakasuunta* Käänteinen vaaka Käänteinen pysty Pystysuora	Määritä monisivuisten kuvien paikka, kun käytössä on Sivuja/arkki-asetus. Huomautus: Paikka määräytyy sivukuvien lukumäärän ja suunnan mukaan.
Sivuja/arkki-suunta Autom.* Vaaka Pysty	Määritä monisivuisten asiakirjan suunta, kun käytössä on Sivuja/arkki-asetus.
Sivuja/arkki-kehys Ei mitään* Tasainen	Tulosta reunus jokaisen sivun ympärille, kun käytössä on Sivuja/arkki-asetus.
Erotinsivut Ei käytössä* Kopioiden väliin Töiden väliin Arkkien väliin	Määrittää, lisätäänkö tulostettaessa tyhjiä erotinsivuja.
Erotinsivujen lähde Lokero [x] (1*) Monikäyttösyöttöaukko	Määritä erotinsivun paperilähde. Huomautus: Jotta monikäyttösyöttöaukko näkyy, määritä Paperi-valikon Monisyötön asetukseksi Kasetti.
Tyhjät sivut Älä tulosta* Tulosta	Määritä, tulostetaanko tulostustyön tyhjät sivut.
Huomautus: Arvon kohdalla oleva tähti (*) osoittaa oletusasetuksen.	

Verkko/Portit

Verkon esittely

Valikkokohta	Kuvaus
Aktiivinen sovitin Autom.* Vakioverkko	Määritä, miten verkkoon yhdistetään.
Verkon tila	Näytä tulostinverkon yhteystila.
Näytä Verkon tila tulostimessa Käytössä* Ei käytössä	Näytä verkon tila näytössä.
Nopeus, kaksipuolisuus	Näytä aktiivisen verkkokortin nopeus.
Huomautus: Arvon kohdalla oleva tähti (*) osoittaa oletusasetuksen.	

Valikkokohta	Kuvaus
IPv4	Näytä IPv4-osoite.
Kaikki IPv6-osoitteet	Näytä kaikki IPv6-osoitteet.
Nollaa tulostuspalvelin	Nollaa kaikki aktiiviset verkkoyhteydet tulostimeen. Huomautus: Tämä asetus poistaa kaikki verkon määritysasetukset.
Verkkotyön aikakatk. Ei käytössä Käytössä* (90 sekuntia)	Määritä aika, jonka kuluttua tulostin peruuttaa verkkotulostustyön.
Otsikkosivu Ei käytössä* Käytössä	Tulosta otsikkosivu.
Huomautus: Arvon kohdalla oleva tähti (*) osoittaa oletusasetuksen.	

Langaton

Huomautus: Tämä valikko on käytettävissä vain tulostimissa, jotka on yhdistetty Wi-Fi-verkkoon tai joissa on langaton verkkosovitin.

Valikkokohta	Kuvaus
Määritä tulostimen ohjauspaneelissa Valitse verkko Lisää Wi-Fi-verkko Verkkonimi Verkkotila Infrastruktuuri Langaton suojaustila Ei käytössä* WEP WPA2/WPA - Personal WPA2 - Personal 802.1x - RADIUS	Määritä Wi-Fi-yhteys ohjauspaneelissa. Huomautus: 802.1x - RADIUS voidaan muuttaa vain Embedded Web Server -palvelimen avulla.
Wi-Fi Protected Setup WPS:n automaattinen tunnistus Ei käytössä Käytössä* Käynnistä painonäppäinmenetelmä Käynnistä PIN-kooditila	Muodosta Wi-Fi-verkko ja ota käyttöön verkon suojaus. Huomautuksia: <ul style="list-style-type: none"> WPS:n automaattinen tunnistus näkyy vain, kun Langaton suojaustila -asetus on WEP. Käynnistä painonäppäinmenetelmä yhdistää tulostimen Wi-Fi-verkkoon, kun tulostimen ja yhteyspisteen (langattoman reitittimen) painikkeita painetaan tietyn ajan kuluessa. Käynnistä PIN-kooditila yhdistää tulostimen Wi-Fi-verkkoon, kun tulostimen PIN-koodi kirjoitetaan yhteyspisteen langattoman yhteyden asetuksiin.
Verkkotila BSS-tyyppi Infrastruktuuri*	Määritä verkkotila.

Valikkokohta	Kuvaus
Ota käyttöön Wi-Fi Direct Käytössä Ei käytössä*	Ota käyttöön Wi-Fi Direct -yhteensopivat laitteet, kun haluat yhdistää suoraan tulostimeen.
Yhteensopivuus 802.11b/g/n (2,4 GHz)* 802.11a/b/g/n/ac (2,4/5 GHz) 802.11a/n/ac (5 GHz)	Määritä Wi-Fi-verkon standardi. Huomautus: 802.11a/b/g/n/ac (2,4 GHz / 5 GHz) ja 802.11a/n/ac (5 GHz) näkyvät vain, kun Wi-Fi-lisävaruste on asennettu.
Langaton suojaustila Ei käytössä* WEP WPA2/WPA-Personal WPA2-Personal 802.1x - RADIUS	Määritä suojaustila, jolla tulostin yhdistetään Wi-Fi-laitteisiin. Huomautus: 802.1x - RADIUS voidaan muuttaa vain Embedded Web Server -palvelimen avulla.
WEP-todennustila Autom.* Avaa Jaettu	Määritä tulostimelle WEP (Wireless Encryption Protocol) -tyyppi. Huomautus: Tämä valikkokohde näkyy vain, kun Langaton suojaustila -asetus on WEP.
Määritä WEP-avain	Määritä suojatulle Wi-Fi-yhteydelle WEP-salasana.
WPA2/WPA Personal AES	Ota Wi-Fi-suojaus käyttöön WPA:n kautta. Huomautus: Tämä valikkokohde näkyy vain, kun Langaton suojaustila -asetus on WPA2/WPA-Personal.
Määritä esijaettu avain	Määritä suojatulle Wi-Fi-yhteydelle salasana.
WPA2-Personal AES	Ota Wi-Fi-suojaus käyttöön WPA2:n kautta. Huomautus: Tämä valikkokohde näkyy vain, kun Langaton suojaustila -asetus on WPA2-Personal.
802.1x-salaustila WPA+ WPA2*	Ota Wi-Fi-suojaus käyttöön 802.1x-standardin kautta. Huomautuksia: <ul style="list-style-type: none"> Tämä valikkokohde näkyy vain, kun Langaton suojaustila -asetus on 802.1x - RADIUS. 802.1x - RADIUS voidaan muuttaa vain Embedded Web Server -palvelimen avulla.
IPv4 Salli DHCP Käytössä* Ei käytössä Määritä kiinteä IP-osoite IP-osoite Verkkopeite Yhdyskäytävä	Ota käyttöön ja määritä IPv4-asetukset tulostimessa.

Valikkokohta	Kuvaus
IPv6 Salli IPv6 (verkkoaikatoiminto) Käytössä* Ei käytössä Salli DHCPv6 (verkkoaikatoiminto) Käytössä Ei käytössä* Tilattoman osoitteen automaattinen määrittäminen Käytössä* Ei käytössä DNS-palvelimen osoite Manuaalisesti määritetty IPv6-osoite Manuaalisesti määritetty IPv6-reititin Osoitteen etuliite Kaikki IPv6-osoitteet Kaikki IPv6-reititinosoitteet	Ota käyttöön ja määritä IPv6-asetukset tulostimessa.
Verkko-osoite UAA LAA (Locally Administered Address)	Tarkastele verkko-osoitteita.
PCL-työn tunnis. Ei käytössä Käytössä*	Määritä tulostin käyttämään automaattisesti PCL-emulointia, kun tulostustyö edellyttää sitä, oletuskomentokielestä riippumatta. Huomautus: Jos PCL-työn tunnis. -asetus ei ole käytössä, tulostin ei tarkista saapuvia tietoja ja käyttää asetusalikossa määritettyä tulostimen oletuskomentokieltä.
PS-työn tunnist. Ei käytössä Käytössä*	Määritä tulostin käyttämään automaattisesti PS-emulointia, kun tulostustyö edellyttää sitä, oletuskomentokielestä riippumatta. Huomautus: Jos PS-työn tunnis. -asetus ei ole käytössä, tulostin ei tarkista saapuvia tietoja ja käyttää asetusalikossa määritettyä tulostimen oletuskomentokieltä.
Työn puskurointi Käytössä Ei käytössä*	Tallenna tulostustyöt tilapäisesti tulostimen kiintolevyille ennen tulostusta. Huomautus: Tämä valikkokohta näkyy ainoastaan, kun tulostimen kiintolevy on asennettu.
Mac binaari PS Autom.* Käytössä Ei käytössä	Määritä tulostin käsittelemään Macintoshin binaarimuotoisia PostScript-tulostustöitä. Huomautuksia: <ul style="list-style-type: none"> • Käytössä-asetus käsittelee binaarimuotoiset PostScript-tulostustyöt. • Ei käytössä -asetus suodattaa tulostustöitä käyttäen vakioyhteyskäytäntöä.

Ethernet

Valikkokohta	Kuvaus
Verkon nopeus	Näytä aktiivisen verkkosovittimen nopeus.
Huomautus: Arvon kohdalla oleva tähti (*) osoittaa oletusasetuksen.	

Valikkokohta	Kuvaus
IPv4 Salli DHCP Käytössä* Ei käytössä	Ota käyttöön DHCP (Dynamic Host Configuration Protocol). Huomautus: DHCP on vakioyhteykskäytäntö, joka sallii palvelimen jakaa IP-osoitteita ja määrittystietoja dynaamisesti asiakkaille.
IPv4 Määritä kiinteä IP-osoite IP-osoite Verkkopeite Yhdyskäytävä	Määritä tulostimen kiinteä IP-osoite.
IPv6 Salli IPv6 (verkkoaikatoiminto) Ei käytössä Käytössä*	Ota käyttöön IPv6-yhteykskäytäntö tulostimessa.
IPv6 Salli DHCPv6 (verkkoaikatoiminto) Ei käytössä* Käytössä	Ota käyttöön DHCPv6-yhteykskäytäntö tulostimessa.
IPv6 Tilattoman osoitteen automaattinen määrittäminen Ei käytössä Käytössä*	Määritä verkkosovitin hyväksymään reitittimen antamat automaattisen IPv6-osoitteen määrittämerkinnät.
IPv6 DNS-palvelimen osoite	Määritä DNS-palvelimen osoite.
IPv6 Manuaalisesti määritetty IPv6-osoite	Määritä IPv6-osoite.
IPv6 Manuaalisesti määritetty IPv6-reititin	Määritä IPv6-osoite.
IPv6 Osoitteen etuliite 0–128 (64*)	Määritä osoitteen etuliite.
IPv6 Kaikki IPv6-osoitteet	Näytä kaikki IPv6-osoitteet.
IPv6 Kaikki IPv6-reititinosoitteet	Näytä kaikki IPv6-reititinosoitteet.
Verkko-osoite UAA LAA (Locally Administered Address)	Näytä tulostimen MAC (Media Access Control) -osoitteet: LAA (Locally Administered Address) ja UAA (Universally Administered Address). Huomautus: Voit muuttaa tulostimen LAA-osoitteen manuaalisesti.
PCL-työn tunnis. Ei käytössä Käytössä*	Määritä tulostin käyttämään automaattisesti PCL-emulointia, kun tulostustyö edellyttää sitä, oletuskomentokielestä riippumatta. Huomautus: Jos PCL-työn tunnis. -asetus ei ole käytössä, tulostin ei tarkista saapuvia tietoja ja käyttää asetusvalikossa määritettyä tulostimen oletuskomentokieltä.
Huomautus: Arvon kohdalla oleva tähti (*) osoittaa oletusasetuksen.	

Valikkokohta	Kuvaus
PS-työn tunnist. Ei käytössä Käytössä*	Määritä tulostin käyttämään automaattisesti PS-emulointia, kun tulostustyö edellyttää sitä, oletuskomentokielestä riippumatta. Huomautus: Jos PS-työn tunnist. -asetus ei ole käytössä, tulostin ei tarkista saapuvia tietoja ja käyttää asetusvalikossa määritettyä tulostimen oletuskomentokielä.
Työn puskurointi Ei käytössä Käytössä*	Tallenna työt tilapäisesti tulostimen kiintolevyille ennen tulostusta. Huomautuksia: <ul style="list-style-type: none"> Tämä valikkokohta näkyy ainoastaan, kun tulostimen kiintolevy on asennettu. Tämä valikkokohta tulee näkyviin vain tietyissä tulostinmalleissa.
Mac binaari PS Autom.* Käytössä Ei käytössä	Määritä tulostin käsittelemään Macintoshin binaarimuotoisia PostScript-tulostustöitä. Huomautuksia: <ul style="list-style-type: none"> Käytössä-asetus käsittelee binaarimuotoiset PostScript-tulostustyöt. Ei käytössä -asetus suodattaa tulostustöitä käyttäen vakioyhteyksikäytäntöä.
Energiatehokas Ethernet Ei käytössä Käytössä*	Vähennä virrankulutusta, kun tulostin ei vastaanota tietoja Ethernet-verkosta.
Huomautus: Arvon kohdalla oleva tähti (*) osoittaa oletusasetuksen.	

TCP/IP

Huomautus: Tämä valikko näkyy ainoastaan verkkotulostimissa tai tulostuspalvelimeen liitetyissä tulostimissa.

Valikkokohta	Kuvaus
Aseta isäntänimi	Aseta TCP/IP-yhteyksikäytännön nykyisen palvelimen nimi.
Toimialuenimi	Aseta toimialuenimi. Huomautus: Tämä valikkokohta tulee näkyviin vain tietyissä tulostinmalleissa.
Salli DHCP-/BOOTP-protokollan päivittää NTP-palvelin Ei käytössä Käytössä*	Salli DHCP- ja BOOTP-asiakkaiden päivittää tulostimen NTP-asetukset.
Zero Configuration -nimi	Määritä zero configuration -verkon palvelunimi. Huomautus: Tämä valikkokohta tulee näkyviin vain tietyissä tulostinmalleissa.
Ota autom. IP käyttöön Ei käytössä Käytössä*	Määritä IP-osoite automaattisesti.
DNS-palvelimen osoite	Määritä nykyinen DNS (Domain Name System) -palvelinosoite.
Huomautus: Arvon kohdalla oleva tähti (*) osoittaa oletusasetuksen.	

Valikkokohta	Kuvaus
DNS-varmistuspalvelimen osoite	Määritä DNS-varmistuspalvelimen osoitteet.
DNS-varmistuspalvelimen osoite 2	
DNS-varmistuspalvelimen osoite 3	
Toimialueen hakujärjestys	Paikallista verkon eri toimialueilla olevat tulostimet ja niiden resurssit määrittämällä toimialuenimien luettelo. Huomautus: Tämä valikkokohta tulee näkyviin vain tietyissä tulostinmal- leissa.
Salli DDNS Ei käytössä Käytössä*	Päivitä dynaamiset DNS-asetukset.
DDNS TTL	Määritä nykyiset DDNS-asetukset.
Oletus-TTL	
DDNS-päivitysaika	
Ota mDNS käyttöön Ei käytössä Käytössä*	Päivitä DNS-monilähetysasetukset.
WINS-palvelinosoite	Määritä WINS (Windows Internet Name Service) -palvelimen osoite.
Salli BOOTP Ei käytössä* Käytössä	Salli BOOTP-protokollan määrittää tulostimen IP-osoite.
Rajattu palvelinluet.	Määritä TCP-yhteyksien IP-osoite. Huomautuksia: <ul style="list-style-type: none"> Erota IP-osoitteet toisistaan pilkulla. Voit lisätä enintään 50 IP-osoitetta.
Rajattu palvelinluet. -asetukset Estä kaikki portit* Estä vain tulostus Estä vain tulostus ja HTTP	Määritä, miten luettelon IP-osoitteet voivat käyttää tulostimen toimintoja.
MTU	Määritä TCP-yhteyksien MTU (maximum transmission unit) -parametri.
Raw Print Port 1–65535 (9100*)	Määritä raw port -numero verkkoon liitetyille tulostimille.
Lähtevän liikenteen enimmäisnopeus Ei käytössä* Käytössä	Ota käyttöön tulostimen enimmäissiirtonopeus.
Parannettu TLS-suojaus Ei käytössä* Käytössä	Ota käyttöön tulostimen yksityisyyden- ja tiedonsuojaus.
Huomautus: Arvon kohdalla oleva tähti (*) osoittaa oletusasetuksen.	

SNMP

Huomautus: Valikko näkyy ainoastaan verkkotulostimissa tai tulostuspalvelimeen liitetyissä tulostimissa.

Valikkokohta	Kuvaus
SNMP-versiot 1 ja 2c Käytössä Ei käytössä Käytössä* Salli SNMP-asetus Ei käytössä Käytössä* Ota käyttöön PPM MIB Ei käytössä Käytössä* SNMP-yhteisö	Määritä SNMP (Simple Network Management Protocol) -versiot 1 ja 2c tulostinohjainten ja sovellusten asentamiseksi.
SNMP-versio 3 Käytössä Ei käytössä Käytössä* Aseta luku-/kirjoitustunnistetiedot Käyttäjätunnus Salasana Aseta vain luku -tunnistetiedot Käyttäjätunnus Salasana Todennuksen hajautus MD5 SHA1* Todennuksen vähimmäistaso Ei todennusta, Ei suojausta Todennus, Ei suojausta Todennus, Suojaus* Yksityisyysalgoritmi DES AES-128*	Määritä SNMP-versio 3 tulostimen suojauksen asennusta ja päivitystä varten.
Huomautus: Arvon kohdalla oleva tähti (*) osoittaa oletusasetuksen.	

IPSec

Huomautus: Valikko näkyy ainoastaan verkkotulostimissa tai tulostuspalvelimeen liitetyissä tulostimissa.

Valikkokohta	Kuvaus
Salli IPSec Ei käytössä* Käytössä	Ota käyttöön IPSec (Internet Protocol Security).
Huomautus: Arvon kohdalla oleva tähti (*) osoittaa oletusasetuksen.	

Valikkokohta	Kuvaus
Peruskokoonpano Oletus* Yhteensopivuus Suojattu	Määritä IPSec-peruskokoonpano. Huomautus: Tämä valikkokohta näkyy vain, jos Ota käyttöön IPSec -asetus on Käytössä.
IPSec-laitevarmenne	Määritä IPSec-varmenne. Huomautus: Tämä valikkokohta näkyy vain, jos Peruskokoonpano-asetus on Yhteensopivuus.
Esijaetulla avaimella todennetut yhteydet Isäntä [x] Osoite Avain	Määritä tulostimen todennetut yhteydet. Huomautus: Nämä valikkokohteet näkyvät vain, jos Ota käyttöön IPSec -asetus on Käytössä.
Varmenteella todennetut yhteydet Isäntä [x] Osoite[/subnet] Osoite[/subnet]	
Huomautus: Arvon kohdalla oleva tähti (*) osoittaa oletusasetuksen.	

802.1x

Huomautus: Valikko näkyy ainoastaan verkkotulostimissa tai tulostuspalvelimeen liitetyissä tulostimissa.

Valikkokohta	Kuvaus
Aktiivinen Ei käytössä* Käytössä	Anna tulostimen liittyä verkkoihin, joiden käyttämiseen tarvitaan todennusta. Huomautus: Määritä tämän valikkokohdan asetukset Embedded Web Server -palvelimessa.
Huomautus: Arvon kohdalla oleva tähti (*) osoittaa oletusasetuksen.	

LPD-kokoonpano

Huomautus: Valikko näkyy ainoastaan verkkotulostimissa tai tulostuspalvelimeen liitetyissä tulostimissa.

Valikkokohta	Kuvaus
LPD-aikakatkaissu 0-65535 sekuntia (90*)	Määritä aikakatkaissu arvo, jotta LPD (Line Printer Daemon) -palvelin ei odota jumittuneita tai virheellisiä tulostustöitä loputtomasti.
LPD-otsikkosivu Ei käytössä* Käytössä	Tulosta kaikkien LPD-tulostustöiden otsikkosivu. Huomautus: Otsikkosivu on tulostustyön ensimmäinen sivu, jota käytetään tulostustöiden erotinsivuna ja josta tunnustetaan tulostustyöpyynnön aloittaja.
LPD-loppusivu Ei käytössä* Käytössä	Tulosta kaikkien LPD-tulostustöiden loppusivu. Huomautus: Loppusivu on tulostustyön viimeinen sivu.
LPD: rivinvaihdon muunnos Ei käytössä* Käytössä	Ota käyttöön rivinvaihdon muunnos. Huomautus: Rivinvaihto käskee tulostinta siirtämään kohdistimen saman rivin alkuun.
Huomautus: Arvon kohdalla oleva tähti (*) osoittaa oletusasetuksen.	

HTTP-/FTP-asetukset

Huomautus: Tämä valikko näkyy ainoastaan verkkotulostimissa tai tulostuspalvelimeen liitetyissä tulostimissa.

Valikkokohta	Kuvaus
Ota käyttöön HTTP-palvelin Ei käytössä Käytössä*	Salli Embedded Web Serverin valvoa ja hallinnoida tulostinta.
Salli HTTPS Ei käytössä Käytössä*	Määritä HTTPS (HyperText Transfer Protocol Secure) -asetukset.
Ota FTP/TFTP käyttöön Ei käytössä Käytössä*	Lähetä tiedostoja FTP:n kautta.
Paikalliset toimialueet	Määritä HTTP- ja FTP-palvelinten toimialuenimet. Huomautus: Tämä valikkokohta tulee näkyviin vain tietyissä tulostinmallissa.
HTTP-välipalvelimen IP-osoite	Määritä HTTP- ja FTP-palvelimen asetukset.
FTP-välipalvelimen IP-osoite	Huomautus: Nämä valikkokohdat tulevat näkyviin vain tietyissä tulostinmallissa.
HTTP-oletus-IP-portti 1–65535 (80*)	
HTTPS-laitevarmenne	
FTP-oletus-IP-portti 1–65535 (21*)	
HTTP/FTP-pyyntöjen aikakatkaistu 1–299 (30*)	
HTTP/FTP-pyyntöjen uudelleenyritykset 1–299 (3*)	Määritä, miten monta kertaa HTTP-/FTP-palvelimeen yritetään yhdistää.
Huomautus: Arvon kohdalla oleva tähti (*) osoittaa oletusasetuksen.	

ThinPrint

Valikkokohta	Kuvaus
Salli ThinPrint Ei käytössä Käytössä*	Tulosta ThinPrint-asetuksella.
Porttinumero 4000-4999 (4000*)	Määritä ThinPrint-palvelimen porttinumero.
Kaistanleveys (bittinä sekunnissa) 100-1000000 (0*)	Määritä ThinPrint-ympäristön tiedonsiirtonopeus.
Huomautus: Arvon kohdalla oleva tähti (*) osoittaa oletusasetuksen.	

Valikkokohta	Kuvaus
Paketin koko (kt) 0-64000 (0*)	Määritä tiedonsiirron paketin koko.
Huomautus: Arvon kohdalla oleva tähti (*) osoittaa oletusasetuksen.	

USB

Huomautus: Tämä valikko tulee näkyviin vain tietyissä tulostinmalleissa.

Valikkokohta	Kuvaus
PCL-työn tunnis. Ei käytössä Käytössä*	Määritä tulostin käyttämään PCL-emulointia, kun USB-portin kautta saapunut tulostustyö edellyttää sitä, oletuskomentokielestä riippumatta. Huomautus: Jos PCL-työn tunnis. -asetus ei ole käytössä, tulostin ei tarkista saapuvia tietoja ja käyttää asetusvalikossa määritettyä tulostimen oletuskomentokieltä.
PS-työn tunnist. Ei käytössä Käytössä*	Määritä tulostin käyttämään PS-emulointia, kun USB-portin kautta saapunut tulostustyö edellyttää sitä, oletuskomentokielestä riippumatta. Huomautus: Jos PS-työn tunnis. -asetus ei ole käytössä, tulostin ei tarkista saapuvia tietoja ja käyttää asetusvalikossa määritettyä tulostimen oletuskomentokieltä.
Työn puskurointi Ei käytössä* Käytössä	Tallenna työt tilapäisesti tulostimen kiintolevylle ennen tulostusta. Huomautus: Tämä valikkokohta näkyy ainoastaan, kun tulostimen kiintolevy on asennettu.
Mac binaari PS Käytössä Autom.* Ei käytössä	Määritä tulostin käsittelemään Macintoshin binaarimuotoisia PostScript-tulostustöitä. Huomautuksia: <ul style="list-style-type: none"> Kun asetus on Käytössä, tulostin käsittelee binaarimuotoisia PostScript-tulostustöitä, joita lähetetään Macintosh-käyttöjärjestelmää käyttävistä tietokoneista. Kun asetus on Auto, tulostin käsittelee tulostustöitä, jotka lähetetään joko Windows- tai Macintosh-käyttöjärjestelmää käyttävistä tietokoneista. Kun asetus on Ei käytössä, tulostin suodattaa PostScript-tulostustyöt käyttämällä vakioyhteykäytäntöä.
Ota USB-portti käyttöön Ei käytössä Käytössä*	Ota USB-vakioportti käyttöön
Huomautus: Arvon kohdalla oleva tähti (*) osoittaa oletusasetuksen.	

Google Cloud Print

Valikkokohta	Kuvaus
Rekisteröinti Rekisteröi	Rekisteröi tulostin Google Cloud Print -palvelimeen.
Lisävarusteet Ota käyttöön Google Cloud Print Ei käytössä Käytössä*	Tulosta suoraan Google-tililtäsi.
Huomautus: Arvon kohdalla oleva tähti (*) osoittaa oletusasetuksen.	

Valikkokohta	Kuvaus
Lisävarusteet Ota käyttöön paikallinen etsintä Ei käytössä Käytössä*	Anna rekisteröidyn käyttäjän ja muiden samassa aliverkossa olevien käyttäjien lähettää töitä tulostimeen paikallisesti.
Lisävarusteet Ota käyttöön SSL-vertaistarkistus Ei käytössä Käytössä*	Vahvista vertaisvarmenteen aitous ja muodosta yhteys Google-tiliisi.
Lisävarusteet Tulosta aina kuvana Ei käytössä* Käytössä	Nopeuta tulostusta määrittämällä tulostin käsittelemään PDF-tiedostoja kuvana.
Huomautus: Arvon kohdalla oleva tähti (*) osoittaa oletusasetuksen.	

Wi-Fi Direct

Huomautus: Tämä valikko näkyy ainoastaan, kun Wi-Fi Direct -verkko on aktiivinen verkko.

Valikkokohta	Kuvaus
SSID	Määritä (SSID) Wi-Fi-verkon SSID (Service Set Identifier).
Määritä esijaettu avain	Määritä esijaettu avain (PSK) todentamaan ja vahvistamaan käyttäjät Wi-Fi-yhteydellä.
Näytä PSK asetussivulla Ei käytössä Käytössä*	Näytä PSK verkkoasetussivulla.
Ryhmän omistajan IP-osoite	Määritä ryhmän omistajan IP-osoite.
Hyväksy painonäppäinpyynnöt automaattisesti Ei käytössä* Käytössä	Hyväksy pyynnöt muodostaa yhteys verkkoon automaattisesti. Huomautus: Asiakkaiden automaattista hyväksymistä ei ole suojattu.
Huomautus: Arvon kohdalla oleva tähti (*) osoittaa oletusasetuksen.	

Suojaus

Kirjautumismenetelmät

Oikeuksien hallinta

Valikkokohta	Kuvaus
Toiminnon käyttö Muokkaa osoitekirjaa Luo profiileja Kirjanmerkkien hallinta Flash-asetatulostus Pysäytettyjen töiden käyttö Käyttäjäprofiilit Peruuta työt laitteessa Vaihda kieli Internet Printing Protocol (IPP) MV-tulostus	Hallinnoi tulostimen toimintojen käyttöä.
Järjestelmänvalvojan valikot Suojaus-valikko Verkko/Portit-valikko Paperivalikko Raportit-valikko Toimintojen määrittämisvalikot Tarvikkeet-valikko Lisäkortti-valikko SE-valikko Laite-valikko	Hallinnoi tulostimen valikkojen käyttöä.
Laitehallinta Etähallinta Laiteohjelmistopäivitykset Sovellusten määrittäminen Käyttöpaneelin lukitus Tuo/vie kaikki asetukset Poistaminen	Hallinnoi tulostimen hallinta-asetusten käyttöä.
Sov. Uudet sovellukset Diaesitys Vaihda taustakuva Näytönsäästäjä Ympäristöasetukset	Hallinnoi tulostimen sovellusten käyttöä. Huomautus: Luettelo voi vaihdella sen mukaan, mitä sovelluksia on otettu käyttöön Embedded Web Server -palvelimessa.

Paikalliset tilit

Valikkokohta	Kuvaus
Ryhmien/oikeuksien hallinta Lisää ryhmä Tuo käyttöoikeuksien hallinta Toiminnon käyttö Järjestelmänvalvojan valikot Laitehallinta Sov. Kaikki käyttäjät Tuo käyttöoikeuksien hallinta Toiminnon käyttö Järjestelmänvalvojan valikot Laitehallinta Sov. Järjestelmänvalvoja	Hallinnoi ryhmien tai käyttäjien käyttöoikeuksia tulostimen toimintoihin, soveluksiin ja suojausasetuksiin.
Lisää käyttäjä Käyttäjätunnus/salasana Käyttäjätunnus Salasana PIN-koodi	Luo paikallisia tilejä ja hallinnoi tulostimen toimintojen käyttöä.
Käyttäjätunnus-/salasanatilit Lisää käyttäjä	
Käyttäjätunnustilit Lisää käyttäjä	
Salasanatilit Lisää käyttäjä	
PIN-tilit Lisää käyttäjä	

Ajasta USB-laitteet

Valikkokohta	Kuvaus
Ajastukset Lisää uusi ajastus	Ajasta USB-porttien käyttö.

Suojaustarkistusloki

Valikkokohta	Kuvaus
Ota tarkistus käyttöön Ei käytössä* Käytössä	Tallenna tapahtumat suojaustarkistuslokiin ja järjestelmälokiin.
Huomautus: Arvon kohdalla oleva tähti (*) osoittaa oletusasetuksen.	

Valikkokohta	Kuvaus
Ota etäjärjestelmäloki käyttöön Ei käytössä* Käytössä	Lähetä tarkistuslokit etäpalvelimeen.
Etäjärjestelmälokipalvelin	Määritä etäjärjestelmälokipalvelin.
Etäjärjestelmälokiportti 1-65535 (514*)	Määritä etäjärjestelmälokiportti.
Etäjärjestelmälokimenetelmä Normaali UDP* Stunnel	Määritä järjestelmälokimenetelmä kirjattujen tapahtumien siirtämiseen etäpalvelimeen.
Etäjärjestelmälokiasetus 0 - Ytimen viestit 1 - Käyttäjätason viestit 2 - Postijärjestelmä 3 - Järjestelmä-daemonit 4 - Suojaus-/vahvistusviestit 5 - Järjestelmälokit loivat viestit sisäisesti 6 - Rivitulostinalijärjestelmä 7 - Verkkouutisten alijärjestelmä 8 - UUCP-alijärjestelmä 9 - Kello-daemon 10 - Suojaus-/vahvistusviestit 11 - FTP-daemon 12 - NTP-alijärjestelmä 13 - Lokin tarkistus 14 - Lokihälytys 15 - Kello-daemon 16 - Paik. käyttö 0 (local0) 17 - Paik. käyttö 1 (local1) 18 - Paik. käyttö 2 (local2) 19 - Paik. käyttö 3 (local3) 20 - Paik. käyttö 4 (local4) 21 - Paik. käyttö 5 (local5) 22 - Paik. käyttö 6 (local6) 23 - Paik. käyttö 7 (local7)	Määritä koodi, jota tulostin käyttää lähettäessään lokitapahtumia etäpalvelimeen.
Lokiin kirjattavien tapahtumien vakavuus 0 - Häätätapaus 1 - Hälytys 2 - Kriittinen 3 - Virhe 4 - Varoitus* 5 - Huomautus 6 - Tiedotus 7 - Virheenkorjaus	Määritä tärkeystason katkaisukohta ilmoitusten ja tapahtumien kirjaamista varten.
Huomautus: Arvon kohdalla oleva tähti (*) osoittaa oletusasetuksen.	

Valikkokohta	Kuvaus
Kirjaamattomien tapahtumien etäjärjestelmäloki Ei käytössä* Käytössä	Lähetä kaikki tapahtumat etäpalvelimeen vakavuustasosta riippumatta.
Järjestelmänvalvojan sähköpostiosoite	Lähetä sähköposti-ilmoitus kirjatusta tapahtumista järjestelmänvalvojalle.
Sähköpostilokin tyhjentämisen hälytys Ei käytössä* Käytössä	Lähetä sähköposti-ilmoitus järjestelmänvalvojalle, kun lokimerkintä poistetaan.
Sähköpostilokin rivityksen hälytys Ei käytössä* Käytössä	Lähetä sähköposti-ilmoitus järjestelmänvalvojalle, kun loki täyttyy ja alkaa korvata vanhimpia merkintöjä.
Kirjaa kaikki toiminnot Kierrä vanhimpien merkintöjen päälle* Lähetä loki sähköpostitse ja poista kaikki merkinnät	Ratkaise lokin tallennusongelmia, kun loki täyttää sille varatun muistin.
Sähköpostin % täysi hälytys Ei käytössä* Käytössä	Lähetä sähköposti-ilmoitus järjestelmänvalvojalle, kun loki täyttää sille varatun muistin.
% täydellinen hälytystaso 1–99 (90*)	
Sähköpostilokin viennin hälytys Ei käytössä* Käytössä	Lähetä sähköposti-ilmoitus järjestelmänvalvojalle, kun loki viedään.
Sähköpostilokin asetusten muutoksen hälytys Ei käytössä* Käytössä	Lähetä sähköposti-ilmoitus järjestelmänvalvojalle, kun Ota tarkistus käyttöön on asetettu.
Lokirivien päätteet LF (\n)* CR (\r) CRLF (\r\n)	Määritä rivien loput lokitiedostossa.
Allekirjoita viennit digitaalisesti Ei käytössä* Käytössä	Lisää digitaalinen allekirjoitus kuhunkin vietyyn lokitiedostoon.
Tyhjennä loki	Poista kaikki tarkistuslokit
Vie loki Järjestelmäloki (RFC 5424) Järjestelmäloki (RFC 3164) CSV	Vie suojaustiedosto flash-asemaan.
Huomautus: Arvon kohdalla oleva tähti (*) osoittaa oletusasetuksen.	

Kirjautumisrajoitukset

Valikkokohta	Kuvaus
Virheelliset kirjautumisyritykset 1-10 (3*)	Määritä, kuinka monta virheellistä kirjautumisyritystä sallitaan, ennen kuin laite lukitaan.
Kirjautumisvirheen aikaraja 1–60 minuuttia (5*)	Määritä virheellisten kirjautumisyritysten välinen aika, ennen kuin laite lukitaan.
Lukitusaika 1–60 minuuttia (5*)	Määritä lukituksen kesto.
Verkkokirjautumisen aikakatkaistu 1-120 minuuttia (10*)	Määritä etäkirjautumisen viive ennen kuin käyttäjä kirjataan ulos automaattisesti.
Huomautus: Arvon kohdalla oleva tähti (*) osoittaa oletusasetuksen.	

Luottamukselliset tulostusasetukset

Valikkokohta	Kuvaus
Virheellinen maks. PIN 2–10	Määritä, miten monta kertaa väärä PIN voidaan antaa. Huomautuksia: <ul style="list-style-type: none"> Nolla-arvo poistaa tämän asetuksen käytöstä. Kun rajoitus on saavutettu, kyseisen käyttäjätunnuksen ja PIN-koodin tulostustyöt poistetaan. Tämä valikkokohta näkyy ainoastaan, kun tulostimen kiintolevy on asennettu.
Luottamuksellisen työn vanheneminen Ei käytössä* 1 tunti 4 tuntia 24 tuntia 1 viikko	Määritä luottamuksellisten tulostustöiden vanhenemisaika. Huomautuksia: <ul style="list-style-type: none"> Jos tätä valikkokohtaa muutetaan, kun tulostimen muistissa tai kiintolevyllä on luottamuksellisia tulostustöitä, kyseisten tulostustöiden vanhenemisaikaa ei muuteta uuden oletusarvon mukaiseksi. Jos tulostimesta katkaistaan virta, kaikki sen muistissa olevat luottamukselliset työt poistetaan.
Toistotöiden vanheneminen Ei käytössä* 1 tunti 4 tuntia 24 tuntia 1 viikko	Määritä toistettavan tulostustyön vanhenemisaika.
Tarkistustöiden vanheneminen Ei käytössä* 1 tunti 4 tuntia 24 tuntia 1 viikko	Määritä aika, jonka aikana tulostin tulostaa käyttäjälle laaduntarkkailukopion ennen jäljellä olevien kopioiden tulostamista.
Huomautus: Arvon kohdalla oleva tähti (*) osoittaa oletusasetuksen.	

Valikkokohta	Kuvaus
Varattujen töiden vanheneminen Ei käytössä* 1 tunti 4 tuntia 24 tuntia 1 viikko	Määritä, kuinka kauan tulostin säilyttää myöhemmin suoritettavia tulostustöitä.
Edellytä kaikkien töiden pitoon asettamista Ei käytössä* Käytössä	Määritä tulostin asettamaan kaikki tulostustyöt pitoon.
Huomautus: Arvon kohdalla oleva tähti (*) osoittaa oletusasetuksen.	

Ratkaisut, LDAP-asetukset

Asetus	Toiminto
Seuraa LDAP-suosituksia Ei käytössä* Käytössä	Etsi kirjautunutta käyttäjätiliä toimialueen eri palvelimista.
LDAP-varmenteen tarkistaminen Ei* Kyllä	Ota käyttöön LDAP-varmenteiden tarkistaminen.

Levyn salaus

Huomautus: Tämä valikko näkyy ainoastaan, jos tulostimeen on asennettu kiintolevy.

Valikkokohta	Kuvaus
Tila Käytössä Ei käytössä	Määritä, onko Levyn salaus käytössä.
Aloita salaus	Estä arkaluonteisten tietojen menettäminen siinä tapauksessa, että tulostimen kiintolevy varastetaan. Huomautus: Levyn salaus tyhjentää kiintolevyn kaiken sisällön. Varmuuskopioi tarvittaessa tulostimen tärkeät tiedot ennen salauksen aloittamista.

Pyyhi väliaikaiset datatiedostot

Valikkokohta	Kuvaus
Tallennettu laitteen muistiin Ei käytössä* Käytössä	Poista kaikki tulostimen muistiin tallennetut tiedostot.
Huomautus: Arvon kohdalla oleva tähti (*) osoittaa oletusasetuksen.	

Valikkokohta	Kuvaus
Tallennettu kiintolevylle 1-kertapyyhintä 3-kertapyyhintä 7-kertapyyhintä	Poista kaikki tulostimen kiintolevylle tallennetut tiedostot.
Huomautus: Arvon kohdalla oleva tähti (*) osoittaa oletusasetuksen.	

Mobiilipalvelujen hallinta

Asetus	Toiminto
AirPrint Tulosta Ei käytössä Käytössä*	Ota käyttöön AirPrint-tulostus.

Muut

Valikkokohta	Kuvaus
Suojatut ominaisuudet Näytä* Piilota	Näytä kaikki toiminnon käyttöoikeuksien hallinnan (Function Access Control, FAC) suojaamat toiminnot käyttäjän tietoturva-asetuksista riippumatta. Huomautus: FAC hallitsee tiettyjen valikkojen ja toimintojen käyttöoikeuksia tai poistaa ne kokonaan.
Tulostusoikeus Ei käytössä* Käytössä	Anna käyttäjän kirjautua sisään ennen tulostamista.
Tulostusoikeuden oletuskirjautuminen	Määritä Tulostusoikeuden oletuskirjautumistiedot.
Välivirtajohdon suojausnollaus Ota käyttöön vieraskäyttö* Ei vaikutusta	Määritä välivirtajohdon suojausnollauksen käytön vaikutus. Huomautuksia: <ul style="list-style-type: none"> Välivirtajohto on emolevyn lukkokuvakkeen vieressä. Ota käyttöön vieraskäyttö antaa niiden käyttäjien käyttöoikeuksien täydellisen hallinnan, jotka eivät ole kirjautuneet sisään. Ei vaikutusta tarkoittaa, että palautus ei vaikuta tulostimen suojausasetuksiin.
Salasanan vähimmäispituus 0–32 (0*)	Määritä salasanassa sallittu merkkien vähimmäismäärä.
Huomautus: Arvon kohdalla oleva tähti (*) osoittaa oletusasetuksen.	

Raportit

Valikkoasetussivu

Valikkokohta	Kuvaus
Valikkoasetussivu	Tulosta raportti, jossa on tulostimen määrytykset, asetukset ja kokoonpanot.

Laite

Valikkokohta	Kuvaus
Laitetiedot	Tulosta raportti, jossa on tietoja faksin tulostimesta.
Laitetilastot	Tulosta raportti tulostimen käytöstä ja tarvikkeiden tilasta.
Profiililuettelo	Tulosta tulostimeen tallennettujen profiilien luettelo.
Asset-raportti	Tulosta raportti, jossa on tulostimen sarjanumero ja mallinimi.

Tulosta

Valikkokohta	Kuvaus
Tulosta fontit PCL-fontit PS-fontit	Tulosta fonttien näytteitä ja tietoja, jotka ovat saatavilla kussakin tulostuskielessä.
Tulosta hakemisto	Tulosta flash-asemaan tai tulostimen kiintolevyille tallennetut resurssit. Huomautus: Valikkokohta näkyy vain, jos flash-asema tai tulostimen kiintolevy on asennettuna.

Verkko

Valikkokohta	Kuvaus
Verkkoasetussivu	Tulosta sivu, jossa näytetään tulostimeen määritetyt verkkoasetukset ja langattomat asetukset. Huomautus: Tämä valikkokohta näkyy ainoastaan verkkotulostimissa tai tulostuspalvelimeen liitetyissä tulostimissa.

Ohje

Valikkokohta	Kuvaus
Tulosta kaikki oppaat	Kaikkien oppaiden tulostaminen
Tulostusmateriaaliopas	Tietoja paperin ja erikoismateriaalien lisäämisestä
Tulostuslaatuopas	Tietoja tulostuslaatuongelmien ratkaisemisesta
Mustavalkotulostuksen laatuopas	Tietoja yksiväritulostuksen laatuasetuksista
Tieto-opas	Lisää tulostinta koskevia tietolähteitä
KytKentäopas	Tietoja tulostimen liittämisestä paikallisesti (USB) tai verkkoon

Valikkokohta	Kuvaus
Kuljetusopas	Tietoja tulostimen siirtämisestä, sijoittamisesta ja kuljettamisesta
Tarvikeopas	Tietoja tarvikkeiden tilaamisesta

Vianmääritys

Vianmääritys

Valikkokohta	Kuvaus
Tulostusjäljen testisivujen tulostus	Tulosta testisivuja, joiden avulla voit tunnistaa ja korjata tulostuslaadun puutteita.

Valikkoasetussivun tulostus

Siirry ohjauspaneelissa kohtaan

Asetukset > Raportit > Valikkoasetussivu

Jos tulostinmallissa ei ole kosketusnäyttöä, selaa asetuksia -painikkeella.

Tulostimen suojaaminen

Huomautus: Kiintolevyä tuetaan vain tietyissä tulostinmalleissa.

Turvalukon etsiminen

Tulostimessa on suojauslukitustoiminto. Kiinnitä useimpien kannettavien tietokoneiden kanssa yhteensopiva turvalukko kuvassa näkyvään kohtaan, jotta tulostin pysyy paikallaan.



Tulostinmuistin tyhjentäminen

Kun haluat tyhjentää siirrettävän muistin tai puskuroidut tiedot tulostimesta, katkaise tulostimesta virta.

Voit tyhjentää pysyvän muistin, yksittäiset asetukset, laite- ja verkkoasetukset, suojausasetukset ja upotetut ratkaisut seuraavien ohjeiden mukaisesti:

1 Siirry ohjauspaneelissa kohtaan

Asetukset > Laite > Huolto > Poistaminen > Poista kaikki tiedot pysyvästä muistista

Jos tulostimessa ei ole kosketusnäyttöä, voit selata asetuksia **OK** keella.

2 Valitse tulostimen mallin mukaan **TYHJENNÄ** tai **Jatka**.

3 Seuraa näytön ohjeita.

Tulostimen kiintolevyn tyhjentäminen

1 Siirry ohjauspaneelissa kohtaan

Asetukset > Laite > Huolto > Poistaminen > Tyhjennä kaikki tiedot kiintolevyltä

Jos tulostimessa ei ole kosketusnäyttöä, voit selata asetuksia **OK** keella.

2 Valitse tulostimen mallin mukaan **TYHJENNÄ** tai **Jatka**.

3 Seuraa näytön ohjeita.

Huomautus: Tämä voi kestää muutamasta minuutista yli tuntiin. Tänä aikana tulostin ei ole käytettävissä.

Tulostimen kiintolevyn salaaminen

Tämä prosessi tyhjentää kiintolevyn kaiken sisällön. Varmuuskopioi tarvittaessa tulostimen tärkeät tiedot ennen salauksen aloittamista.

1 Siirry ohjauspaneelissa kohtaan

Asetukset > Suojaus > Levyn salaus > Aloita salaus

Jos tulostimessa ei ole kosketusnäyttöä, voit selata asetuksia  keella.

2 Seuraa näytön ohjeita.

Huomautuksia:

- Vältä tietojen menetys olemalla katkaisematta tulostimen virtaa salauksen aikana.
- Tämä voi kestää muutamasta minuutista yli tuntiin. Tänä aikana tulostin ei ole käytettävissä.
- Salauksen jälkeen tulostin käynnistyy automaattisesti uudelleen.

Oletusasetusten palautus

1 Siirry ohjauspaneelissa kohtaan

Asetukset > Laite > Palauta oletusasetukset

Jos tulostimessa ei ole kosketusnäyttöä, voit selata asetuksia  keella.

2 Valitse Palauta asetukset -valikossa palautettavat asetukset.

3 Valitse **PALAUTA**.

4 Seuraa näytön ohjeita.

Haihtuvuusjulistus

Muistilaji	Kuvaus
Siirrettävä muisti	Tulostimessa käytetään vakiomuotoista työmuistia (RAM), johon käyttäjätiedot puskuroidaan väliaikaisesti yksinkertaisten tulostus- ja kopiointitöiden aikana.
Pysyvä muisti	Tulostimessa voi olla kahdenlaista pysyvää muistia: EEPROM ja NAND (flash-muisti). Kumpaakin tyyppiä käytetään käyttöjärjestelmän, tulostimen asetusten, verkon tietojen, skannerin ja kirjanmerkkien asetusten sekä upotettujen ratkaisujen tallentamiseen.
Kiintolevyn muisti	Joihinkin tulostimiin on voitu asentaa kiintolevy. Tulostimen kiintolevy on tarkoitettu tulostinkohtaisia toimintoja varten. Kiintolevyn avulla tulostin voi säilyttää puskuroituja käyttäjätietoja, kun kyseessä on monimutkainen tulostustyö. Lisäksi kiintolevyllä voi olla lomake- ja fonttitietoja.

Tyhjennä tulostimeen asennetun muistin sisältö seuraavissa tilanteissa:

- Tulostin poistetaan käytöstä.
- Tulostimen kiintolevy vaihdetaan.
- Tulostin siirretään toiselle osastolle tai toiseen paikkaan.
- Tulostin huolletaan organisaation ulkopuolella.

- Tulostin lähetetään toimitilojen ulkopuolelle huoltoa varten.
- Tulostin myydään toiseen organisaatioon.

Tulostimen kiintolevyn hävittäminen

- **Magnetoinnin poisto** – tyhjentää kiintolevylle tallennetut tiedot magneettisella kentällä
- **Musertaminen** – painaa kiintolevyn kasaan komponenttien fyysistä rikkomista varten, jotta tietoja ei voi lukea
- **Murskaaminen** – hajottaa kiintolevyn pieniksi metallipaloiksi

Huomautus: Jos haluat varmistaa, että kaikki kiintolevyllä olevat tiedot poistetaan kokonaan, tuhoa fyysisesti jokainen kiintolevy, jolle on tallennettu tietoja.

Tulostimen ylläpito

Varoitus – vauriot mahdollisia: Jos parasta mahdollista tulostuslaatua ei ylläpidetä tai osia ja tarvikkeita ei vaihdeta, tulostin voi vaurioitua.

Kaiuttimen äänenvoimakkuuden säätäminen

Sisäisen kaiuttimen oletusäänenvoimakkuuden säätäminen

- 1 Siirry ohjauspaneelissa kohtaan
Asetukset > Laite > Määritykset > Äänipalautte
- 2 Säädä äänenvoimakkuus.

Huomautuksia:

- Jos Hiljainen tila on käytössä, ääni-ilmoitukset eivät ole käytössä. Tämä asetus hidastaa tulostimen toimintaa.
- Äänenvoimakkuus palautuu oletusarvoon, kun istunnosta kirjaudutaan ulos, kun tulostin herää lepo- tai horrostilasta.

Kuulokkeiden oletusäänenvoimakkuuden säätäminen

- 1 Siirry ohjauspaneelissa kohtaan
Asetukset > Laite > Helppokäyttö
- 2 Säädä kuulokkeiden äänenvoimakkuutta.

Huomautus: Äänenvoimakkuus palautuu oletusarvoon, kun istunnosta kirjaudutaan ulos, kun tulostin herää lepo- tai horrostilasta.

Verkkoyhteydet

Tulostimen yhdistäminen verkkoon

- 1 Siirry tulostimen ohjauspaneelissa kohtaan
Asetukset > Verkko/Portit > Langaton.

Jos tulostimessa ei ole kosketusnäyttöä, voit selata asetuksia  keella.

- 2 Valitse **Määritä tulostimen ohjauspaneelissa** ja noudata näytön ohjeita.

Huomautus: Wi-Fi-verkko-yhteensopivien tulostinmallien alkumäärityksessä tulee näyttöön Wi-Fi-verkon määrittämiskehote.

Tulostimen liittäminen langattomaan verkkoon Wi-Fi Protected Setup (WPS) -toiminnon avulla

Tarkista seuraavat asiat ennen aloittamista:

- Tarkista, että langaton yhteyspiste (langaton reititin) on WPS-sertifioitu tai WPS-yhteensopiva. Lisätietoja on yhteyspisteen käyttöohjeissa.
- Varmista, että tulostimeen on asennettu langaton verkkosovitin. Lisätietoja on sovittimen mukana toimitetuissa ohjeissa.

Painonäppäinmenetelmän käyttäminen

1 Siirry ohjauspaneelissa kohtaan

Asetukset > Verkko/portit > Langaton > Wi-Fi Protected Setup > Aloita painonäppäinmenetelmä

2 Seuraa näytön ohjeita.

PIN-koodi -menetelmän käyttäminen

1 Siirry ohjauspaneelissa kohtaan

Asetukset > Verkko/portit > Langaton > Wi-Fi Protected Setup > Aloita PIN-koodi -menetelmä

2 Kopioi kahdeksan numeroa sisältävä WPS PIN-koodi.

3 Avaa web-selain ja kirjoita yhteyspisteen IP-osoite osoitekenttään.

Huomautuksia:

- Tulostimen IP-osoite näkyy sen tulostimen päänäytössä. IP-osoite on neljä pisteillä erotettua numerosarjaa, kuten 123.123.123.123.
- Jos käytät välityspalvelinta, poista se tilapäisesti käytöstä, jotta verkkosivu latautuu oikein.

4 Avaa WPS-asetukset. Lisätietoja on yhteyspisteen käyttöohjeissa.

5 Anna 8-numeroinen PIN-koodi ja tallenna muutokset.

Wi-Fi-verkon poistaminen käytöstä

1 Siirry tulostimen ohjauspaneelissa kohtaan

Asetukset > Verkko/Portit > Verkon esittely > Aktiivinen sovitin > Vakioverkko

Jos tulostimessa ei ole kosketusnäyttöä, voit selata asetuksia  keella.

2 Seuraa näytön ohjeita.

Tulostimen porttiasetusten muuttaminen sisäisen sovellusportin asentamisen jälkeen

Huomautuksia:

- Jos tulostimella on kiinteä IP-osoite, älä muuta määriytyksiä.
- Jos tietokoneet on määritetty käyttämään verkkonimeä IP-osoitteen sijaan, älä muuta määriytyksiä.
- Jos lisäät langattoman sisäisen sovellusportin (ISP) tulostimeen, jossa on aiemmin käytetty Ethernet-verkkoyhteyttä, irrota tulostin Ethernet-verkosta.

Windows-käyttäjät:

- 1 Avaa Tulostimet-kansio.
- 2 Avaa tulostusominaisuudet sen tulostimen pikakuvakevalikosta, jossa on uusi ISP.
- 3 Määritä portti luettelosta.
- 4 Päivitä IP-osoite.
- 5 Ota muutokset käyttöön.

Macintosh-käyttäjät:

- 1 Valitse Apple-valikosta Järjestelmän määriytykset (System Preferences) ja etsi tulostinluettelo. Valitse sitten + > IP.
- 2 Kirjoita IP-osoite osoitekenttään.
- 3 Ota muutokset käyttöön.

Tulostimen puhdistaminen

 **HUOMIO – SÄHKÖISKUN VAARA:** Voit välttää sähköiskun vaaran tulostimen ulkopintaa puhdistettaessa irrottamalla virtajohdon pistorasiasta ja irrottamalla kaikki tulostimeen johtavat kaapelit.

Huomautuksia:

- Suorita tämä toimenpide muutaman kuukauden välein.
 - Takuu ei kata vaurioita, jotka aiheutuvat tulostimelle siitä, että sitä on käsitelty väärin.
- 1 Sammuta tulostin ja irrota virtajohto pistorasiasta.
 - 2 Poista paperit vakiolokerosta ja monisyöttölaitteesta.
 - 3 Poista pöly, nukka ja paperin palaset tulostimen ympäriltä pehmeällä harjalla tai imurilla.
 - 4 Pyyhi tulostimen ulkopinnat pehmeällä, kostutetulla ja nukkaamattomalla kankaalla.

Huomautuksia:

- Älä käytä puhdistus- tai pesuaineita, sillä ne voivat vaurioittaa tulostimen pintaa.

- Varmista, että tulostimen kaikki alueet ovat kuivia puhdistuksen jälkeen.

5 Liitä virtajohto pistorasiaan ja kytke tulostimen virta.



HUOMIO – TAPATURMAN MAHDOLLISUUS: Tulipalo- tai sähköiskuriskin välttämiseksi liitä virtajohto suoraan asianmukaiseen maadoitettuun sähköpistokkeeseen, joka on lähellä ja helposti saatavilla.

Tulostimen osien ja tarvikkeiden tilaaminen

Jos haluat tilata osia tai tarvikkeita, ota yhteys tulostimen ostopaikkaan.

Huomautus: Tulostimen kaikkien tarvikkeiden käyttöiän oletuksena on tulostus A4- tai Letter-kokoiselle tavalliselle paperille.

Tulostimen osien ja tarvikkeiden tilan tarkistaminen

1 Siirry ohjauspaneelissa kohtaan

Asetukset > Raportit > Laite > Laitetilastot

Jos tulostinmallissa ei ole kosketusnäyttöä, selaa asetuksia -painikkeella.

2 Tarkista tulostettujen sivujen Tarviketiedot-osasta osien ja tarvikkeiden tila.

Väriainekasetin tilaaminen

Huomautuksia:

- Väriaineen arvioitu riittoisuus perustuu ISO / IEC 19752 -standardiin.
- Pitkään kestävä erityisen alhainen peitto saattaa heikentää värin todellista riittävyttä.

Jos haluat tilata väriainekasetin, ota yhteys tulostimen ostopaikkaan.

Kuvayksikön tilaaminen

Jos haluat tilata kuvayksikön, ota yhteys tulostimen ostopaikkaan.

Määräaikaishuoltopaketin tilaaminen

Huoltopaketin voi tilata ottamalla yhteyttä tulostimen ostopaikkaan.

Tarvikeilmoitusten määrittäminen

1 Avaa selain ja kirjoita tulostimen IP-osoite selaimen osoitekenttään.

Huomautuksia:

- Tulostimen IP-osoite näkyy sen tulostimen päänäytössä. IP-osoite on neljä pisteillä erotettua numerosarjaa, kuten 123.123.123.123.

- Jos käytät välityspalvelinta, poista se tilapäisesti käytöstä, jotta verkkosivu latautuu oikein.

2 Valitse **Asetukset > Laite > Ilmoitukset**.

3 Valitse Tarvikkeet-valikossa **Mukautetut tarvikkeilmoitukset**.

4 Valitse kullekin tarvikkeelle ilmoitus.

5 Ota muutokset käyttöön.

Tulostimen osien ja tarvikkeiden vaihtaminen

Värikasetin vaihtaminen

1 Avaa luukku A.

Varoitus – vauriot mahdollisia: Estä sähköstaattisen purkauksen aiheuttama vahinko koskettamalla tulostimen metallikehystä ennen kuin avaat tai kosketat tulostimen sisäosia.



2 Poista käytetty väriainekasetti.



3 Poista uusi värikasetti pakkauksestaan ja tasoita väriaine ravistamalla kasettia.

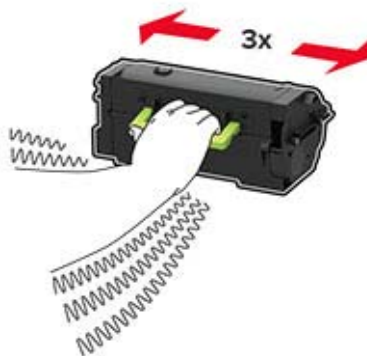

4 Aseta uusi väriainekasetti paikalleen.

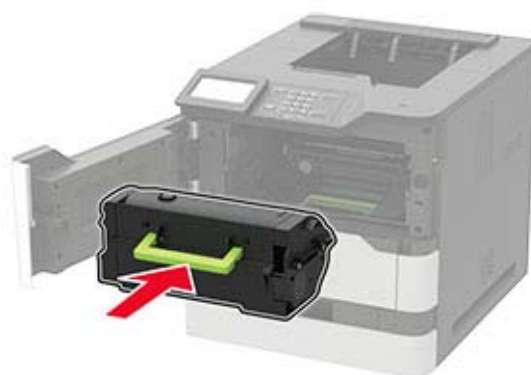

5 Sulje luukku.

Kuvayksikön vaihtaminen

1 Avaa luukku A.

Varoitus – vauriot mahdollisia: Estä sähköstaattisen purkauksen aiheuttama vahinko koskettamalla tulostimen metallikehystä ennen kuin avaat tai kosketat tulostimen sisäosia.

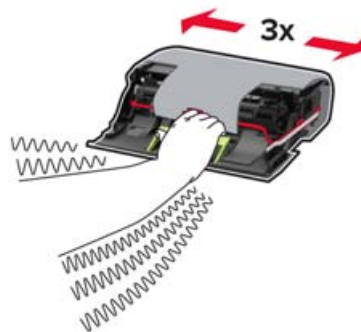

2 Poista väriainekasetti.**3** Irrota käytetty kuvayksikkö.**4** Poista uusi kuvayksikkö pakkauksestaan ja tasoita väriaine ravistamalla yksikköä.

Varoitus – vauriot mahdollisia: Älä altista kuvayksikköä suoralle valolle yli 10 minuutiksi. Pitkäaikainen altistuminen valolle voi aiheuttaa tulostuslaatuongelmia.

Varoitus – vauriot mahdollisia: Älä kosketa valojohderumpua. Rumpujen koskettaminen saattaa heikentää tulevien tulostustöiden laatua.



5 Poista pakkausmateriaali.

6 Aseta uusi kuvayksikkö paikalleen.

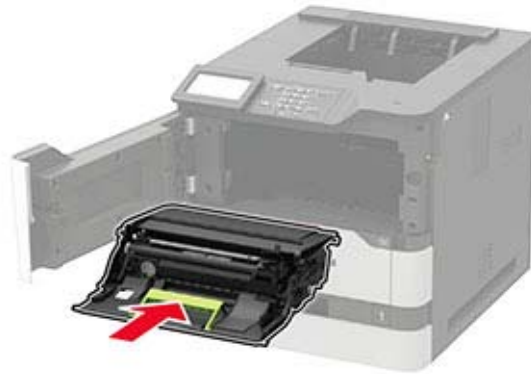

7 Asenna väriainekasetti.



8 Sulje luukku.

Kiinnitysyksikön vaihtaminen

1 Avaa luukku C.



HUOMIO – KUUMA PINTA: Tulostimen sisäosat voivat olla kuumat. Voit välttää palovammoja koskettamalla osia vasta, kun niiden pinta on jäähtynyt.

Varoitus – vauriot mahdollisia: Estä sähköstaattisen purkauksen aiheuttama vahinko koskettamalla tulostimen metallikehystä ennen kuin avaat tai kosketat tulostimen sisäosia.



2 Avaa kiinnitysyksikön lukitus.

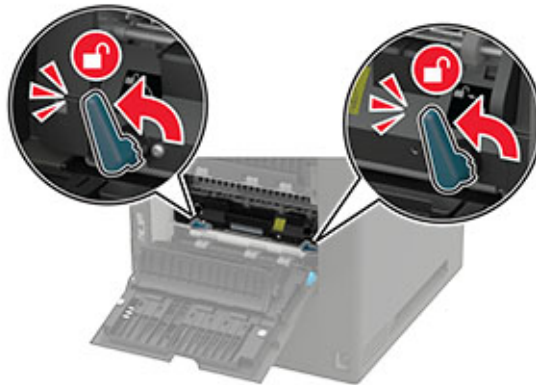

3 Irrota käytetty kiinnitysyksikkö.

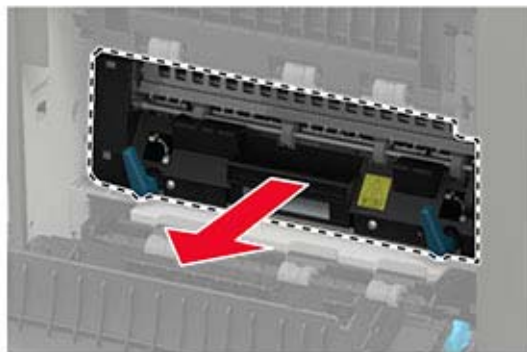

4 Poista uusi kiinnitysyksikkö pakkauksesta.

5 Työnnä kiinnitysyksikköä, kunnes se *napsahtaa* paikalleen.

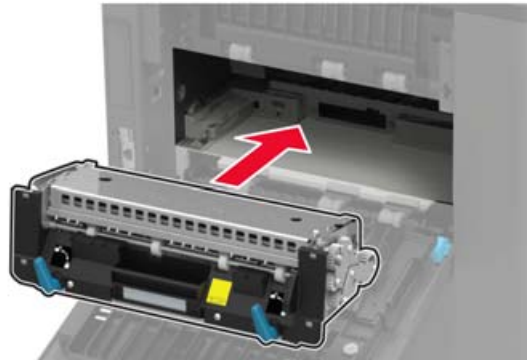

6 Lukitse kiinnitysyksikkö.

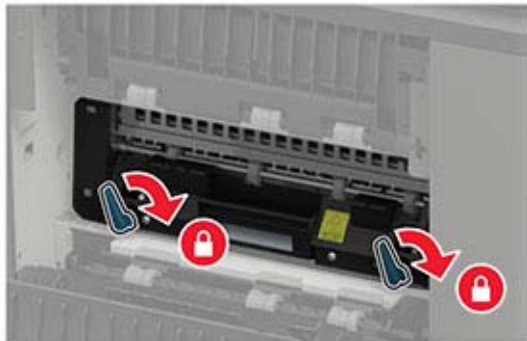

7 Sulje luukku.

Kuumarullakiinnitysyksikön vaihtaminen

1 Poista vakioalustan kansi.



2 Avaa luukku C.

 **HUOMIO – KUUMA PINTA:** Tulostimen sisäosat voivat olla kuumat. Voit välttää palovammoja koskettamalla osia vasta, kun niiden pinta on jäähtynyt.

Varoitus – vauriot mahdollisia: Estä sähköstaattisen purkauksen aiheuttama vahinko koskettamalla tulostimen metallikehystä ennen kuin avaat tai kosketat tulostimen sisäosia.



3 Avaa kuumarullakiinnitysyksikön lukitus.

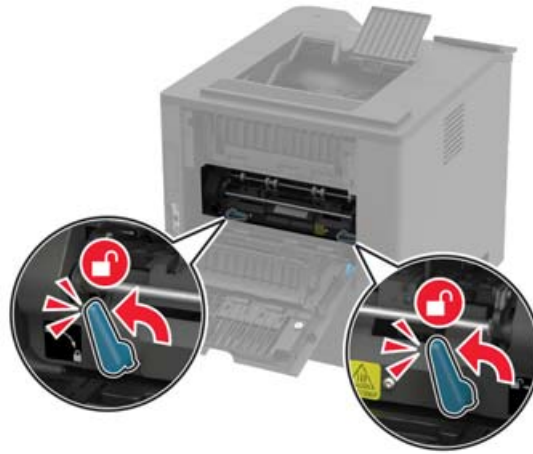

4 Irrota kuumarullakiinnitysyksikkö.



5 Ota uusi kuumarullakiinnitysyksikkö pakkauksesta.

6 Työnnä uutta kuumarullakiinnitysyksikköä, kunnes se *napsahtaa* paikalleen.



7 Lukitse kuumarullakiinnitysyksikkö.



8 Sulje luukku.

9 Aseta vakioalustan kansi paikalleen.

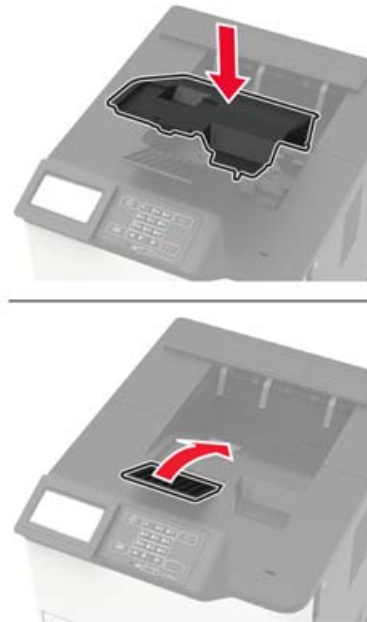

Siirtorullan vaihtaminen

1 Avaa luukku A.

Varoitus – vauriot mahdollisia: Estä sähköstaattisen purkauksen aiheuttama vahinko koskettamalla tulostimen metallikehystä ennen kuin avaat tai kosketat tulostimen sisäosia.



2 Poista väriainekasetti.**3** Irrota kuvayksikkö.**4** Poista käytetty siirtorulla.

HUOMIO – KUUMA PINTA: Tulostimen sisäosat voivat olla kuumat. Voit välttää palovammoja koskettamalla osia vasta, kun niiden pinta on jäähtynyt.

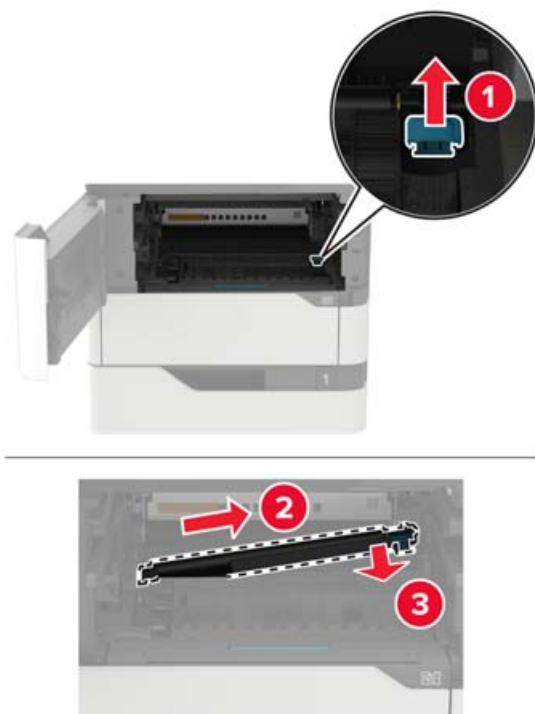

5 Poista uusi siirtorulla pakkauksesta.

6 Työnnä siirtorullaa, kunnes se *napsahtaa* paikalleen.

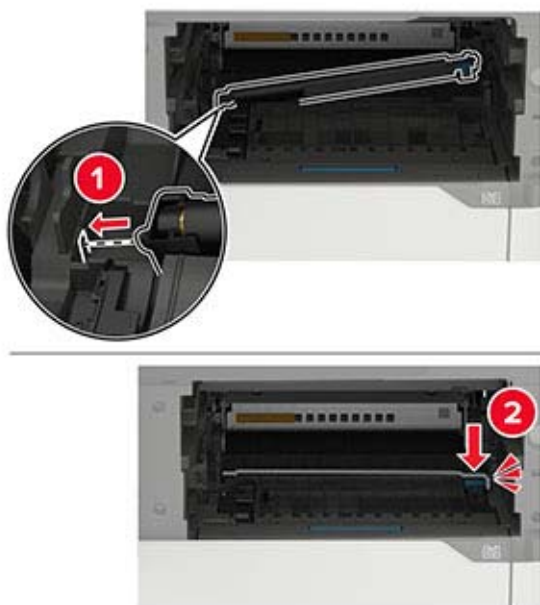

7 Aseta kuvayksikkö paikalleen.

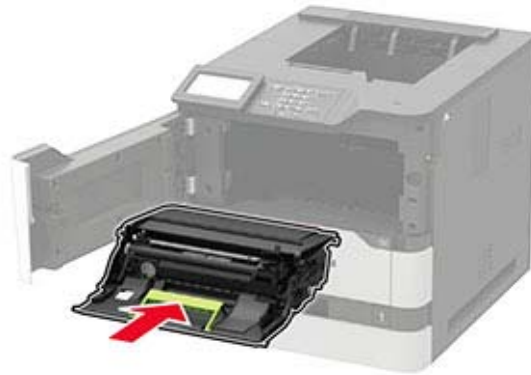

8 Asenna väriainekasetti.



9 Sulje luukku.

Nostorullan vaihtaminen

1 Irrota lokero.

Varoitus – vauriot mahdollisia: Estä sähköstaattisen purkauksen aiheuttama vahinko koskettamalla tulostimen metallikehystä ennen kuin avaat tai kosketat tulostimen sisäosia.



2 Irrota käytetty syöttörulla.



3 Ota uusi nostorulla pakkauksesta.

4 Asenna uusi nostorulla.

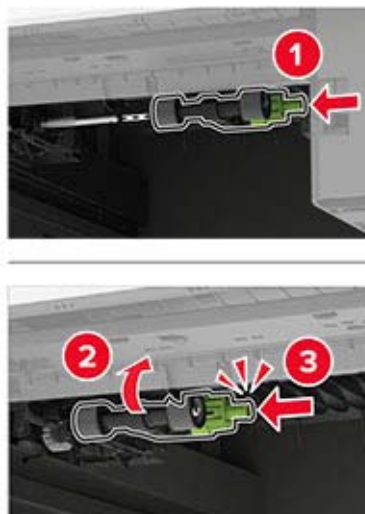

5 Aseta lokero tulostimeen.

Monikäyttösyöttöaukon nostorullan vaihtaminen

1 Avaa monisyöttölaite.

Varoitus – vauriot mahdollisia: Estä sähköstaattisen purkauksen aiheuttama vahinko koskettamalla tulostimen metallikehystä ennen kuin avaat tai kosketat tulostimen sisäosia.



2 Irrota käytetty syöttörulla.

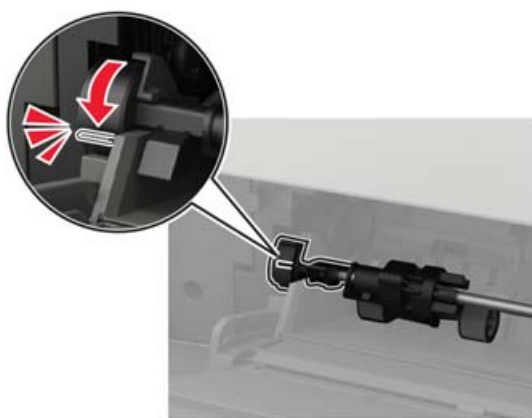

3 Ota uusi nostorulla pakkauksesta.

4 Asenna uusi nostorulla.**5** Sulje monisyöttölaite.

Niittikasetin vaihtaminen nidonnan viimeistelijään

1 Avaa luukku F.



2 Irrota niittikasetin pidike.

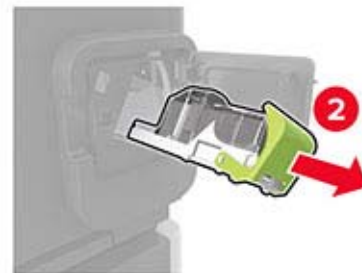
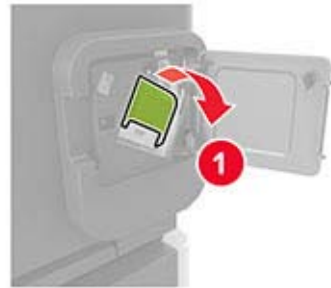

3 Poista tyhjä niittikasetti.

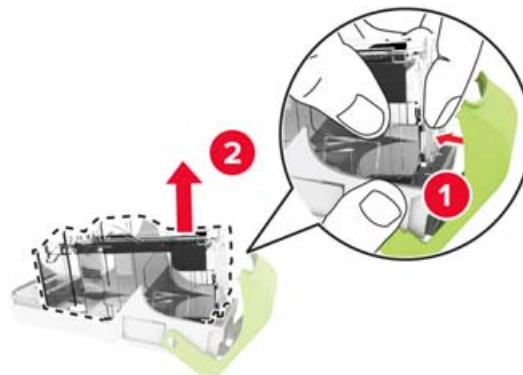

4 Aseta uusi nitojan varakasetti paikalleen.



5 Aseta niittikasetin pidike paikalleen.

6 Sulje luukku.

Niittikasetin vaihtaminen nidonnan tai rei'ityksen viimeistelijään

1 Avaa vaihdettavan niittikasetin mukaan joko luukku F tai G.

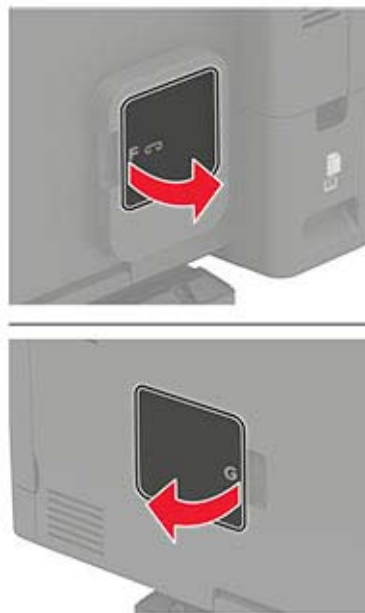

2 Irrota niittikasetin pidike.

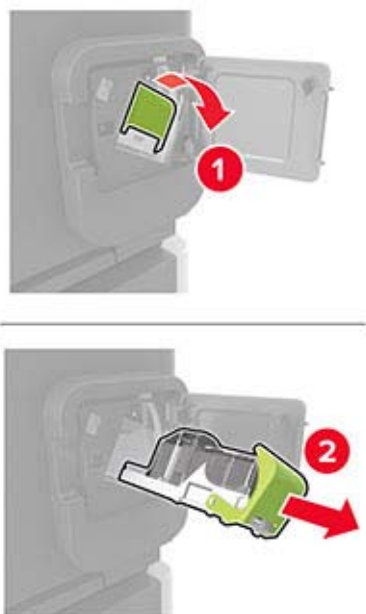

3 Poista tyhjä niittikasetti.

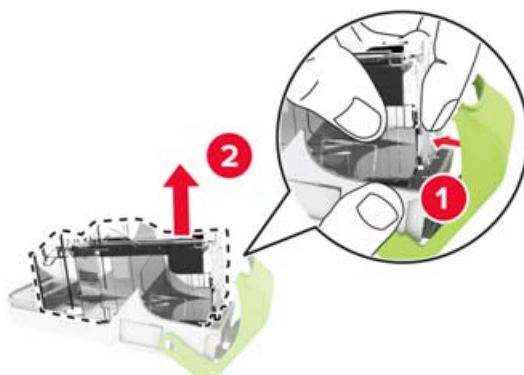

4 Aseta uusi nitojan varakasetti paikalleen.



5 Aseta niittikasetin pidike paikalleen.

6 Sulje luukku.

Tulostimen siirtäminen

Tulostimen siirtäminen toiseen paikkaan

 **HUOMIO – TAPATURMAN MAHDOLLISUUS:** Jos tulostin painaa yli 18 kg, sen turvallinen siirtäminen edellyttää kahta tai useampaa asiantuntevaa henkilöä.

 **HUOMIO – TAPATURMAN MAHDOLLISUUS:** Vältä tulipalon tai sähköiskun vaara: käytä vain tämän tuotteen mukana toimitettua tai valmistajan hyväksymää virtajohtoa.

 **HUOMIO – TAPATURMAN MAHDOLLISUUS:** Ennen kuin siirrät tulostinta, tutustu seuraaviin ohjeisiin, jotta kukaan ei loukkaantuisi eikä tulostin vahingoittuisi:

- Varmista, että tulostimen kaikki luukut ja lokerot ovat kiinni.
- Sammuta tulostin ja irrota virtajohto pistorasiasta.
- Irrota kaikki kaapelit tulostimesta.
- Jos tulostimeen on liitetty erillisiä lattialle sijoitettavia valinnaisia lokeroita tai tulostuslisävarusteita, irrota ne, ennen kuin siirrät tulostinta.
- Jos tulostimessa on tulostintuki, rullaa se varovasti uuteen paikkaan. Ylitä kynnykset ja lattian epätasaisuudet varovasti.
- Jos tulostimessa ei ole tulostintukea mutta siinä on lisälokeroja tai tulostuslisävarusteita, irrota tulostuslisävarusteet nosta tulostin pois lokeroilta. Älä yritä nostaa tulostinta ja lisävarusteita samanaikaisesti.
- Nosta tulostinta aina sen sivuilla olevista kädensijoista.
- Tulostimen siirtämiseen käytettävien kärryjen on oltava senkokoiset, että ne tukevat tulostimen koko jalustaa.
- Laitteiden siirtämiseen käytettävien kärryjen on oltava niin suuret, että laitteet mahtuvat niihin kokonaan.
- Pidä tulostin pystyasennossa.
- Vältä erittäin äkkinäisiä liikkeitä.
- Varmista, että sormesi eivät ole tulostimen alla, kun lasket tulostimen alas.
- Varmista, että tulostimen ympärillä on riittävästi tilaa.

Huomautus: Tulostimen takuu ei korvaa vahinkoa, jonka syynä on vääränlainen siirtely.

Tulostimen kuljettaminen

Käytä tulostimen kuljetukseen tulostimen alkuperäistä pakkausta tai ota yhteyttä tulostimen ostopaikkaan.

Energian ja paperin säästäminen

Virransäästötilan asetusten määrittäminen

Jos tulostimessa ei ole kosketusnäyttöä, voit selata asetuksia  keella.

Säästötila

- 1 Siirry ohjauspaneelissa kohtaan
Asetukset > Laite > Virranhallinta > Säästötila
- 2 Valitse asetetus.

Lepotila

- 1 Siirry ohjauspaneelissa kohtaan
Asetukset > Laite > Virranhallinta > Aikakatkaisut > Lepotila
- 2 Määritä aika, jonka tulostin odottaa käyttämättömänä ennen siirtymistä lepotilaan.

Horrostila

- 1 Siirry ohjauspaneelissa kohtaan
Asetukset > Laite > Virranhallinta > Aikakatkaisut > Horrostilan aikakatkaisu
- 2 Määritä aika, jonka tulostin odottaa käyttämättömänä ennen siirtymistä horrostilaan.

Huomautuksia:

- Horrostilan aikakatkaisu toimii, kun Horrostilan aikakatkaisu yhdistettäessä -asetuksen arvona on Horrostila.
- Kun tulostin on horrostilassa, Embedded Web Server -palvelu on poissa käytöstä.

Näytön kirkkauden säätäminen

Huomautus: Tämä asetetus on käytettävissä vain tietyissä tulostinmalleissa.

- 1 Siirry ohjauspaneelissa kohtaan
Asetukset > Laite > Määritykset

Jos tulostimessa ei ole kosketusnäyttöä, voit selata asetuksia  keella.

- 2 Säädä asetusta Näytön kirkkaus -valikossa.

Tulostustarvikkeiden säästäminen

- Tulosta paperin molemmille puolille.
Huomautus: Kaksipuolinen tulostus on oletusasetuksena tulostinohjaimessa.
- Tulosta useita sivuja yhdelle paperiarkille.

- Tarkastele asiakirjan ulkoasua esikatselutoiminnolla ennen tulostamista.
- Tulosta yksi kopio ja tarkista asiakirjan sisältö ja ulkoasu.

Tukosten poistaminen

Tukosten välttäminen

Lisää paperi oikein

- Varmista, että paperi on alustassa tasaisena ja suorassa.

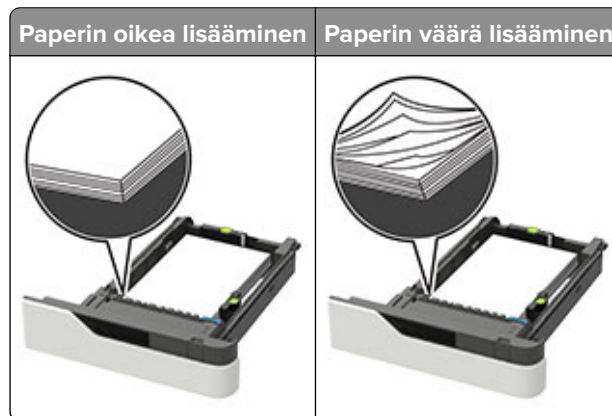

- Älä irrota lokeroita tulostamisen aikana.
- Älä lisää lokeroon paperia tulostamisen aikana. Lisää paperia ennen tulostamista tai sitten, kun tulostin kehottaa lisäämään paperia.
- Älä lisää laitteeseen liikaa paperia. Varmista, että pinon korkeus on paperin enimmäistäyttöosoittimen alapuolella.
- Älä liu'uta paperia lokeroon. Lisää paperi kuvan mukaisesti.

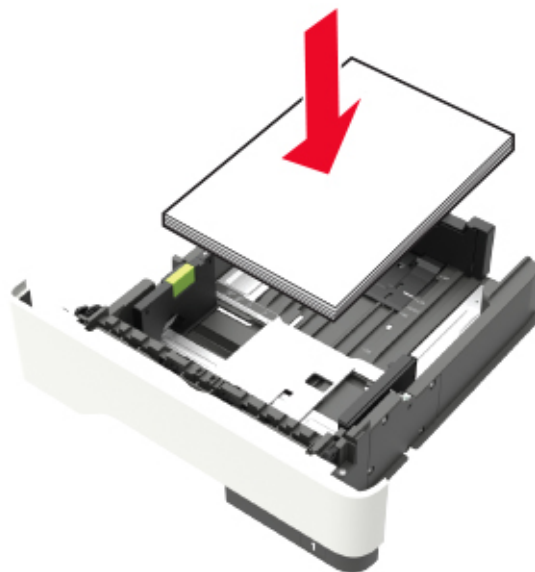

- Varmista, että lokerojen tai monikäyttösyöttöaukon ohjaimet on asetettu oikein eivätkä ne purista paperia tai kirjekuoria liikaa.

- Työnnä lokero kunnolla paikalleen tulostimen sisään paperin lisäämisen jälkeen.
- Jos lisäät rei'itettyä paperia nidonnan viimeistelijän kanssa käytettäväksi, varmista, että paperin pitkän reunan reiät ovat lokeron oikealla puolella. Lisätietoja on *Käyttöoppaan* kohdassa Paperin ja erikoismateriaalien lisääminen.

Varmista, että paperi siirtyy valinnaisille postilaatikkoalustoille oikein

- Säädä alustan jatke niin, että paperikoon osoittimet vastaavat käytettävää paperikokoa.

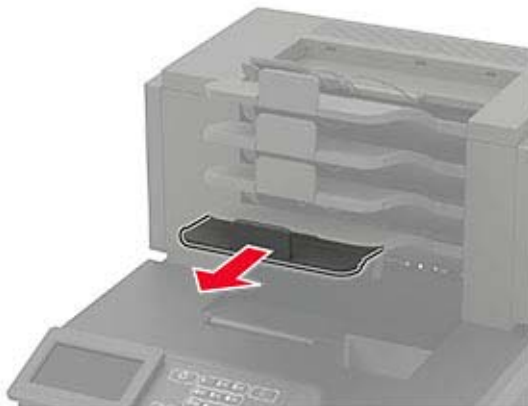

Huomautuksia:

- Jos paperikoon osoitin osoittaa lyhyempää paperia kuin tulostuksessa käytetään, paperi aiheuttaa tukoksen postilaatikkoalustalle. Jos esimerkiksi tulostat legal-kokoiselle paperille ja alustan jatke on säädetty letter-kokoiselle paperille, syntyy tukos.
- Jos paperikoon osoitin osoittaa pidempää paperia kuin tulostuksessa käytetään, reunat tulevat epätasaisiksi eikä paperi pinoudu oikein. Jos esimerkiksi tulostat letter-kokoiselle paperille ja alustan jatke on säädetty legal-kokoiselle paperille, paperit eivät pinoudu oikein.
- Jos palautat paperia postilaatikkoalustalle, aseta paperit alustan varren alle ja paina papereita taaksepäin niin pitkälle kuin ne menevät.

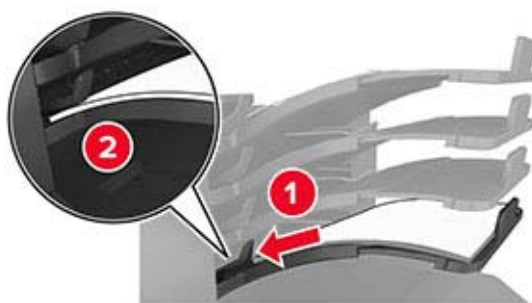

Huomautus: Jos paperit eivät ole alustan varren alla, syntyy tukos ylitäytetyn alustan takia.

Käytä suositeltua paperia.

- Käytä ainoastaan suositeltua paperia tai erikoistulostusmateriaalia.
- Älä lisää rypyistä, taitettua, kosteaa tai käpristynyttä paperia.

- Taivuta, ilmasta ja suorista erikoismateriaali, ennen kuin lisäät sen tulostimeen.

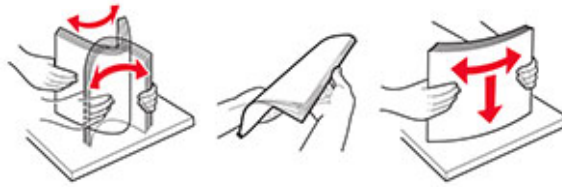

- Älä käytä käsin leikattua tai rajattua materiaalia.
- Älä käytä samassa lokerossa eri kokoisia, painoisia tai tyyppisiä papereita.
- Varmista, että paperikoko ja -laji on asetettu oikein tietokoneen tai tulostimen ohjauspaneelissa.
- Säilytä paperi valmistajan suositusten mukaisesti.

Tukoksen sijainnin tunnistaminen

Huomautuksia:

- Kun Tukosavustaja on otettu käyttöön, tulostin tyhjentää tyhjästä tai osittain tulostetut sivut, kun juuttunut sivu on poistettu. Tarkista tyhjästä sivut tulosteista.
- Kun Tukos selvitys-asetuksena on Käytössä tai Automaattinen, tulostin tulostaa juuttuneet sivut uudelleen.

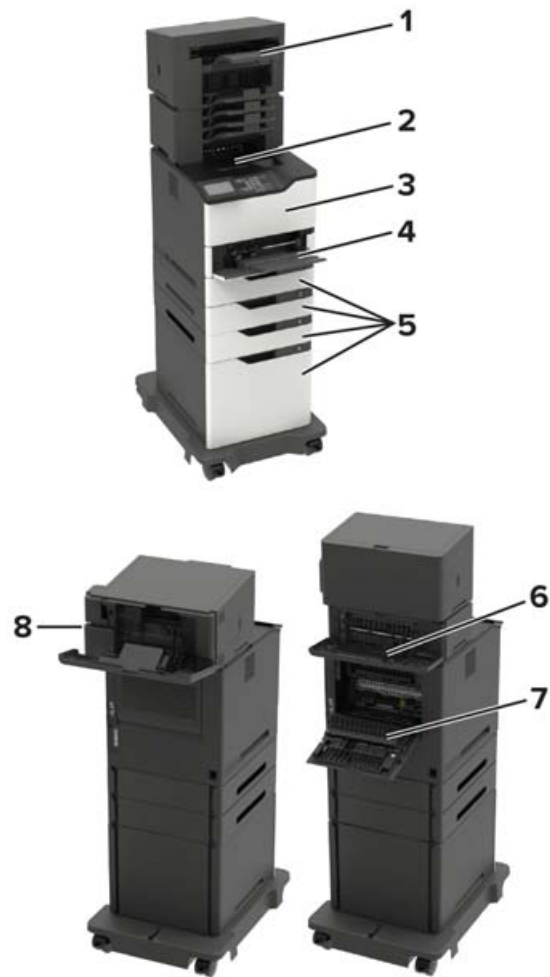

	Tukosten sijainnit
1	Viimeistelijän tai tulostuslisävarusteen alusta
2	Vakioalusta
3	Luukku A
4	Monikäyttösyöttöaukko
5	Lokerot
6	Viimeistelijän tai tulostuslisävarusteen takaluukku <ul style="list-style-type: none"> • Luukku H • Luukku K • Luukku L • Luukku N • Luukku P
7	Luukku C
8	Niittikasettiluukku <ul style="list-style-type: none"> • Luukku F • Luukku G

Paperitukos lokeroissa

- 1 Irrota lokero.



- 2 Poista juuttunut paperi.

Huomautus: Varmista, että poistat kaikki paperinpalat.



- 3 Aseta lokero tulostimeen.

Paperitukos luukussa A

- 1 Avaa luukku A.

Varoitus – vauriot mahdollisia: Estä sähköstaattisen purkauksen aiheuttama vahinko koskettamalla tulostimen metallikehystä ennen kuin avaat tai kosketat tulostimen sisäosia.



2 Poista väriainekasetti.**3** Irrota kuvayksikkö.

Varoitus – vauriot mahdollisia: Älä altista kuvayksikköä suoralle valolle yli 10 minuutiksi. Pitkäaikainen altistuminen valolle voi aiheuttaa tulostuslaatuongelmia.

Varoitus – vauriot mahdollisia: Älä kosketa valojohderumpua. Rumpujen koskettaminen saattaa heikentää tulevien tulostustöiden laatua.



4 Vedä arkinkääntäjä ulos.



5 Poista juuttunut paperi.

Huomautus: Varmista, että poistat kaikki paperinpalat.



6 Aseta arkinkääntäjä paikalleen.

7 Aseta kuvayksikkö paikalleen.

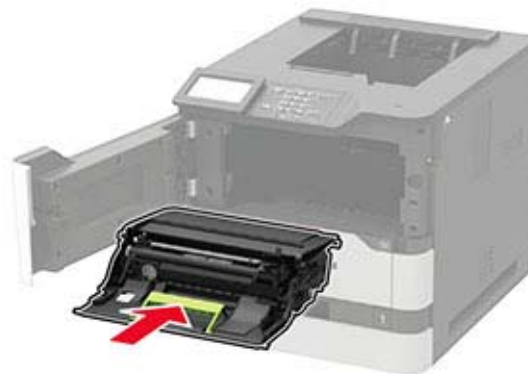

8 Asenna väriainekasetti.



9 Sulje luukku.

Paperitukos luukussa C

1 Avaa luukku C.

 **HUOMIO – KUUMA PINTA:** Tulostimen sisäosat voivat olla kuumat. Voit välttää palovammoja koskettamalla osia vasta, kun niiden pinta on jäähtynyt.

Varoitus – vauriot mahdollisia: Voit välttää sähköstaattisen purkauksen aiheuttamia vikoja koskettamalla tulostimen paljasta metallirunkoa, ennen kuin käsittelet tai kosketat tulostimen sisäosia.



2 Poista juuttunut paperi seuraavilta alueilta:

Huomautus: Varmista, että poistat kaikki paperinpalat.

- Kiinnitysyksikköalue



- Kiinnitysyksikköalueen alapuolella



- Kaksipuolisen tulostusyksikön alue



3 Sulje luukku.

Paperitukos vakiolokerossa

Poista juuttunut paperi.

Huomautus: Varmista, että poistat kaikki paperinpalat.



Paperitukos monisyöttölaitteessa

1 Poista paperit monisyöttölaitteesta.



2 Poista juuttunut paperi.

Huomautus: Varmista, että poistat kaikki paperinpalat.

3 Taivuta ja ilmasta paperipino ja suorista sen reunat, ennen kuin lisäät sen tulostimeen.



4 Lisää paperia.



Paperitukos vastaanottoalustassa

- 1 Avaa luukku K.

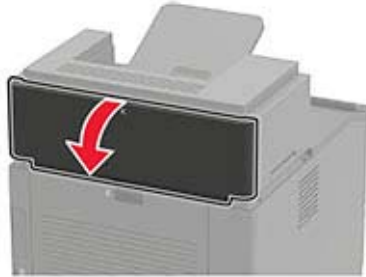

- 2 Poista juuttunut paperi.

Huomautus: Varmista, että poistat kaikki paperinpalat.



- 3 Sulje luukku.

Paperitukos suurikapasiteettisessa vastaanottoalustassa

- 1 Avaa luukku L.

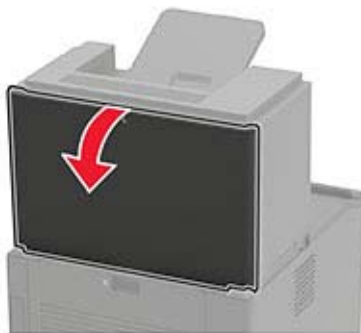

- 2 Poista juuttunut paperi.

Huomautus: Varmista, että poistat kaikki paperinpalat.



3 Sulje luukku.

Paperitukos 4-alustaisessa postilaatikossa

Paperitukos luukussa N

1 Avaa luukku N.

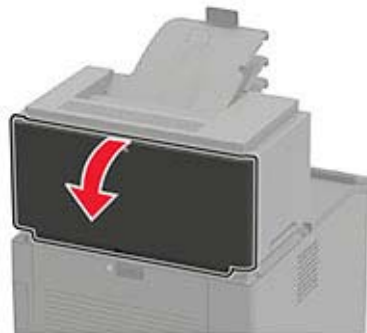

2 Poista juuttunut paperi.

Huomautus: Varmista, että poistat kaikki paperinpalat.



3 Sulje luukku.

Paperitukos postilaatikon alustassa

Poista juuttunut paperi.

Huomautus: Varmista, että poistat kaikki paperinpalat.

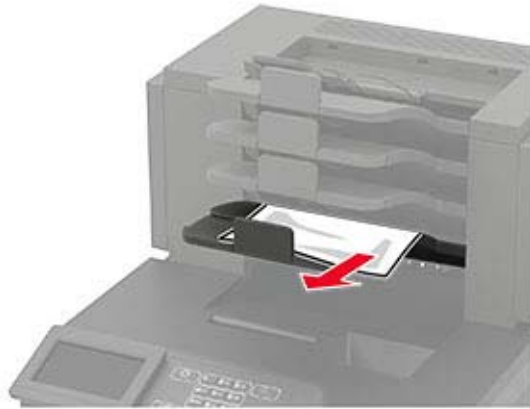

Paperitukos nidonnan viimeistelijässä

Paperitukos luukussa H

1 Avaa luukku H.

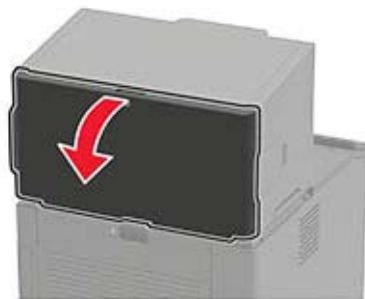

2 Poista juuttunut paperi.

Huomautus: Varmista, että poistat kaikki paperinpalat.



3 Sulje luukku.

Paperitukos nidonnan viimeistelijän alustalla

Poista juuttunut paperi.

Huomautus: Varmista, että poistat kaikki paperinpalat.



Paperitukos nidonnan tai rei'ityksen viimeistelijässä

Paperitukos luukussa P

1 Avaa luukku P.

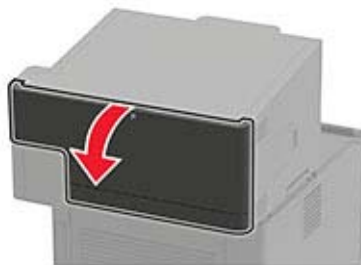

2 Poista juuttunut paperi.

Huomautus: Varmista, että poistat kaikki paperinpalat.



3 Sulje luukku.

Paperitukos nidonnan tai rei'ityksen viimeistelijän alustassa

Poista juuttunut paperi.

Huomautus: Varmista, että poistat kaikki paperinpalat.



Nidontatukos nidonnan viimeistelijässä

1 Avaa luukku F.



2 Irrota niittikasetin pidike.

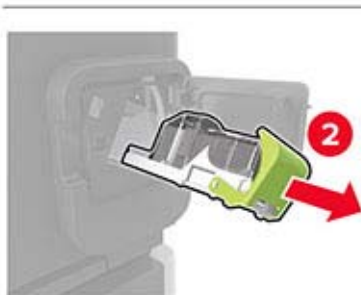
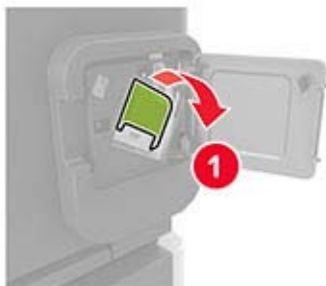

3 Poista irronneet niitit.

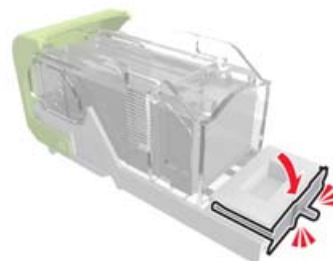

4 Paina niitit metallipidikkeeseen.



Huomautus: Jos niitit ovat niittikasetin takaosassa, ravista kasettia, jotta niitit tulevat lähemmäs metallipidikettä.

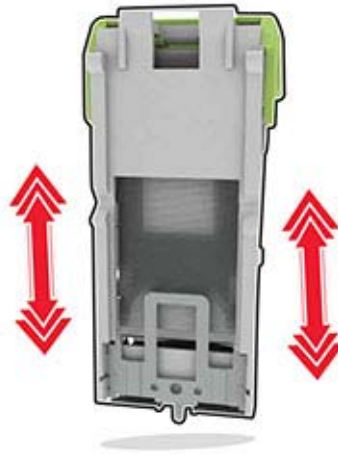

5 Työnnä niittikasetin pidikettä, kunnes se *napsahtaa* paikalleen.

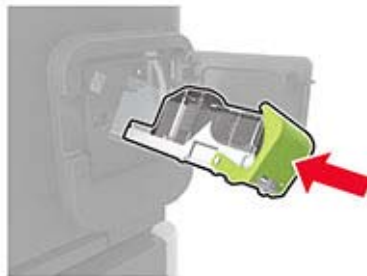

6 Sulje luukku.

Nidontatukos nidonnan tai rei'ityksen viimeistelijässä

- 1 Avaa tukoksen sijainnin mukaan joko luukku F tai G.



- 2 Irrota niittikasetin pidike.

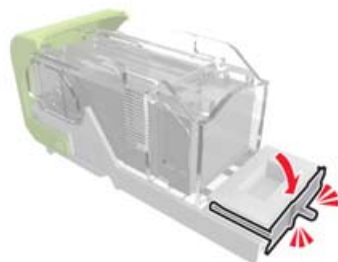

3 Poista irronneet niitit.**4** Paina niitit metallipidikkeeseen.

Huomautus: Jos niitit ovat niittikasetin takaosassa, ravista kasettia, jotta niitit tulevat lähemmäs metallipidikettä.

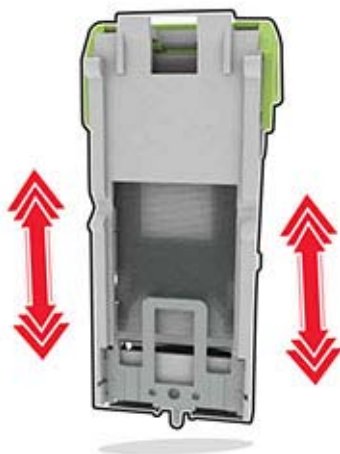

5 Työnnä niittikasetin pidikettä, kunnes se *napsahtaa* paikalleen.

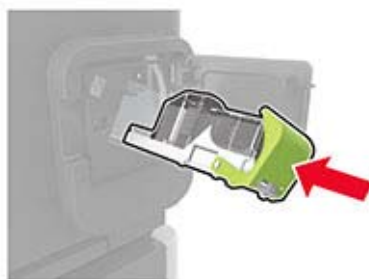

6 Sulje luukku.

Vianmääritys

Verkkoyhteysongelmat

Embedded Web Server ei avaudu

Toimi	Kyllä	Ei
<p>Vaihe 1</p> <p>Tarkista, että tulostimeen on kytketty virta.</p> <p>Onko tulostimeen kytketty virta?</p>	Siirry vaiheeseen 2.	Kytke tulostimeen virta.
<p>Vaihe 2</p> <p>Tarkista, että tulostimen IP-osoite on oikea.</p> <p>Näytä tulostimen IP-osoite:</p> <ul style="list-style-type: none"> • aloitusnäytössä • TCP/IP-osiosta Verkko/portit-valikossa • Tulostamalla verkkoasetussivun tai valikkoasetussivun ja etsimällä TCP/IP-osion <p>Huomautus: IP-osoite on neljä pisteillä erotettua numerosarjaa, kuten 123.123.123.123.</p> <p>Onko tulostimen IP-osoite oikea?</p>	Siirry vaiheeseen 3.	Kirjoita tulostimen oikea IP-osoite osoitekenttään.
<p>Vaihe 3</p> <p>Tarkista, että käytät tuettua selainta:</p> <ul style="list-style-type: none"> • Internet Explorer® -versio 11 tai uudempi • Microsoft Edge™ • Safari-versio 10 tai uudempi • Google Chrome™ versio 60 tai uudempi • Mozilla Firefox -versio 54 tai uudempi <p>Onko käyttämäsi selain tuettu?</p>	Siirry vaiheeseen 4.	Asenna tuettu selain.
<p>Vaihe 4</p> <p>Tarkista, että verkkoyhteys toimii.</p> <p>Toimiiko verkkoyhteys?</p>	Siirry vaiheeseen 5.	Ota yhteyttä järjestelmänvalvojaan.
<p>Vaihe 5</p> <p>Tarkista, että kaapelit on liitetty tukevasti tulostimeen ja tulostuspalvelimeen. Lisätietoja on tulostimen käyttöohjeissa.</p> <p>Onko kaapelit kiinnitetty kunnolla?</p>	Siirry vaiheeseen 6.	Varmista kaapeliliitäntä.
<p>Vaihe 6</p> <p>Tarkista, onko välityspalvelimet poistettu käytöstä.</p> <p>Onko välityspalvelimet poistettu käytöstä?</p>	Siirry vaiheeseen 7.	Ota yhteyttä järjestelmänvalvojaan.

Toimi	Kyllä	Ei
Vaihe 7 Avaa Embedded Web Server. Avautuiko Embedded Web Server?	Ongelma on ratkaistu.	Ota yhteyttä asiakastuki .

Flash-asemaa ei voi lukea

Toimi	Kyllä	Ei
Vaihe 1 Tarkista, käsitteleekö tulostin parhaillaan toista tulostus-, kopiointi-, skannaus- tai faksaustyötä. Onko tulostin valmis?	Siirry vaiheeseen 2.	Odota, kunnes tulostin on käsitellyt toisen työn.
Vaihe 2 Tarkista, että flash-asema on asetettu etuosassa olevaan USB-porttiin. Huomautus: Flash-asema ei toimi, jos se on asetettu takaosassa olevaan USB-porttiin. Onko flash-asema asetettu oikeaan porttiin?	Siirry vaiheeseen 3.	Aseta flash-asema oikeaan porttiin.
Vaihe 3 Tarkista, onko flash-asema tuettu. Lisätietoja on kohdassa " Tuetut flash-asemat ja tiedostotyytit " sivulla 39. Onko flash-asema tuettu?	Siirry vaiheeseen 4.	Aseta tuettu flash-asema.
Vaihe 4 a Tarkista, onko USB-portti käytössä. Lisätietoja on kohdassa " USB-portin käyttöönotto " sivulla 133. b Poista flash-asema ja aseta se sitten uudelleen. Tunnistaako tulostin flash-aseman?	Ongelma on ratkaistu.	Ota yhteyttä asiakastuki .

USB-portin käyttöönotto

Siirry ohjauspaneelissa kohtaan

Asetukset > Verkko/portit > USB > Ota USB-portti käyttöön

Jos tulostimessa ei ole kosketusnäyttöä, voit selata asetuksia  keella.

Tulostimen yhteyden tarkistaminen

1 Tulosta verkkoasetussivu.

Siirry ohjauspaneelissa kohtaan

Asetukset > Raportit > Verkko > Verkkoasetussivu

Jos tulostimessa ei ole kosketusnäyttöä, voit selata asetuksia  keella.

2 Tarkista sivun ensimmäinen osa ja varmista, että yhteys on muodostettu.

Jos yhteyttä ei ole muodostettu, lähiverkkoliitin ei ehkä ole aktiivinen tai verkkokaapeli on irti tai ei toimi oikein. Kysy lisätietoja järjestelmänvalvojalta.

Lisävarusteongelmat

Sisäistä lisälaitetta ei löydy

Toimi	Kyllä	Ei
<p>Vaihe 1 Sammuta tulostin, odota noin 10 sekuntia ja käynnistä tulostin uudelleen.</p> <p>Toimiiko sisäinen lisälaitte kunnolla?</p>	Ongelma on ratkaistu.	Siirry vaiheeseen 2.
<p>Vaihe 2 Tulosta valikkoasetussivu ja tarkista, onko sisäinen lisävaruste lisättyjen ominaisuuksien luettelossa.</p> <p>Onko sisäinen lisälaitte valikkoasetussivun luettelossa?</p>	Siirry vaiheeseen 4.	Siirry vaiheeseen 3.
<p>Vaihe 3 Tarkista, onko sisäinen lisälaitte asennettu oikein ohjainlevyyn.</p> <p>a Sammuta tulostin ja irrota virtajohto pistorasiasta.</p> <p>b Varmista, että sisäinen lisälaitte on asennettu ohjainlevyn oikeaan liitäntään.</p> <p>c Liitä virtajohto pistorasiaan ja kytke tulostimen virta.</p> <p> HUOMIO – TAPATURMAN MAHDOLLISUUS: Tulipalo- tai sähköiskuriskin välttämiseksi liitä virtajohto suoraan asianmukaiseen maadoitettuun sähköpistokkeeseen, joka on lähellä ja helposti saatavilla.</p> <p>Toimiiko sisäinen lisälaitte kunnolla?</p>	Ongelma on ratkaistu.	Siirry vaiheeseen 4.

Toimi	Kyllä	Ei
<p>Vaihe 4</p> <p>a Varmista, että lisälaite on käytettävissä tulostinohjaimessa</p> <p>Huomautus: Sisäinen lisälaite on ehkä lisättävä tulostinohjaimen manuaalisesti, jotta se on käytettävissä tulostustöissä. Lisätietoja on kohdassa "Tulostinohjaimen käytettävissä olevien lisävarusteiden lisääminen" sivulla 191.</p> <p>b Lähetä tulostustyö uudelleen tulostimeen.</p> <p>Toimiiko sisäinen lisälaite kunnolla?</p>	Ongelma on ratkaistu.	Ota yhteyttä asiakastuki .

Flash-muisti on viallinen

Kokeile jotain seuraavista keinoista:

- Vaihda viallinen flash-muisti toimivaan.
- Kuittaa viesti ja jatka tulostusta valitsemalla tulostimen ohjauspaneelista **Jatka**.
- Peruuta nykyinen tulostustyö.

Flash-muistin vapaa tila ei riitä resursseja varten

Kokeile jotain seuraavista keinoista:

- Kuittaa viesti ja jatka tulostusta valitsemalla **Jatka** tulostimen ohjauspaneelista.
- Poista fontit, makrot ja muut flash-muistiin tallennetut tiedot.
- Asenna suurempi flash-muistikortti.

Huomautus: Poistetaan ladatut fontit ja makrot, joita ei ole aiemmin tallennettu flash-muistiin.

Alustamaton flash-muisti

Kokeile jotain seuraavista keinoista:

- Keskeytä eheytystoiminto ja jatka tulostusta valitsemalla tulostimen ohjauspaneelista **Jatka**.
- Alusta flash-muisti.

Huomautus: Jos virheilmoitus ei poistu näytöstä, flash-muisti saattaa olla viallinen ja se on ehkä vaihdettava.

Tarvikeongelmat

Vaihda kasetti, tulostimen alue ei täsmää

Asenna kelvollinen väriainekasetti.

Muu kuin tulostinvalmistajan tarvike

Tulostin on havainnut tunnistamattoman tarvikkeen tai osan tulostimessa.

Tulostin on suunniteltu toimimaan parhaiten aidoilla tulostimen valmistajan tarvikkeilla ja osilla. Kolmannen osapuolen tarvikkeiden tai osien käyttö voi vaikuttaa tulostimen ja sen kuvantuottoyksikön suorituskykyyn, toimintavarmuuteen tai käyttöikään.

Kaikki käyttöiän merkkivalot on suunniteltu toimimaan tulostimen valmistajan tarvikkeiden ja osien kanssa. Tulokset voivat olla odottamattomia, jos käytetään kolmannen osapuolen tarvikkeita tai osia. Kuvakomponenttien käyttäminen tarkoitettua käyttöikää kauemmin voi vaurioittaa tulostinta tai siihen liitetyjä komponentteja.

Varoitus – vauriot mahdollisia: Kolmannen osapuolen tarvikkeiden tai osien käyttö voi vaikuttaa takuun kattavuuteen. Takuu ei välttämättä kata kolmannen osapuolen tarvikkeiden tai osien käytöstä aiheutuneita vahinkoja.

Hyväksy kaikki mainitut riskitekijät ja jatka kolmannen osapuolen tarvikkeiden tai osien käyttöä tulostimessa painamalla tulostinmallin mukaan joko **X**- ja **#**- tai **X**- ja -painikkeita yhtä aikaa 15 sekunnin ajan.

Jos et hyväksy mainittuja riskitekijöitä, poista kolmannen osapuolen tarvike tai osa tulostimesta ja asenna sen tilalle aito tulostimen valmistajan tarvike tai osa.

Paperinsyöttöongelmat

Kirjekuori sulkeutuu tulostuksen aikana

Toimi	Kyllä	Ei
<p>Vaihe 1</p> <p>a Käytä kirjekuorta, jota on säilytetty kuivassa ympäristössä.</p> <p>Huomautus: Läpät voivat sulkeutua tulostettaessa kosteille kirjekuorille.</p> <p>b Lähetä tulostustyö.</p> <p>Sulkeutuuko kirjekuori tulostuksen aikana?</p>	Siirry vaiheeseen 2.	Ongelma on ratkaistu.
<p>Vaihe 2</p> <p>a Varmista, että Paperilaji-asetus on Kirjekuori.</p> <p>Siirry ohjauspaneelissa kohtaan</p> <p>Asetukset > Paperi > Lokeromääritys > Paperikoko/-laji</p> <p>Jos tulostinmallissa ei ole kosketusnäyttöä, selaa asetuksia -painikkeella.</p> <p>b Lähetä tulostustyö.</p> <p>Sulkeutuuko kirjekuori tulostuksen aikana?</p>	Ota yhteyttä asiakastuki .	Ongelma on ratkaistu.

Lajittelutulostus ei toimi

Toimi	Kyllä	Ei
<p>Vaihe 1</p> <p>a Siirry tulostimen ohjauspaneelissa kohtaan Asetukset > Tulosta > Asettelu > Lajittelu</p> <p>Jos tulostimessa ei ole kosketusnäyttöä, voit selata asetuksia  keulla.</p> <p>b Määritä Lajittelu-asetukseksi Käytössä.</p> <p>c Tulosta asiakirja.</p> <p>Onko sivut lajiteltu oikein?</p>	Ongelma on ratkaistu.	Siirry vaiheeseen 2.
<p>Vaihe 2</p> <p>a Avaa tulostusvalintaikkuna siinä asiakirjassa, jonka yrität tulostaa, ja valitse Lajittelu.</p> <p>b Tulosta asiakirja.</p> <p>Onko sivut lajiteltu oikein?</p>	Ongelma on ratkaistu.	Siirry vaiheeseen 3.
<p>Vaihe 3</p> <p>a Vähennä tulostettavien sivujen määrää.</p> <p>b Tulosta asiakirja.</p> <p>Onko sivut lajiteltu oikein?</p>	Ongelma on ratkaistu.	Ota yhteyttä asiakastuki .

Lokeroiden yhdistäminen ei toimi

Toimi	Kyllä	Ei
<p>Vaihe 1</p> <p>a Tarkista, onko lokeroissa samankokoista ja -lajista paperia.</p> <p>b Varmista, että paperinohjaimet ovat oikeassa asennossa.</p> <p>c Tulosta asiakirja.</p> <p>Yhdistetäänkö lokerot oikein?</p>	Ongelma on ratkaistu.	Siirry vaiheeseen 2.
<p>Vaihe 2</p> <p>a Siirry ohjauspaneelissa kohtaan Asetukset > Paperi > Lokeromääritys > Paperikoko/-laji</p> <p>Jos tulostimessa ei ole kosketusnäyttöä, voit selata asetuksia  keulla.</p> <p>b Määritä paperin koko ja laji vastaamaan yhdistetyissä lokeroissa olevaa paperia.</p> <p>c Tulosta asiakirja.</p> <p>Yhdistetäänkö lokerot oikein?</p>	Ongelma on ratkaistu.	Siirry vaiheeseen 3.

Toimi	Kyllä	Ei
<p>Vaihe 3</p> <p>a Varmista, että lokeroiden yhdistämisasetuksena on Automaattinen. Lisätietoja on kohdassa "Lokeroiden yhdistäminen" sivulla 29.</p> <p>b Tulosta asiakirja.</p> <p>Yhdistetäänkö lokerot oikein?</p>	Ongelma on ratkaistu.	Ota yhteyttä asiakastuki .

Paperi juuttuu usein

Toimi	Kyllä	Ei
<p>Vaihe 1</p> <p>a Irrota lokero.</p> <p>b Tarkista, että paperi on lisätty oikein.</p> <p>Huomautuksia:</p> <ul style="list-style-type: none"> • Varmista, että paperiohjeimet ovat oikeassa asennossa. • Varmista, että pinon korkeus on paperin enimmäistäyttösoittimen alapuolella. • Varmista, että käytät tulostamisessa suositeltua paperikokoa ja -lajia. <p>c Aseta lokero tulostimeen.</p> <p>d Tulosta asiakirja.</p> <p>Ilmeneekö paperitukoksia usein?</p>	Siirry vaiheeseen 2.	Ongelma on ratkaistu.
<p>Vaihe 2</p> <p>a Siirry ohjauspaneelissa kohtaan Asetukset > Paperi > Lokeromääritys > Paperikoko/-laji</p> <p>Jos tulostinmallissa ei ole kosketusnäyttöä, selaa asetuksia  painikkeella.</p> <p>b Aseta oikea paperikoko ja -laji.</p> <p>c Tulosta asiakirja.</p> <p>Ilmeneekö paperitukoksia usein?</p>	Siirry vaiheeseen 3.	Ongelma on ratkaistu.
<p>Vaihe 3</p> <p>a Aseta paperia uudesta pakkauksesta.</p> <p>Huomautus: Paperi imee kosteutta suuren kosteuspitoisuuden takia. Älä poista paperia kääreestään, ennen kuin otat sen käyttöön.</p> <p>b Tulosta asiakirja.</p> <p>Ilmeneekö paperitukoksia usein?</p>	Ota yhteyttä asiakastuki .	Ongelma on ratkaistu.

Juuttuneet sivut eivät tulostu uudelleen

Toimi	Kyllä	Ei
<p>a Siirry ohjauspaneelissa kohtaan Asetukset > Laite > Ilmoitukset > Sisällön tukos selvitys</p> <p>Jos tulostimessa ei ole kosketusnäyttöä, voit selata asetuksia  keulla.</p> <p>b Valitse Päällä tai Automaattinen ja ota sitten muutokset käyttöön.</p> <p>c Tulosta asiakirja.</p> <p>Tulostuivatko juuttuneet sivut uudelleen?</p>	Ongelma on ratkaistu.	Ota yhteyttä asiakastuki .

Tulostusongelmat

Tulostuslaatu on huono

Tyhjät tai valkoiset sivut

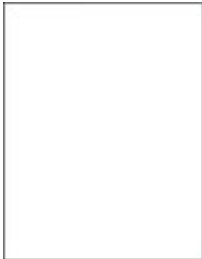

Huomautus: Tulosta tulostuslaadun testisivut, ennen kuin yrität ratkaista ongelman. Valitse ohjauspaneelista **Asetukset > Vianmääritys > Tulostuslaadun testisivut**. Jos tulostinmallissa ei ole kosketusnäyttöä, selaa asetuksia -painikkeella.

Toimi	Kyllä	Ei
<p>Vaihe 1</p> <p>a Tarkista, onko tulostimessa aito ja tuettu väriainekasetti.</p> <p>Huomautus: Jos kasettia ei tueta, asenna tuettu kasetti.</p> <p>b Tulosta asiakirja.</p> <p>Tulostaako tulostin tyhjiä tai valkoisia sivuja?</p>	Siirry vaiheeseen 2.	Ongelma on ratkaistu.

Toimi	Kyllä	Ei
<p>Vaihe 2</p> <p>a Poista kuvayksikköön jääneet pakkausmateriaalit.</p> <p>1 Poista väriainekasetti ja sitten kuvayksikkö.</p> <p>Varoitus – vauriot mahdollisia: Älä altista kuvayksikköä suoralle valolle yli 10 minuutiksi. Pitkäaikainen altistuminen valolle voi aiheuttaa tulostuslaatuongelmia.</p> <p>Varoitus – vauriot mahdollisia: Älä kosketa valojohderummun osaa, joka on kuvayksikön alla. Rumpujen koskettaminen saattaa heikentää tulevien tulostustöiden laatua.</p> <p>2 Tarkista, ettei kuvayksikössä ole vikoja.</p> <p>Huomautus: Varmista, että valojohderummun liitinpinta ei ole taipunut tai poissa paikaltaan.</p> <p>3 Tasoita kuvayksikössä oleva väriaine ravistamalla.</p> <p>4 Asenna kuvayksikkö ja sitten väriainekasetti.</p> <p>b Tulosta asiakirja.</p> <p>Tulostaako tulostin tyhjiä tai valkoisia sivuja?</p>	Siirry vaiheeseen 3.	Ongelma on ratkaistu.
<p>Vaihe 3</p> <p>Tarkista väriainekasetin tila ja vaihda kasetti tarvittaessa.</p> <p>a Siirry ohjauspaneelissa kohtaan Tila/Tarvikkeet > Tarvikkeet</p> <p>b Tulosta asiakirja.</p> <p>Tulostaako tulostin tyhjiä tai valkoisia sivuja?</p>	Siirry vaiheeseen 4.	Ongelma on ratkaistu.
<p>Vaihe 4</p> <p>Tarkista, että siirtorulla on asennettu oikein.</p> <p>Onko siirtorulla asennettu oikein?</p>	Ota yhteyttä asiakas-tukeen .	Siirry vaiheeseen 5.
<p>Vaihe 5</p> <p>a Poista siirtorulla ja asenna se uudelleen.</p> <p>b Tulosta asiakirja.</p> <p>Tulostaako tulostin tyhjiä tai valkoisia sivuja?</p>	Ota yhteyttä asiakas-tukeen .	Ongelma on ratkaistu.

Tumma tuloste



Huomautus: Tulosta tulostuslaadun testisivut, ennen kuin yrität ratkaista ongelman. Valitse ohjauspaneelisti **Asetukset > Vianmääritys > Tulostuslaadun testisivut**. Jos tulostinmallissa ei ole kosketusnäyttöä, selaa asetuksia -painikkeella.

Toimi	Kyllä	Ei
<p>Vaihe 1</p> <p>a Tarkista, onko tulostimessa aito ja tuettu väriainekasetti. Huomautus: Jos kasettia ei tueta, asenna tuettu kasetti.</p> <p>b Tulosta asiakirja.</p> <p>Onko tuloste tumma?</p>	Siirry vaiheeseen 2.	Ongelma on ratkaistu.
<p>Vaihe 2</p> <p>a Sammuta tulostin, odota noin 10 sekuntia ja käynnistä tulostin uudelleen.</p> <p>b Vähennä väriaineen tummuutta. Siirry ohjauspaneelissa kohtaan Asetukset > Tulosta > Laatu</p> <p>c Tulosta asiakirja.</p> <p>Onko tuloste tumma?</p>	Siirry vaiheeseen 3.	Ongelma on ratkaistu.
<p>Vaihe 3</p> <p>a Määritä paperilaji käyttöjärjestelmän mukaan joko Tulostusmäärittäykset- tai Tulostus-valintaikkunassa.</p> <p>Huomautuksia:</p> <ul style="list-style-type: none"> • Varmista, että asetus vastaa lisättyä paperia. • Voit muuttaa asetusta myös tulostimen ohjauspaneelisti. <p>b Tulosta asiakirja.</p> <p>Onko tuloste tumma?</p>	Siirry vaiheeseen 4.	Ongelma on ratkaistu.
<p>Vaihe 4</p> <p>Tarkista, onko paperissa kuvioita tai onko se karkeaa.</p> <p>Oletko yrittänyt tulostaa kuvioidulle tai karkealle paperille?</p>	Siirry vaiheeseen 5.	Siirry vaiheeseen 6.
<p>Vaihe 5</p> <p>a Vaihda kuvioitu paperi tavalliseen.</p> <p>b Tulosta asiakirja.</p> <p>Onko tuloste tumma?</p>	Siirry vaiheeseen 6.	Ongelma on ratkaistu.
<p>Vaihe 6</p> <p>a Aseta paperia uudesta pakkauksesta. Huomautus: Paperi imee kosteutta suuren kosteuspitoisuuden takia. Älä poista paperia kääreestään, ennen kuin otat sen käyttöön.</p> <p>b Tulosta asiakirja.</p> <p>Onko tuloste tumma?</p>	Siirry vaiheeseen 7.	Ongelma on ratkaistu.

Toimi	Kyllä	Ei
<p>Vaihe 7</p> <p>a Poista kuvayksikkö ja asenna se uudelleen.</p> <p>Varoitus – vauriot mahdollisia: Älä altista kuvayksikköä suoralle valolle yli 10 minuutiksi. Pitkäaikainen altistuminen valolle voi aiheuttaa tulostuslaatuongelmia.</p> <p>Varoitus – vauriot mahdollisia: Älä kosketa valojohderummun osaa, joka on kuvayksikön alla. Rumpujen koskettaminen saattaa heikentää tulevien tulostustöiden laatua.</p> <p>b Tulosta asiakirja.</p> <p>Onko tuloste tumma?</p>	Siirry vaiheeseen 8.	Ongelma on ratkaistu.
<p>Vaihe 8</p> <p>a Vaihda kuvayksikkö.</p> <p>b Tulosta asiakirja.</p> <p>Onko tuloste tumma?</p>	Ota yhteyttä asiakastuki .	Ongelma on ratkaistu.

Ohuet viivat eivät tulostu oikein



Huomautus: Tulosta tulostuslaadun testisivut, ennen kuin yrität ratkaista ongelman. Valitse ohjauspaneelisti **Asetukset > Vianmääritys > Tulostuslaadun testisivut**. Jos tulostinmallissa ei ole kosketusnäyttöä, selaa asetuksia -painikkeella.

Toimi	Kyllä	Ei
<p>Vaihe 1</p> <p>a Tarkista, onko tulostimessa aito ja tuettu väriainekasetti.</p> <p>Huomautus: Jos kasettia ei tueta, asenna tuettu kasetti.</p> <p>b Tulosta asiakirja.</p> <p>Ovatko ohuet viivat tulostuneet oikein?</p>	Siirry vaiheeseen 2.	Ongelma on ratkaistu.

Toimi	Kyllä	Ei
<p>Vaihe 2</p> <p>a Säädä tulostuslaatuasetuksia.</p> <p>1 Siirry ohjauspaneelissa kohtaan Asetukset > Tulosta > Laatu > Kuvapistetehostus > Fontit</p> <p>2 Säädä väriaineen tummuudeksi 7. Siirry ohjauspaneelissa kohtaan Asetukset > Tulosta > Laatu</p> <p>b Tulosta asiakirja.</p> <p>Ovatko ohuet viivat tulostuneet oikein?</p>	Ota yhteyttä asiakastukeen .	Ongelma on ratkaistu.

Taittunut tai rypistynyt paperi





Huomautus: Tulosta tulostuslaadun testisivut, ennen kuin yrität ratkaista ongelman. Valitse ohjauspaneelista **Asetukset > Vianmääritys > Tulostuslaadun testisivut**. Jos tulostinmallissa ei ole kosketusnäyttöä, selaa asetuksia **OK**-painikkeella.

Toimi	Kyllä	Ei
<p>Vaihe 1</p> <p>a Tarkista, onko tulostimessa aito ja tuettu väriainekasetti. Huomautus: Jos kasettia ei tueta, asenna tuettu kasetti.</p> <p>b Tulosta asiakirja.</p> <p>Onko paperi taittunut tai rypistynyt?</p>	Siirry vaiheeseen 2.	Ongelma on ratkaistu.
<p>Vaihe 2</p> <p>a Aseta paperia uudesta pakkauksesta. Huomautus: Paperi imee kosteutta suuren kosteuspitoisuuden takia. Älä poista paperia kääreestään, ennen kuin otat sen käyttöön.</p> <p>b Tulosta asiakirja.</p> <p>Onko paperi taittunut tai rypistynyt?</p>	Siirry vaiheeseen 3.	Ongelma on ratkaistu.

Toimi	Kyllä	Ei
<p>Vaihe 3</p> <p>a Määritä paperilaji käyttöjärjestelmän mukaan joko Tulostusmäärittäjä- tai Tulostus-valintaikkunassa.</p> <p>Huomautuksia:</p> <ul style="list-style-type: none"> • Varmista, että asetus vastaa lisättyä paperia. • Voit muuttaa asetusta myös tulostimen ohjauspaneelista. <p>b Tulosta asiakirja.</p> <p>Onko paperi taittunut tai rypistynyt?</p>	Ota yhteyttä asiakastukeen .	Ongelma on ratkaistu.

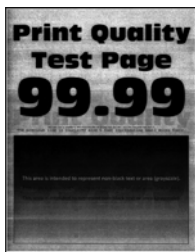
Harmaa tausta



Huomautus: Tulosta tulostuslaadun testisivut, ennen kuin yrität ratkaista ongelman. Valitse ohjauspaneelista **Asetukset > Vianmääritys > Tulostuslaadun testisivut**. Jos tulostinmallissa ei ole kosketusnäyttöä, selaa asetuksia -painikkeella.

Toimi	Kyllä	Ei
<p>Vaihe 1</p> <p>a Sammuta tulostin, odota 10 sekuntia ja käynnistä tulostin uudelleen.</p> <p>b Lisää väriaineen tummuutta. Siirry ohjauspaneelissa kohtaan Asetukset > Tulosta > Laatu</p> <p>c Tulosta asiakirja.</p> <p>Onko tulosteiden tausta harmaa?</p>	Siirry vaiheeseen 2.	Ongelma on ratkaistu.
<p>Vaihe 2</p> <p>a Tarkista, onko tulostimessa aito ja tuettu väriainekasetti. Huomautus: Jos väriainekasettia ei tueta, asenna tuettu kasetti.</p> <p>b Tulosta asiakirja.</p> <p>Onko tulosteiden tausta harmaa?</p>	Siirry vaiheeseen 3.	Ongelma on ratkaistu.

Toimi	Kyllä	Ei
<p>Vaihe 3</p> <p>a Määritä paperilaji käyttöjärjestelmän mukaan joko Tulostusmäärittäykset- tai Tulostus-valintaikkunassa.</p> <p>Huomautuksia:</p> <ul style="list-style-type: none"> • Varmista, että asetus vastaa lisättyä paperia. • Voit muuttaa asetusta myös tulostimen ohjauspaneelista. <p>b Tulosta asiakirja.</p> <p>Onko tulosteiden tausta harmaa?</p>	Siirry vaiheeseen 4.	Ongelma on ratkaistu.
<p>Vaihe 4</p> <p>Tarkista väriainekasetin tila ja vaihda kasetti tarvittaessa.</p> <p>a Siirry ohjauspaneelissa kohtaan Tila/Tarvikkeet > Tarvikkeet</p> <p>b Tulosta asiakirja.</p> <p>Onko tulosteiden tausta harmaa?</p>	Siirry vaiheeseen 5.	Ongelma on ratkaistu.
<p>Vaihe 5</p> <p>Tarkista, onko kuvayksikön sarjanumeron neljäs ja viides numero 12, 13 tai 14. Esimerkiksi CAS13xxxxxx.</p> <p>Onko sarjanumeron neljäs ja viides numero 12, 13 tai 14.</p>	Siirry vaiheeseen 6.	Ota yhteyttä asiakastuki .

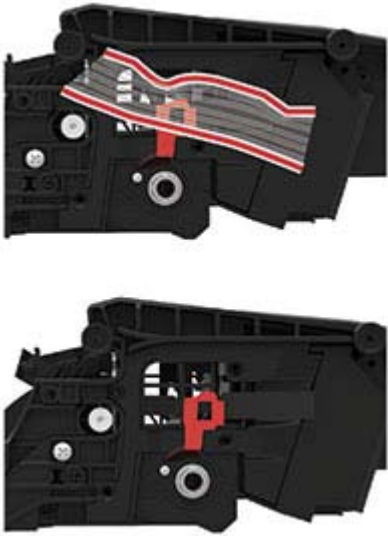
Toimi	Kyllä	Ei
<p>Vaihe 6</p> <p>a Irrota kuvayksikkö.</p> <p>Varoitus – vauriot mahdollisia: Älä altista kuvayksikköä suoralle valolle yli 10 minuutiksi. Pitkäaikainen altistuminen valolle voi aiheuttaa tulostuslaatuongelmia.</p> <p>Varoitus – vauriot mahdollisia: Älä kosketa valojohderummun osaa, joka on kuvayksikön alla. Rumpujen koskettaminen saattaa heikentää tulevien tulostustöiden laatua.</p> <p>b Poista kuvayksikköön jääneet pakkausmateriaalit.</p>  <p>Huomautus: Poista mahdolliset esteet varausrullan ja valojohderummun väliltä.</p> <p>c Aseta kuvayksikkö paikalleen.</p> <p>d Tulosta asiakirja.</p> <p>Onko tulosteiden tausta harmaa?</p>	Siirry vaiheeseen 7.	Ongelma on ratkaistu.
<p>Vaihe 7</p> <p>a Vaihda kuvayksikkö.</p> <p>b Tulosta asiakirja.</p> <p>Onko tulosteiden tausta harmaa?</p>	Ota yhteyttä asiakastuki .	Ongelma on ratkaistu.

Väärät marginaalit



Toimi	Kyllä	Ei
<p>Vaihe 1</p> <p>a Säädä paperinohjaimet oikeaan kohtaan lisätyn paperin koon mukaan.</p> <p>b Tulosta asiakirja.</p> <p>Ovatko marginaalit oikein?</p>	Ongelma on ratkaistu.	Siirry vaiheeseen 2.
<p>Vaihe 2</p> <p>a Määritä paperiasetukset käyttöjärjestelmän mukaan joko Tulostusmääritykset- tai Tulostus-valintaikkunassa.</p> <p>Huomautuksia:</p> <ul style="list-style-type: none"> • Varmista, että asetus vastaa lisättyä paperia. • Voit muuttaa asetusta myös tulostimen ohjauspaneelista. <p>b Tulosta asiakirja.</p> <p>Ovatko marginaalit oikein?</p>	Ongelma on ratkaistu.	Ota yhteyttä asiakastukeen .

Vaalea tuloste



Huomautus: Tulosta tulostuslaadun testisivut, ennen kuin yrität ratkaista ongelman. Valitse ohjauspaneelista **Asetukset > Vianmääritys > Tulostuslaadun testisivut**. Jos tulostinmallissa ei ole kosketusnäyttöä, selaa asetuksia -painikkeella.

Toimi	Kyllä	Ei
<p>Vaihe 1</p> <p>a Tarkista, onko tulostimessa aito ja tuettu väriainekasetti. Huomautus: Jos kasettia ei tueta, asenna tuettu kasetti.</p> <p>b Tulosta asiakirja.</p> <p>Onko tuloste vaalea?</p>	Siirry vaiheeseen 2.	Ongelma on ratkaistu.
<p>Vaihe 2</p> <p>a Sammuta tulostin, odota noin 10 sekuntia ja käynnistä tulostin uudelleen.</p> <p>b Lisää väriaineen tummuutta. Siirry ohjauspaneelissa kohtaan Asetukset > Tulosta > Laatu</p> <p>c Tulosta asiakirja.</p> <p>Onko tuloste vaalea?</p>	Siirry vaiheeseen 3.	Ongelma on ratkaistu.
<p>Vaihe 3</p> <p>a Määritä paperilaji käyttöjärjestelmän mukaan joko Tulostusmääritykset- tai Tulostus-valintaikkunassa.</p> <p>Huomautuksia:</p> <ul style="list-style-type: none"> • Varmista, että asetus vastaa lisättyä paperia. • Voit muuttaa asetusta myös tulostimen ohjauspaneelista. <p>b Tulosta asiakirja.</p> <p>Onko tuloste vaalea?</p>	Siirry vaiheeseen 4.	Ongelma on ratkaistu.
<p>Vaihe 4</p> <p>Tarkista väriainekasetin tila ja vaihda kasetti tarvittaessa.</p> <p>a Siirry ohjauspaneelissa kohtaan Tila/Tarvikkeet > Tarvikkeet</p> <p>b Tulosta asiakirja.</p> <p>Onko tuloste vaalea?</p>	Siirry vaiheeseen 5.	Ongelma on ratkaistu.

Toimi	Kyllä	Ei
<p>Vaihe 5</p> <p>a Poista väriainekasetti ja sitten kuvayksikkö.</p> <p>Varoitus – vauriot mahdollisia: Älä altista kuvayksikköä suoralle valolle yli 10 minuutiksi. Pitkäaikainen altistuminen valolle voi aiheuttaa tulostuslaatuongelmia.</p> <p>Varoitus – vauriot mahdollisia: Älä kosketa valojohderummun osaa, joka on kuvayksikön alla. Rumpujen koskettaminen saattaa heikentää tulevien tulostustöiden laatua.</p> <p>b Tarkista painamalla kuvayksikön alapuolella olevan siirtorullan kumpaakin sivua, painuuko se ja ponnahtaa takaisin paikalleen.</p> <p>c Jos siirtorulla ei painu ja ponnahtaa paikalleen, asenna se vetämällä sinistä vipua ja vetämällä rullaa oikealta vasemmalle.</p> <p>d Tasoita kuvayksikössä oleva väriaine ravistamalla ja asenna kuvayksikkö paikalleen.</p> <p>e Asenna väriainekasetti.</p> <p>f Sammuta tulostin, odota 10 sekuntia ja käynnistä tulostin uudelleen.</p> <p>g Tulosta asiakirja.</p> <p>Onko tuloste vaalea?</p>	Siirry vaiheeseen 6.	Ongelma on ratkaistu.
<p>Vaihe 6</p> <p>a Jos ongelma ilmenee uuden määräaikaishuoltopakettin asentamisen jälkeen, tarkista, onko paketin mukana toimitettu siirtorulla asennettu.</p> <p>Huomautus: Vaihda siirtorulla tarvittaessa.</p> <p>b Tulosta asiakirja.</p> <p>Onko tuloste vaalea?</p>	Siirry vaiheeseen 7.	Ongelma on ratkaistu.
<p>Vaihe 7</p> <p>Tarkista kuvayksikön tila. Siirry ohjauspaneelissa kohtaan Tila/Tarvikkeet > Tarvikkeet</p> <p>Onko kuvayksikön käyttöaika loppumassa?</p>	Siirry vaiheeseen 8.	Ota yhteyttä asiakastuki .
<p>Vaihe 8</p> <p>a Vaihda kuvayksikkö.</p> <p>b Tulosta asiakirja.</p> <p>Onko tuloste vaalea?</p>	Ota yhteyttä asiakastuki .	Ongelma on ratkaistu.

Täplikäs tuloste ja pisteitä



Huomautus: Tulosta tulostuslaadun testisivut, ennen kuin yrität ratkaista ongelman. Valitse ohjauspaneelista **Asetukset > Vianmääritys > Tulostuslaadun testisivut**. Jos tulostinmallissa ei ole kosketusnäyttöä, selaa asetuksia -painikkeella.

Toimi	Kyllä	Ei
<p>Vaihe 1</p> <p>a Tarkista, onko tulostimessa aito ja tuettu väriainekasetti. Huomautus: Jos kasettia ei tueta, asenna tuettu kasetti.</p> <p>b Tulosta asiakirja.</p> <p>Onko tuloste läikikäs?</p>	Siirry vaiheeseen 2.	Ongelma on ratkaistu.
<p>Vaihe 2</p> <p>Tarkista, että tulostimeen ei ole vuotanut väriainetta.</p> <p>Onko tulostin puhdas vuotaneesta väriaineesta?</p>	Siirry vaiheeseen 4.	Siirry vaiheeseen 3.
<p>Vaihe 3</p> <p>a Vaihda väriainekasetti.</p> <p>b Tulosta asiakirja.</p> <p>Onko tuloste läikikäs?</p>	Siirry vaiheeseen 4.	Ongelma on ratkaistu.
<p>Vaihe 4</p> <p>Tarkista, onko läikkiä vain tulosteiden reunoilla tai taustapuolella.</p> <p>Onko läikkiä vain tulosteiden reunoilla tai taustapuolella?</p>	Siirry vaiheeseen 5.	Siirry vaiheeseen 6.
<p>Vaihe 5</p> <p>a Vaihda siirtorulla.</p> <p>b Tulosta asiakirja.</p> <p>Onko tuloste läikikäs?</p>	Siirry vaiheeseen 6.	Ongelma on ratkaistu.
<p>Vaihe 6</p> <p>Tarkista kuvayksikön tila. Siirry ohjauspaneelissa kohtaan Tila/Tarvikkeet > Tarvikkeet</p> <p>Onko kuvayksikön käyttöaika loppumassa?</p>	Siirry vaiheeseen 7.	Ota yhteyttä asiakas-tukeen .

Toimi	Kyllä	Ei
Vaihe 7 a Vaihda kuvayksikkö. b Tulosta asiakirja. Onko tuloste läikikäs?	Ota yhteyttä asiakas-tukeen .	Ongelma on ratkaistu.

Paperin käpristyminen



Huomautus: Tulosta tulostuslaadun testisivut, ennen kuin yrität ratkaista ongelman. Valitse ohjauspaneelista **Asetukset > Vianmääritys > Tulostuslaadun testisivut**. Jos tulostinmallissa ei ole kosketusnäyttöä, selaa asetuksia -painikkeella.

Toimi	Kyllä	Ei
Vaihe 1 a Tarkista, onko tulostimessa aito ja tuettu väriainekasetti. Huomautus: Jos kasettia ei tueta, asenna tuettu kasetti. b Tulosta asiakirja. Käpristyykö paperi?	Siirry vaiheeseen 2.	Ongelma on ratkaistu.
Vaihe 2 a Säädä lokeron ohjaimet oikeaan kohtaan lisätyn paperin koon mukaan. b Tulosta asiakirja. Käpristyykö paperi?	Siirry vaiheeseen 3.	Ongelma on ratkaistu.
Vaihe 3 a Määritä paperikoko ja -laji käyttöjärjestelmän mukaan joko Tulostusasetukset- tai Tulostus-valintaikkunassa. Huomautuksia: <ul style="list-style-type: none"> • Varmista, että asetukset vastaavat lisättyä paperia. • Voit muuttaa asetuksia myös tulostimen ohjauspaneelista. b Tulosta asiakirja. Käpristyykö paperi?	Siirry vaiheeseen 4.	Ongelma on ratkaistu.

Toimi	Kyllä	Ei
Vaihe 4 a Poista paperipino alustalta ja käännä se ylösalaisin. b Tulosta asiakirja. Käpristyykö paperi?	Siirry vaiheeseen 5.	Ongelma on ratkaistu.
Vaihe 5 a Aseta paperia uudesta pakkauksesta. Huomautus: Paperi imee kosteutta suuren kosteuspitoisuuden takia. Älä poista paperia kääreestään, ennen kuin otat sen käyttöön. b Tulosta asiakirja. Käpristyykö paperi?	Siirry vaiheeseen 6.	Ongelma on ratkaistu.
Vaihe 6 a Tarkista, tuetaanko lisättyä paperia. Huomautus: Jos paperia ei tueta, lisää tuettua paperia. b Tulosta asiakirja. Käpristyykö paperi?	Ota yhteyttä asiakas- tukeen .	Ongelma on ratkaistu.

Tuloste vääristynyt tai vino



Huomautus: Tulosta tulostuslaadun testisivut, ennen kuin yrität ratkaista ongelman. Valitse ohjauspaneelistä **Asetukset > Vianmääritys > Tulostuslaadun testisivut**. Jos tulostinmallissa ei ole kosketusnäyttöä, selaa asetuksia -painikkeella.

Toimi	Kyllä	Ei
Vaihe 1 a Säädä lokeron ohjaimet oikeaan kohtaan lisätyn paperin koon mukaan. b Tulosta asiakirja. Onko tuloste vääristynyt tai vino?	Siirry vaiheeseen 2.	Ongelma on ratkaistu.

Toimi	Kyllä	Ei
<p>Vaihe 2</p> <p>a Tarkista, tuetaanko lisättyä paperia.</p> <p>Huomautus: Jos paperia ei tueta, lisää tuettua paperia.</p> <p>b Tulosta asiakirja.</p> <p>Onko tuloste vääristynyt tai vino?</p>	Siirry vaiheeseen 3.	Ongelma on ratkaistu.
<p>Vaihe 3</p> <p>a Tarkista, onko lokeron nostorenkaisissa merkkejä vaurioista tai liasta, ja vaihda ne tarvittaessa.</p> <p>b Tulosta asiakirja.</p> <p>Onko tuloste vääristynyt tai vino?</p>	Ota yhteyttä asiakas-tukeen .	Ongelma on ratkaistu.

Täysin mustia sivuja



Huomautus: Tulosta tulostuslaadun testisivut, ennen kuin yrität ratkaista ongelman. Valitse ohjauspaneelistä **Asetukset > Vianmääritys > Tulostuslaadun testisivut**. Jos tulostinmallissa ei ole kosketusnäyttöä, selaa asetuksia -painikkeella.

Toimi	Kyllä	Ei
<p>Vaihe 1</p> <p>a Tarkista, onko tulostimessa aito ja tuettu väriainekasetti.</p> <p>Huomautus: Jos väriainekasettia ei tueta, asenna tuettu kasetti.</p> <p>b Tulosta asiakirja.</p> <p>Tulostaako tulostin täysin mustia sivuja?</p>	Siirry vaiheeseen 2.	Ongelma on ratkaistu.
<p>Vaihe 2</p> <p>a Poista kuvayksikkö ja asenna se uudelleen.</p> <p>Varoitus – vauriot mahdollisia: Älä altista kuvayksikköä suoralle valolle yli 10 minuutiksi. Pitkäaikainen altistuminen valolle voi aiheuttaa tulostuslaatuongelmia.</p> <p>Varoitus – vauriot mahdollisia: Älä kosketa valojohderummun osaa, joka on kuvayksikön alla. Rumpujen koskettaminen saattaa heikentää tulevien tulostustöiden laatua.</p> <p>b Tulosta asiakirja.</p> <p>Tulostaako tulostin täysin mustia sivuja?</p>	Siirry vaiheeseen 3.	Ongelma on ratkaistu.

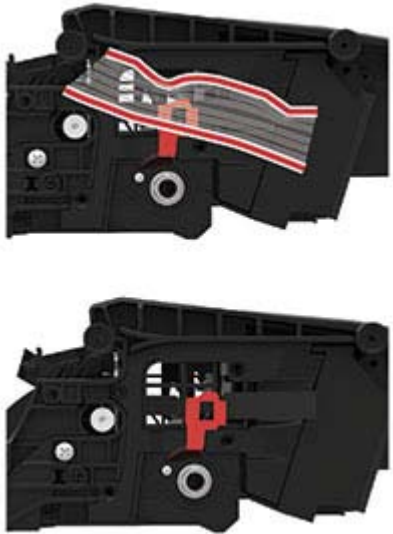
Toimi	Kyllä	Ei
<p>Vaihe 3</p> <p>a Irrota kuvayksikkö.</p> <p>Varoitus – vauriot mahdollisia: Älä altista kuvayksikköä suoralle valolle yli 10 minuutiksi. Pitkäaikainen altistuminen valolle voi aiheuttaa tulostuslaatuongelmia.</p> <p>Varoitus – vauriot mahdollisia: Älä kosketa valojohderummun osaa, joka on kuvayksikön alla. Rumpujen koskettaminen saattaa heikentää tulevien tulostustöiden laatua.</p> <p>b Poista kuvayksikköön jääneet pakkausmateriaalit.</p>  <p>Huomautus: Poista mahdolliset esteet varausrullan ja valojohderummun väliltä.</p> <p>c Aseta kuvayksikkö paikalleen.</p> <p>d Tulosta asiakirja.</p> <p>Tulostaako tulostin täysin mustia sivuja?</p>	Siirry vaiheeseen 4.	Ongelma on ratkaistu.
<p>Vaihe 4</p> <p>Tarkista, ettei kuvayksikössä ole vikoja.</p> <p>Onko kuvayksikkö viaton?</p>	Ota yhteyttä asiakastuki .	Siirry vaiheeseen 5.
<p>Vaihe 5</p> <p>a Vaihda kuvayksikkö.</p> <p>b Tulosta asiakirja.</p> <p>Tulostaako tulostin täysin mustia sivuja?</p>	Ota yhteyttä asiakastuki .	Ongelma on ratkaistu.

Tekstiä tai kuvia leikkautuu



Huomautus: Tulosta tulostuslaadun testisivut, ennen kuin yrität ratkaista ongelman. Valitse ohjauspaneelista **Asetukset > Vianmääritys > Tulostuslaadun testisivut**. Jos tulostinmallissa ei ole kosketusnäyttöä, selaa asetuksia **OK**-painikkeella.

Toimi	Kyllä	Ei
<p>Vaihe 1</p> <p>a Tarkista, onko tulostimessa aito ja tuettu väriainekasetti.</p> <p>Huomautus: Jos väriainekasettia ei tueta, asenna tuettu kasetti.</p> <p>b Tulosta asiakirja.</p> <p>Leikkautuuko tekstiä tai kuvia?</p>	Siirry vaiheeseen 2.	Ongelma on ratkaistu.
<p>Vaihe 2</p> <p>a Poista kuvayksikkö ja asenna se uudelleen.</p> <p>Varoitus – vauriot mahdollisia: Älä altista kuvayksikköä suoralle valolle yli 10 minuutiksi. Pitkäaikainen altistuminen valolle voi aiheuttaa tulostuslaatuongelmia.</p> <p>Varoitus – vauriot mahdollisia: Älä kosketa valojohderummun osaa, joka on kuvayksikön alla. Rumpujen koskettaminen saattaa heikentää tulevien tulostustöiden laatua.</p> <p>b Tulosta asiakirja.</p> <p>Leikkautuuko tekstiä tai kuvia?</p>	Siirry vaiheeseen 3.	Ongelma on ratkaistu.

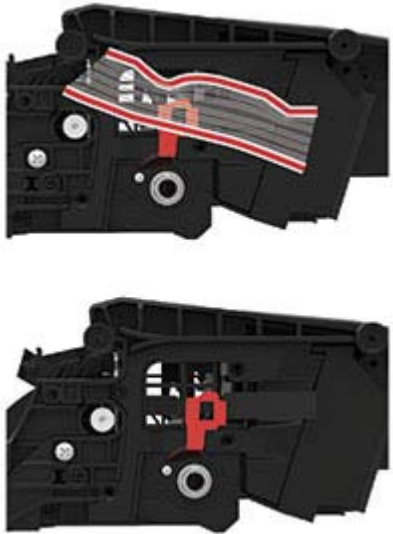
Toimi	Kyllä	Ei
<p>Vaihe 3</p> <p>a Irrota kuvayksikkö.</p> <p>Varoitus – vauriot mahdollisia: Älä altista kuvayksikköä suoralle valolle yli 10 minuutiksi. Pitkäaikainen altistuminen valolle voi aiheuttaa tulostuslaatuongelmia.</p> <p>Varoitus – vauriot mahdollisia: Älä kosketa valojohderummun osaa, joka on kuvayksikön alla. Rumpujen koskettaminen saattaa heikentää tulevien tulostustöiden laatua.</p> <p>b Poista kuvayksikköön jääneet pakkausmateriaalit.</p>  <p>Huomautus: Poista mahdolliset esteet varausrullan ja valojohderummun väliltä.</p> <p>c Aseta kuvayksikkö paikalleen.</p> <p>d Tulosta asiakirja.</p> <p>Leikkautuuko tekstiä tai kuvia?</p>	Siirry vaiheeseen 4.	Ongelma on ratkaistu.
<p>Vaihe 4</p> <p>a Vaihda kuvayksikkö.</p> <p>b Tulosta asiakirja.</p> <p>Leikkautuuko tekstiä tai kuvia?</p>	Ota yhteyttä asiakastuki .	Ongelma on ratkaistu.

Väriaine hankautuu helposti pois



Huomautus: Tulosta tulostuslaadun testisivut, ennen kuin yrität ratkaista ongelman. Valitse ohjauspaneelistä **Asetukset > Vianmääritys > Tulostuslaadun testisivut**. Jos tulostinmallissa ei ole kosketusnäyttöä, selaa asetuksia **OK**-painikkeella.

Toimi	Kyllä	Ei
<p>Vaihe 1</p> <p>a Tarkista, onko tulostimessa aito ja tuettu väriainekasetti. Huomautus: Jos kasettia ei tueta, asenna tuettu kasetti.</p> <p>b Tulosta asiakirja.</p> <p>Hankautuuko väriaine helposti pois?</p>	Siirry vaiheeseen 2.	Ongelma on ratkaistu.
<p>Vaihe 2</p> <p>a Määritä paperilaji käyttöjärjestelmän mukaan joko Tulostusmäärittäykset- tai Tulostus-valintaikkunassa.</p> <p>Huomautuksia:</p> <ul style="list-style-type: none"> • Varmista, että asetus vastaa lisättyä paperia. • Voit muuttaa asetusta myös tulostimen ohjauspaneelistä. <p>b Tulosta asiakirja.</p> <p>Hankautuuko väriaine helposti pois?</p>	Siirry vaiheeseen 3.	Ongelma on ratkaistu.
<p>Vaihe 3</p> <p>a Poista kiinnitysyksikkö ja asenna se uudelleen.</p> <p>b Tulosta asiakirja.</p> <p>Hankautuuko väriaine helposti pois?</p>	Ota yhteyttä asiakastukeen .	Ongelma on ratkaistu.

Vaakasuuntaiset vaaleat juovat



Huomautus: Tulosta tulostuslaadun testisivut, ennen kuin yrität ratkaista ongelman. Valitse ohjauspaneelista **Asetukset > Vianmääritys > Tulostuslaadun testisivut**. Jos tulostinmallissa ei ole kosketusnäyttöä, selaa asetuksia -painikkeella.

Toimi	Kyllä	Ei
<p>a Tarkista, onko tulostimessa aito ja tuettu väriainekasetti. Huomautus: Jos kasettia ei tueta, asenna tuettu kasetti.</p> <p>b Tulosta asiakirja.</p> <p>Näkyykö tulosteissa vaakasuuntaisia vaaleita juovia?</p>	Ota yhteyttä asiakas-tukeen .	Ongelma on ratkaistu.

Pystysuuntaiset vaaleat juovat



Huomautus: Tulosta tulostuslaadun testisivut, ennen kuin yrität ratkaista ongelman. Valitse ohjauspaneelista **Asetukset > Vianmääritys > Tulostuslaadun testisivut**. Jos tulostinmallissa ei ole kosketusnäyttöä, selaa asetuksia -painikkeella.

Toimi	Kyllä	Ei
<p>a Tarkista, onko tulostimessa aito ja tuettu väriainekasetti. Huomautus: Jos kasettia ei tueta, asenna tuettu kasetti.</p> <p>b Tulosta asiakirja.</p> <p>Näkyykö tulosteissa pystysuuntaisia vaaleita juovia?</p>	Ota yhteyttä asiakas-tukeen .	Ongelma on ratkaistu.

Pystysuuntaiset valkoiset viivat



Huomautus: Tulosta tulostuslaadun testisivut, ennen kuin yrität ratkaista ongelman. Valitse ohjauspaneelista **Asetukset > Vianmääritys > Tulostuslaadun testisivut**. Jos tulostinmallissa ei ole kosketusnäyttöä, selaa asetuksia -painikkeella.

Toimi	Kyllä	Ei
<p>Vaihe 1</p> <p>a Tarkista, onko tulostimessa aito ja tuettu väriainekasetti. Huomautus: Jos kasettia ei tueta, asenna tuettu kasetti.</p> <p>b Tulosta asiakirja.</p> <p>Näkyykö tulosteissa pystysuuntaisia valkoisia viivoja?</p>	Siirry vaiheeseen 2.	Ongelma on ratkaistu.
<p>Vaihe 2</p> <p>a Määritä paperilaji käyttöjärjestelmän mukaan joko Tulostusmäärittäykset- tai Tulostus-valintaikkunassa. Huomautuksia:</p> <ul style="list-style-type: none"> • Varmista, että asetus vastaa lisättyä paperia. • Voit muuttaa asetusta myös tulostimen ohjauspaneelista. <p>b Tulosta asiakirja.</p> <p>Näkyykö tulosteissa pystysuuntaisia valkoisia viivoja?</p>	Ota yhteyttä asiakastuki .	Ongelma on ratkaistu.

Pystysuuntaiset tummat juovat



Huomautus: Tulosta tulostuslaadun testisivut, ennen kuin yrität ratkaista ongelman. Valitse ohjauspaneelista **Asetukset > Vianmääritys > Tulostuslaadun testisivut**. Jos tulostinmallissa ei ole kosketusnäyttöä, selaa asetuksia -painikkeella.

Toimi	Kyllä	Ei
<p>Vaihe 1</p> <p>a Tarkista, onko tulostimessa aito ja tuettu väriainekasetti. Huomautus: Jos väriainekasettia ei tueta, asenna tuettu kasetti.</p> <p>b Tulosta asiakirja.</p> <p>Näkyykö tulosteissa pystysuuntaisia tummia juovia?</p>	Siirry vaiheeseen 2.	Ongelma on ratkaistu.

Toimi	Kyllä	Ei
<p>Vaihe 2</p> <p>a Poista väriainekasetti ja sitten kuvayksikkö.</p> <p>Varoitus – vauriot mahdollisia: Älä altista kuvayksikköä suoralle valolle yli 10 minuutiksi. Pitkäaikainen altistuminen valolle voi aiheuttaa tulostuslaatuongelmia.</p> <p>Varoitus – vauriot mahdollisia: Älä kosketa valojohderummun osaa, joka on kuvayksikön alla. Rumpujen koskettaminen saattaa heikentää tulevien tulostustöiden laatua.</p> <p>b Asenna kuvayksikkö ja sitten värikasetti.</p> <p>c Tulosta asiakirja.</p> <p>Näkykö tulosteissa pystysuuntaisia tummia juovia?</p>	Siirry vaiheeseen 3.	Ongelma on ratkaistu.
<p>Vaihe 3</p> <p>a Irrota kuvayksikkö.</p> <p>Varoitus – vauriot mahdollisia: Älä altista kuvayksikköä suoralle valolle yli 10 minuutiksi. Pitkäaikainen altistuminen valolle voi aiheuttaa tulostuslaatuongelmia.</p> <p>Varoitus – vauriot mahdollisia: Älä kosketa valojohderummun osaa, joka on kuvayksikön alla. Rumpujen koskettaminen saattaa heikentää tulevien tulostustöiden laatua.</p> <p>b Poista kuvayksikköön jääneet pakkausmateriaalit.</p> <div data-bbox="399 1058 784 1587" style="text-align: center;"> </div> <p>Huomautus: Poista mahdolliset esteet varausrullan ja valojohderummun väliltä.</p> <p>c Aseta kuvayksikkö paikalleen.</p> <p>d Tulosta asiakirja.</p> <p>Näkykö tulosteissa pystysuuntaisia tummia juovia?</p>	Siirry vaiheeseen 4.	Ongelma on ratkaistu.

Toimi	Kyllä	Ei
<p>Vaihe 4</p> <p>a Tarkista, loistaako tulostimen oikeaan laitaan kirkas valo, ja siirrä tulostin tarvittaessa.</p> <p>b Tulosta asiakirja.</p> <p>Näkykö tulosteissa pystysuuntaisia tummia juovia?</p>	Ota yhteyttä asiakas-tukeen .	Ongelma on ratkaistu.

Pystysuuntaiset tummat viivat tai raidat



Huomautus: Tulosta tulostuslaadun testisivut, ennen kuin yrität ratkaista ongelman. Valitse ohjauspaneelisti **Asetukset > Vianmääritys > Tulostuslaadun testisivut**. Jos tulostinmallissa ei ole kosketusnäyttöä, selaa asetuksia -painikkeella.

Toimi	Kyllä	Ei
<p>Vaihe 1</p> <p>a Tarkista, onko tulostimessa aito ja tuettu väriainekasetti.</p> <p>Huomautus: Jos väriainekasettia ei tueta, asenna tuettu kasetti.</p> <p>b Tulosta asiakirja.</p> <p>Näkykö tulosteissa pystysuuntaisia tummia viivoja tai raitoja?</p>	Siirry vaiheeseen 2.	Ongelma on ratkaistu.
<p>Vaihe 2</p> <p>a Poista kuvayksikkö ja asenna se uudelleen.</p> <p>Varoitus – vauriot mahdollisia: Älä altista kuvayksikköä suoralle valolle yli 10 minuutiksi. Pitkäaikainen altistuminen valolle voi aiheuttaa tulostuslaatuongelmia.</p> <p>Varoitus – vauriot mahdollisia: Älä kosketa valojohderummun osaa, joka on kuvayksikön alla. Rumpujen koskettaminen saattaa heikentää tulevien tulostustöiden laatua.</p> <p>b Tulosta asiakirja.</p> <p>Näkykö tulosteissa pystysuuntaisia tummia viivoja tai raitoja?</p>	Siirry vaiheeseen 3.	Ongelma on ratkaistu.
<p>Vaihe 3</p> <p>a Vaihda kuvayksikkö.</p> <p>b Tulosta asiakirja.</p> <p>Näkykö tulosteissa pystysuuntaisia tummia viivoja tai raitoja?</p>	Ota yhteyttä asiakas-tukeen .	Ongelma on ratkaistu.

Pystysuuntaiset tummat raidat ja puuttuva tuloste

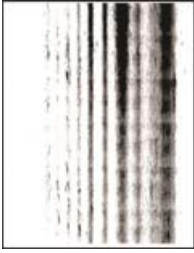

Huomautus: Tulosta tulostuslaadun testisivut, ennen kuin yrität ratkaista ongelman. Valitse ohjauspaneelista **Asetukset > Vianmääritys > Tulostuslaadun testisivut**. Jos tulostinmallissa ei ole kosketusnäyttöä, selaa asetuksia **OK**-painikkeella.

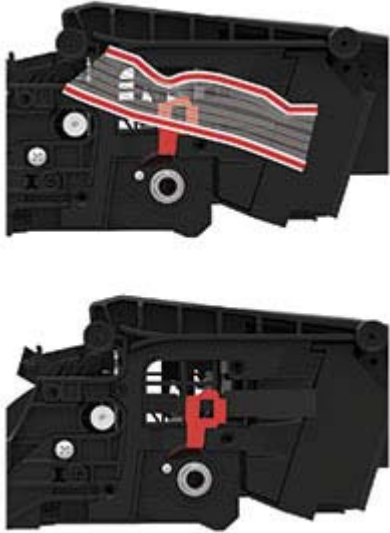
Toimi	Kyllä	Ei
<p>Vaihe 1</p> <p>a Irrota kuvayksikkö.</p> <p>Varoitus – vauriot mahdollisia: Älä altista kuvayksikköä suoralle valolle yli 10 minuutiksi. Pitkäaikainen altistuminen valolle voi aiheuttaa tulostuslaatuongelmia.</p> <p>Varoitus – vauriot mahdollisia: Älä kosketa valojohderummun osaa, joka on kuvayksikön alla. Rumpujen koskettaminen saattaa heikentää tulevien tulostustöiden laatua.</p> <p>b Poista kuvayksikköön jääneet pakkausmateriaalit.</p> <div style="text-align: center;">  </div> <p>Huomautus: Poista mahdolliset esteet varausrullan ja valojohderummun väliltä.</p> <p>c Aseta kuvayksikkö paikalleen.</p> <p>d Tulosta asiakirja.</p> <p>Näkyykö tulosteissa pystysuuntaisia tummia raitoja ja puuttuuko kuvia?</p>	Siirry vaiheeseen 2.	Ongelma on ratkaistu.

Toimi	Kyllä	Ei
<p>Vaihe 2</p> <p>a Tarkista, onko tulostimessa aito ja tuettu väriainekasetti.</p> <p>Huomautus: Jos väriainekasettia ei tueta, asenna tuettu kasetti.</p> <p>b Tulosta asiakirja.</p> <p>Näkyykö tulosteissa pystysuuntaisia tummia raitoja ja puuttuuko kuvia?</p>	Ota yhteyttä asiakastukeen .	Ongelma on ratkaistu.

Toistuvat virhekuviot





Huomautus: Tulosta tulostuslaadun testisivut, ennen kuin yrität ratkaista ongelman. Valitse ohjauspaneelisti **Asetukset > Vianmääritys > Tulostuslaadun testisivut**. Jos tulostinmallissa ei ole kosketusnäyttöä, selaa asetuksia -painikkeella.

Toimi	Kyllä	Ei
<p>Vaihe 1</p> <p>Tarkista tulostuslaadun testisivujen perusteella, vastaako toistuvien virhekuvioiden väli jotain seuraavista:</p> <ul style="list-style-type: none"> • 96,8 mm (3,81 tuumaa) • 47,8 mm (1,88 tuumaa) • 28,5 mm (1,12 tuumaa) <p>Vastaako toistuvien virhekuvioiden väli mittauksia?</p>	Siirry vaiheeseen 2.	Kirjaa etäisyys muistiin ja ota yhteyttä asiakastukeen .
<p>Vaihe 2</p> <p>a Vaihda kuvayksikkö.</p> <p>b Tulosta asiakirja.</p> <p>Näkyykö toistuvia virhekuvioita?</p>	Ota yhteyttä asiakastukeen .	Ongelma on ratkaistu.

Luottamukselliset ja pidossa olevat asiakirjat eivät tulostu

Toimi	Kyllä	Ei
<p>Vaihe 1</p> <p>a Tarkista ohjauspaneelistä, näkyykö työ Pidossa olevat työt -luettelossa.</p> <p>Huomautus: Jos asiakirjat eivät ole luettelossa, tulosta asiakirjat Tulosta ja pidä -valinnoilla.</p> <p>b Tulosta asiakirjat.</p> <p>Tulostuivatko asiakirjat?</p>	Ongelma on ratkaistu.	Siirry vaiheeseen 2.
<p>Vaihe 2</p> <p>Tulostustyö saattaa sisältää alustusvirheen tai virheellisiä tietoja.</p> <ul style="list-style-type: none"> Poista tulostustyö ja lähetä se sitten uudelleen. Jos kyseessä on PDF-tiedosto, luo uusi tiedosto ja tulosta asiakirja. <p>Tulostuivatko asiakirjat?</p>	Ongelma on ratkaistu.	Siirry vaiheeseen 3.
<p>Vaihe 3</p> <p>Jos tulostat Internetistä, tulostin saattaa lukea useita työnimikkeitä päällekkäisinä.</p> <p>Windows-käyttäjät:</p> <p>a Avaa Tulostusmääritykset-valintaikkuna.</p> <p>b Valitse Tulosta ja pidä -valintaikkunassa Säilytä päällekkäiset asiakirjat.</p> <p>c Kirjoita PIN-koodi.</p> <p>d Lähetä tulostustyö uudelleen tulostimeen.</p> <p>Macintosh-käyttäjät:</p> <p>a Tallenna ja anna kullekin työlle eri nimi.</p> <p>b Lähetä työ erikseen.</p> <p>Tulostuivatko asiakirjat?</p>	Ongelma on ratkaistu.	Siirry vaiheeseen 4.
<p>Vaihe 4</p> <p>a Vapauta tulostimen muistia poistamalla pidossa olevia töitä.</p> <p>b Lähetä tulostustyö uudelleen tulostimeen.</p> <p>Tulostuivatko asiakirjat?</p>	Ongelma on ratkaistu.	Siirry vaiheeseen 5.
<p>Vaihe 5</p> <p>a Lisää tulostinmuistia.</p> <p>b Lähetä tulostustyö uudelleen tulostimeen.</p> <p>Tulostuivatko asiakirjat?</p>	Ongelma on ratkaistu.	Ota yhteyttä asiakastukeen .

Hidas tulostus

Toimi	Kyllä	Ei
<p>Vaihe 1</p> <p>Varmista, että tulostinkaapeli on liitetty kunnolla tulostimeen ja tietokoneeseen, tulostuspalvelimeen, lisälaitteeseen tai muuhun verkkolaitteeseen.</p> <p>Tulostaako tulostin hitaasti?</p>	Siirry vaiheeseen 2.	Ongelma on ratkaistu.
<p>Vaihe 2</p> <p>a Varmista, että tulostin ei ole säästötilassa tai hiljaisessa tilassa.</p> <ul style="list-style-type: none"> Siirry ohjauspaneelissa kohtaan Asetukset > Laite > Virranhallinta > Säästötila Siirry ohjauspaneelissa kohtaan Asetukset > Laite > Huolto > Määritys-valikko > Laitteen toiminnot > Hiljainen tila <p>Jos tulostinmallissa ei ole kosketusnäyttöä, selaa asetuksia -painikkeella.</p> <p>b Tulosta asiakirja.</p> <p>Tulostaako tulostin hitaasti?</p>	Siirry vaiheeseen 3.	Ongelma on ratkaistu.
<p>Vaihe 3</p> <p>a Määritä tulostustarkkuus käyttöjärjestelmän mukaan joko Tulostusmääritykset- tai Tulostus-valintaikkunassa.</p> <p>b Määritä tarkkuudeksi 4800 CQ.</p> <p>c Tulosta asiakirja.</p> <p>Tulostaako tulostin hitaasti?</p>	Siirry vaiheeseen 4.	Ongelma on ratkaistu.
<p>Vaihe 4</p> <p>a Siirry ohjauspaneelissa kohtaan Asetukset > Tulostus > Laatu > Tulostustarkkuus</p> <p>Jos tulostinmallissa ei ole kosketusnäyttöä, selaa asetuksia -painikkeella.</p> <p>b Määritä tarkkuudeksi 4800 CQ.</p> <p>c Tulosta asiakirja.</p> <p>Tulostaako tulostin hitaasti?</p>	Siirry vaiheeseen 5.	Ongelma on ratkaistu.

Toimi	Kyllä	Ei
<p>Vaihe 5</p> <p>a Määritä paperilaji käyttöjärjestelmän mukaan joko Tulostusmääritykset- tai Tulostus-valintaikkunassa.</p> <p>Huomautuksia:</p> <ul style="list-style-type: none"> • Varmista, että asetus vastaa lisättyä paperia. • Voit muuttaa asetusta myös tulostimen ohjauspaneelista. • Painava paperi tulostuu hitaammin. • Letter-, A4- ja Legal-kokoa pienempi paperi voi tulostua hitaammin. <p>b Tulosta asiakirja.</p> <p>Tulostaako tulostin hitaasti?</p>	Siirry vaiheeseen 6.	Ongelma on ratkaistu.
<p>Vaihe 6</p> <p>a Varmista, että tulostimen tulostusmateriaalin laatu- ja painoasetukset vastaavat lisättävää paperia.</p> <p>Siirry ohjauspaneelissa kohtaan</p> <p>Asetukset > Paperi > Materiaalimääritykset > Materiaalilajit</p> <p>Jos tulostinmallissa ei ole kosketusnäyttöä, selaa asetuksia -painikkeella.</p> <p>Huomautus: Karkea ja painava paperi voi tulostua hitaammin.</p> <p>b Tulosta asiakirja.</p> <p>Tulostaako tulostin hitaasti?</p>	Siirry vaiheeseen 7.	Ongelma on ratkaistu.
<p>Vaihe 7</p> <p>Poista pidossa olevat työt.</p> <p>Tulostaako tulostin hitaasti?</p>	Siirry vaiheeseen 8.	Ongelma on ratkaistu.
<p>Vaihe 8</p> <p>a Varmista, että tulostin ei kuumene liikaa.</p> <p>Huomautuksia:</p> <ul style="list-style-type: none"> • Anna tulostimen jäähtyä pitkän tulostustyön jälkeen. • Huomioi tulostimen käyttöympäristön suositeltu lämpötila. Lisätietoja on kohdassa "Tulostimen paikan valitseminen" sivulla 8. <p>b Tulosta asiakirja.</p> <p>Tulostaako tulostin hitaasti?</p>	Siirry vaiheeseen 9.	Ongelma on ratkaistu.
<p>Vaihe 9</p> <p>a Lisää tulostinmuistia.</p> <p>b Tulosta asiakirja.</p> <p>Tulostaako tulostin hitaasti?</p>	Ota yhteyttä asiakastuki .	Ongelma on ratkaistu.

Tulostustyöt eivät tulostu

Toimi	Kyllä	Ei
<p>Vaihe 1</p> <p>a Avaa tulostusvalintaikkuna siinä asiakirjassa, jonka yrität tulostaa, ja varmista, että oikea tulostin on valittu.</p> <p>b Tulosta asiakirja.</p> <p>Tulostuiko asiakirja?</p>	Ongelma on ratkaistu.	Siirry vaiheeseen 2.
<p>Vaihe 2</p> <p>a Tarkista, että tulostimeen on kytketty virta.</p> <p>b Ratkaise näyttöön avautuvat virheilmoitukset.</p> <p>c Tulosta asiakirja.</p> <p>Tulostuiko asiakirja?</p>	Ongelma on ratkaistu.	Siirry vaiheeseen 3.
<p>Vaihe 3</p> <p>a Varmista, että portit toimivat ja että kaapelit on liitetty pitävästi tietokoneeseen ja tulostimeen.</p> <p>Lisätietoja on tulostimen asennusohjeissa.</p> <p>b Tulosta asiakirja.</p> <p>Tulostuiko asiakirja?</p>	Ongelma on ratkaistu.	Siirry vaiheeseen 4.
<p>Vaihe 4</p> <p>a Sammuta tulostin, odota noin 10 sekuntia ja käynnistä tulostin uudelleen.</p> <p>b Tulosta asiakirja.</p> <p>Tulostuiko asiakirja?</p>	Ongelma on ratkaistu.	Siirry vaiheeseen 5.
<p>Vaihe 5</p> <p>a Poista tulostinohjain ja asenna se sitten uudelleen.</p> <p>b Tulosta asiakirja.</p> <p>Tulostuiko asiakirja?</p>	Ongelma on ratkaistu.	Ota yhteyttä asiakastuki .

Tulostin ei vastaa

Toimi	Kyllä	Ei
<p>Vaihe 1 Tarkista, että virtajohto on liitetty pistorasiaan.</p> <p> HUOMIO – TAPATURMAN MAHDOLLISUUS: Tulipalo- tai sähköiskuriskin välttämiseksi liitä virtajohto suoraan asianmukaiseen maadoitettuun sähköpistokkeeseen, joka on lähellä ja helposti saatavilla.</p> <p>Vastaako tulostin?</p>	Ongelma on ratkaistu.	Siirry vaiheeseen 2.
<p>Vaihe 2 Tarkista, onko pistorasian virta katkaistu kytkimellä tai katkaisimella.</p> <p>Onko pistorasian virta katkaistu kytkimellä tai katkaisimella?</p>	Kytke virta kytkimellä tai palauta katkaisin.	Siirry vaiheeseen 3.
<p>Vaihe 3 Tarkista, että tulostimeen on kytketty virta.</p> <p>Onko tulostimeen kytketty virta?</p>	Siirry vaiheeseen 4.	Kytke tulostimeen virta.
<p>Vaihe 4 Tarkista, onko tulostin lepo- tai horrostilassa.</p> <p>Onko tulostin lepo- tai horrostilassa?</p>	Herätä tulostin painamalla virtapainiketta.	Siirry vaiheeseen 5.
<p>Vaihe 5 Varmista, että kaapelit, joilla tulostin ja tietokone on liitetty toisiinsa, on liitetty oikeisiin portteihin.</p> <p>Onko kaapelit liitetty oikeisiin portteihin?</p>	Siirry vaiheeseen 6.	Liitä kaapelit oikeisiin portteihin.
<p>Vaihe 6 Katkaise tulostimesta virta, asenna lisävarusteet ja kytke tulostimeen virta.</p> <p>Lisätietoja on lisälaitteen käyttöohjeessa.</p> <p>Vastaako tulostin?</p>	Ongelma on ratkaistu.	Siirry vaiheeseen 7.
<p>Vaihe 7 Asenna oikea tulostinohjain.</p> <p>Vastaako tulostin?</p>	Ongelma on ratkaistu.	Siirry vaiheeseen 8.
<p>Vaihe 8 Sammuta tulostin, odota noin 10 sekuntia ja käynnistä tulostin uudelleen.</p> <p>Vastaako tulostin?</p>	Ongelma on ratkaistu.	Ota yhteyttä asiakastuki .

Väriaineen tummuuden säätäminen

1 Siirry ohjauspaneelissa kohtaan

Asetukset > Tulostus > Laatu > Väriaineen tummuus

Jos tulostimessa ei ole kosketusnäyttöä, voit selata asetuksia  keella.

2 Säädä asetusta.

3 Ota muutokset käyttöön.

Työ tulostuu väärästä lokerosta tai väärälle paperille tai erikoismateriaalille.

Toimi	Kyllä	Ei
<p>Vaihe 1</p> <p>a Tarkista, että tulostus tapahtuu oikealle paperityypille.</p> <p>b Tulosta asiakirja.</p> <p>Onko asiakirja tulostettu oikealle paperityypille?</p>	Siirry vaiheeseen 2.	Lisää laitteeseen oikeankokoista ja -tyyppistä paperia.
<p>Vaihe 2</p> <p>a Määritä paperikoko ja -laji käyttöjärjestelmän mukaan joko Tulostusasetukset- tai Tulostus-valintaikkunassa.</p> <p>Huomautus: Voit muuttaa näitä asetuksia myös tulostimen ohjauspaneelista. Siirry kohtaan</p> <p>Asetukset > Paperi > Lokeromääritys > Paperikoko/-laji</p> <p>Jos tulostinmallissa ei ole kosketusnäyttöä, selaa asetuksia  -painikkeella.</p> <p>b Varmista, että asetukset vastaavat lisättyä paperia.</p> <p>c Tulosta asiakirja.</p> <p>Onko asiakirja tulostettu oikealle paperityypille?</p>	Ongelma on ratkaistu.	Siirry vaiheeseen 3.
<p>Vaihe 3</p> <p>a Tarkista, onko lokerot linkitetty.</p> <p>Lisätietoja on kohdassa "Lokeroiden yhdistäminen" sivulla 29.</p> <p>b Tulosta asiakirja.</p> <p>Onko asiakirja tulostettu oikeasta lokerosta?</p>	Ongelma on ratkaistu.	Ota yhteyttä asiakastuki .

Yhteyden ottaminen asiakastukeen

Tarkista seuraavat tiedot, ennen kuin otat yhteyttä asiakaspalveluun:

- Tulostimen ongelma
- Virheilmoitus
- Tulostimen malli ja sarjanumero

Käy tulostimen ostopaikassa.

Päivittäminen ja siirtyminen

Laitteisto

Käytettävissä olevat sisäiset lisälaitteet

- Flash-muisti
- Fonttikortit
- Laiteohjelmistokortit
 - Lomakkeet ja viivakoodi
 - PRESCRIBE
 - IPDS
- Tulostimen kiintolevy
- Sisäinen sovellusportti
 - 1284-B-rinnakkaisliitântäkortti
 - RS-232C-sarjaliitântäkortti
 - Kuituliitântäkortti
 - N8350 802.11b/g/n Langattoman tulostuspalvelimen liitântäkortti

Pääsy emolevylle

 **HUOMIO – SÄHKÖISKUN VAARA:** Jos käsittelet emolevyä tai asennat lisävarusteita tai muistilaitteita tulostimen käyttöönoton jälkeen, sähköiskuvaaran välttämiseksi katkaise tulostimesta virta ja irrota virtajohto pistorasiasta ennen toimenpiteiden tekemistä. Jos tulostimeen on liitetty muita laitteita, katkaise niistäkin virta ja irrota niistä kaikki tulostimeen kytketyt kaapelit.

- 1 Katkaise virta tulostimesta.
- 2 Irrota virtajohto ensin pistorasiasta ja sitten tulostimesta.
- 3 Avaa emolevyn kansi tasapäisellä ruuvitaltalla.

Varoitus – vauriot mahdollisia: Staattinen sähkö vahingoittaa helposti emolevyn elektronisia osia. Kosketa jotain tulostimen metalliosaa, ennen kuin kosketat emolevyn osia tai liittimiä.

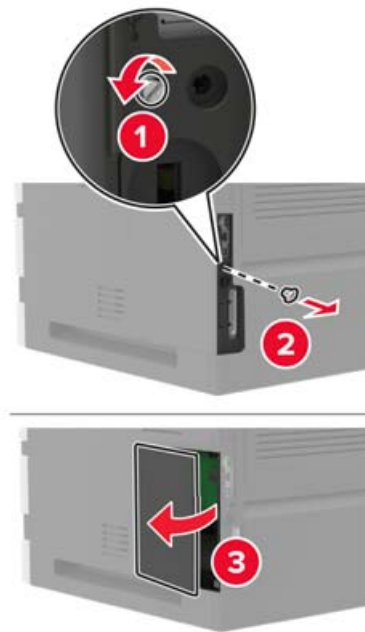

- 4 Asenna kaikki tuetut sisäiset lisälaitteet. Lisätietoja on lisälaitteen käyttöohjeessa.
- 5 Sulje tulostimen kansi.
- 6 Liitä virtajohto ensin tulostimeen ja sitten pistorasiaan.

⚠ HUOMIO – TAPATURMAN MAHDOLLISUUS: Tulipalo- tai sähköiskuriskin välttämiseksi liitä virtajohto suoraan asianmukaiseen maadoitettuun sähköpistokkeeseen, joka on lähellä ja helposti saatavilla.

- 7 Kytke tulostimeen virta.

Muistikortin asennus

⚠ HUOMIO – SÄHKÖISKUN VAARA: Jos käsittelet emolevyä tai asennat lisävarusteita tai muistilaitteita tulostimen käyttöönoton jälkeen, sähköiskuvaaran välttämiseksi katkaise tulostimesta virta ja irrota virtajohto pistorasiasta ennen toimenpiteiden tekemistä. Jos tulostimeen on liitetty muita laitteita, katkaise niistäkin virta ja irrota niistä kaikki tulostimeen liitetyt kaapelit.

- 1 Katkaise virta tulostimesta.
- 2 Irrota virtajohto ensin pistorasiasta ja sitten tulostimesta.
- 3 Avaa emolevyn kansi tasapäisellä ruuvitaltalla.

Varoitus – vauriot mahdollisia: Staattinen sähkö vahingoittaa helposti emolevyn elektronisia osia. Kosketa jotain tulostimen metalliosaa, ennen kuin kosketat emolevyn osia tai liittimiä.

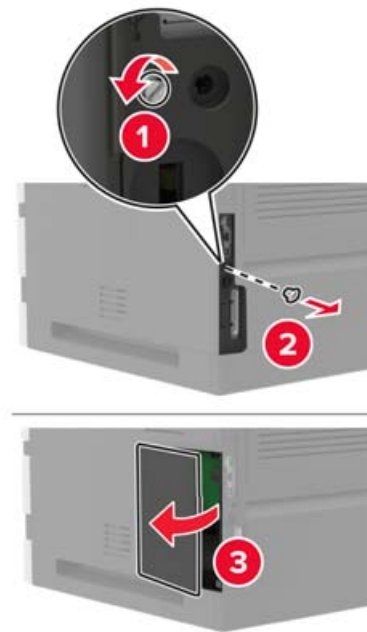

4 Poista muistikortti pakkauksestaan.

Varoitus – vauriot mahdollisia: Älä kosketa kortin reunassa olevia liitântäkohtia.

5 Työnnä muistikortti, kunnes se *napsahtaa* paikalleen.

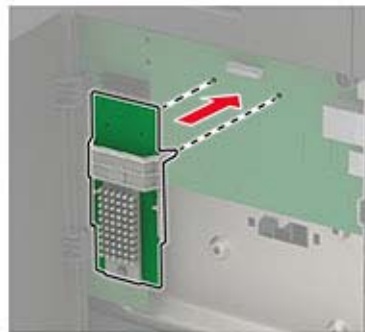

6 Sulje tulostimen kansi.

7 Liitä virtajohto ensin tulostimeen ja sitten pistorasiaan.

⚠ HUOMIO – TAPATURMAN MAHDOLLISUUS: Tulipalo- tai sähköiskuriskin välttämiseksi liitä virtajohto suoraan asianmukaiseen maadoitettuun sähköpistokkeeseen, joka on lähellä ja helposti saatavilla.

8 Kytke tulostimeen virta.

Lisäkortin asentaminen

⚠ HUOMIO – SÄHKÖISKUN VAARA: Jos käsittelet emolevyä tai asennat lisävarusteita tai muistilaitteita tulostimen käyttöönoton jälkeen, sähköiskuvaaran välttämiseksi katkaise tulostimesta virta ja irrota virtajohto pistorasiasta ennen toimenpiteiden tekemistä. Jos tulostimeen on liitetty muita laitteita, katkaise niistäkin virta ja irrota niistä kaikki tulostimeen liitetyt kaapelit.

- 1 Katkaise virta tulostimesta.
- 2 Irrota virtajohto ensin pistorasiasta ja sitten tulostimesta.
- 3 Avaa emolevyn kansi tasapäisellä ruuvivaltalla.

Varoitus – vauriot mahdollisia: Staattinen sähkö vahingoittaa helposti emolevyn elektronisia osia. Kosketa jotain tulostimen metalliosaa, ennen kuin kosketat osia tai liittimiä.

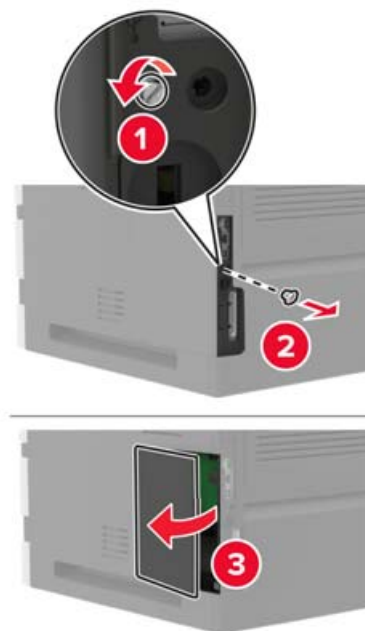

- 4 Poista lisäkortti pakkauksestaan.

Varoitus – vauriot mahdollisia: Älä kosketa kortin reunassa olevia liitännäkohtia.

- 5 Paina kortti tiukasti paikalleen.

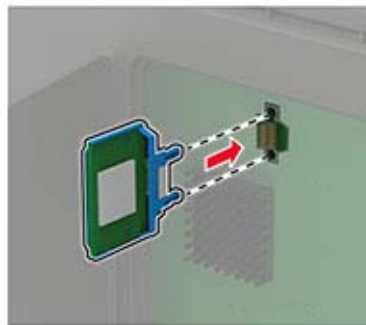

Huomautus: Kortin liittimen on kosketettava koko pituudeltaan emolevyä.

Varoitus – vauriot mahdollisia: Kortin väärä asennus saattaa vaurioittaa korttia ja emolevyä.

- 6 Sulje tulostimen kansi.
- 7 Liitä virtajohto ensin tulostimeen ja sitten pistorasiaan.

⚠ HUOMIO – TAPATURMAN MAHDOLLISUUS: Tulipalo- tai sähköiskuriskin välttämiseksi liitä virtajohto suoraan asianmukaiseen maadoitettuun sähköpistokkeeseen, joka on lähellä ja helposti saatavilla.

- 8 Kytke tulostimeen virta.

Tulostimen kiintolevyn asentaminen

⚠ HUOMIO – SÄHKÖISKUN VAARA: Jos käsittelet emolevyä tai asennat lisävarusteita tai muistilaitteita tulostimen käyttöönoton jälkeen, sähköiskuvaaran välttämiseksi katkaise tulostimesta virta ja irrota virtajohto pistorasiasta ennen toimenpiteiden tekemistä. Jos tulostimeen on liitetty muita laitteita, katkaise niistäkin virta ja irrota niistä kaikki tulostimeen liitetyt kaapelit.

- 1 Katkaise virta tulostimesta.
- 2 Irrota virtajohto ensin pistorasiasta ja sitten tulostimesta.
- 3 Avaa emolevyn kansi tasapäisellä ruuvivaltalla.

Varoitus – vauriot mahdollisia: Staattinen sähkö vahingoittaa helposti emolevyn elektronisia osia. Kosketa jotain tulostimen metalliosaa, ennen kuin kosketat emolevyn osia tai liittimiä.

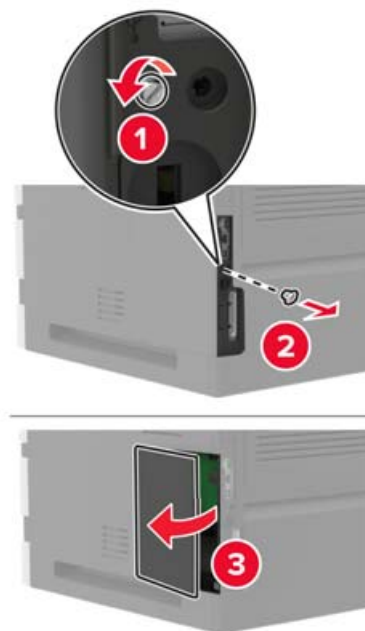

- 4 Poista tulostimen kiintolevy pakkauksestaan.
- 5 Kiinnitä kiintolevy ja liitä kiintolevyn kaapeli emolevyyn.

Varoitus – vauriot mahdollisia: Älä kosketa tai paina kiintolevyn keskiosaa.

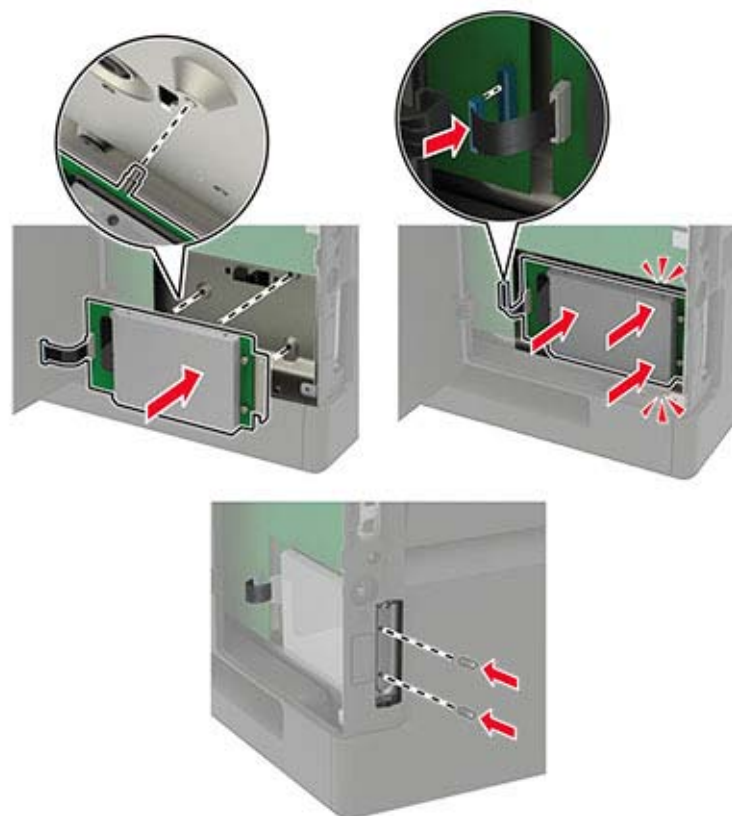

6 Sulje tulostimen kansi.

7 Liitä virtajohto ensin tulostimeen ja sitten pistorasiaan.

⚠ HUOMIO – TAPATURMAN MAHDOLLISUUS: Tulipalo- tai sähköiskuriskin välttämiseksi liitä virtajohto suoraan asianmukaiseen maadoitettuun sähköpistokkeeseen, joka on lähellä ja helposti saatavilla.

8 Kytke tulostimeen virta.

Sisäisen sovellusportin asentaminen

⚠ HUOMIO – SÄHKÖISKUN VAARA: Jos käsittelet emolevyä tai asennat lisävarusteita tai muistilaitteita tulostimen käyttöönoton jälkeen, sähköiskuvaaran välttämiseksi katkaise tulostimesta virta ja irrota virtajohto pistorasiasta ennen toimenpiteiden tekemistä. Jos tulostimeen on liitetty muita laitteita, katkaise niistäkin virta ja irrota niistä kaikki tulostimeen liitetyt kaapelit.

1 Sammuta tulostin ja irrota virtajohto pistorasiasta.

2 Avaa emolevyn kansi tasapäisellä ruuvitaltalla.

Varoitus – vauriot mahdollisia: Staattinen sähkö vahingoittaa helposti emolevyn elektronisia osia. Kosketa jotain tulostimen metalliosaa, ennen kuin kosketat emolevyn osia tai liittimiä.

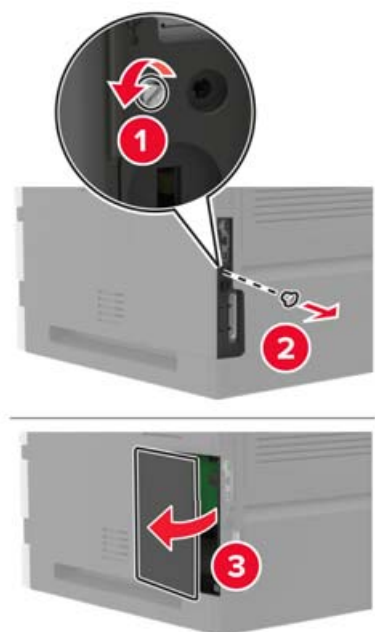

3 Pura sisäisen sovellusportin (ISP) pakkaus.

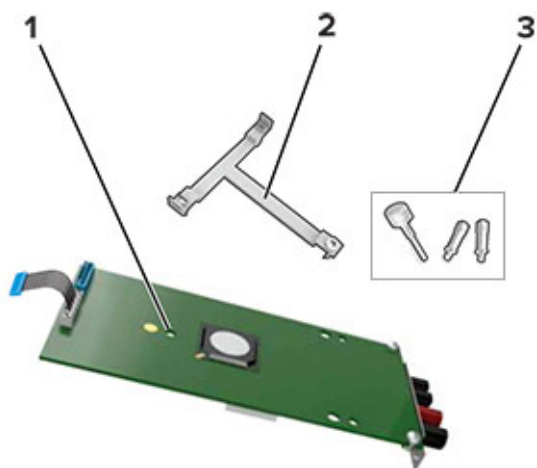

1	Sisäinen sovellusportti
2	Asennuspidike
3	Sormiruuvit

4 Poista tarvittaessa tulostimen kiintolevy.

5 Työnnä pidike levyyn, kunnes se *napsahtaa* paikalleen.

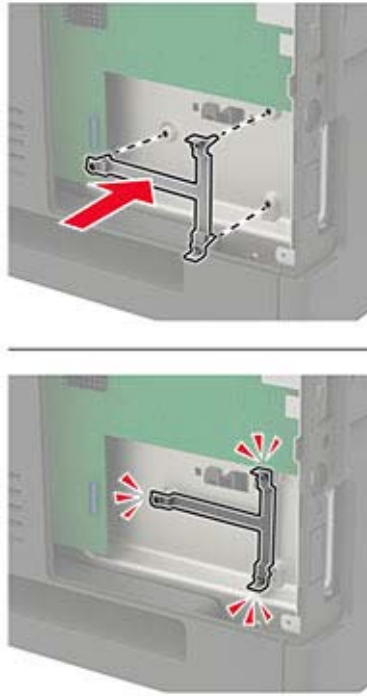

6 Kiinnitä sisäinen sovellusportti pidikkeeseen.

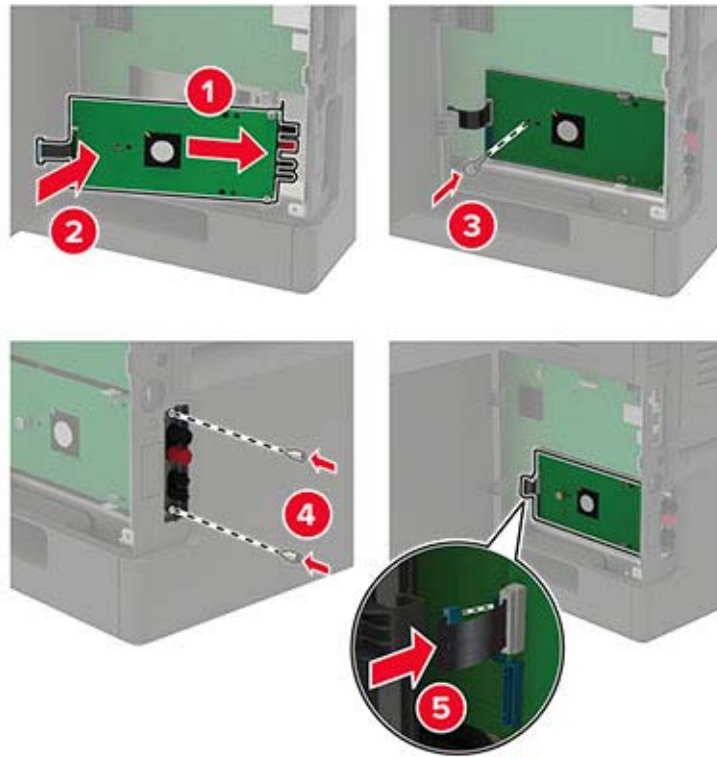

7 Liitä tarvittaessa kiintolevy sisäiseen sovellusporttiin.

- a**
- Irrota kiintolevyn pidike.

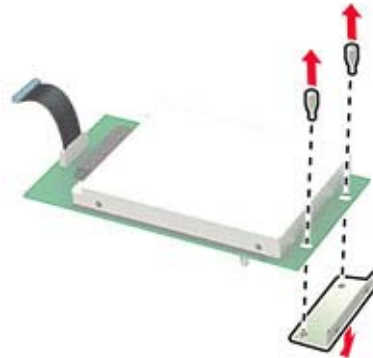

- b**
- Liitä kiintolevy sisäiseen sovellusporttiin.

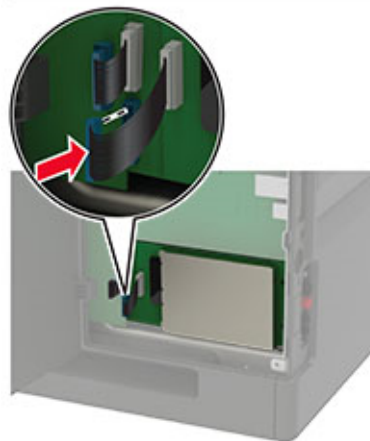
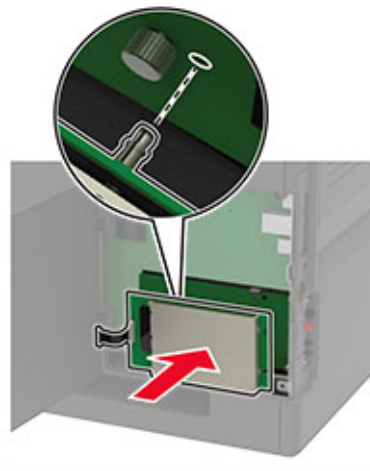
Varoitus – vauriot mahdollisia: Älä kosketa tai paina kiintolevyn keskiosaa.

- 8 Sulje tulostimen kansi.
- 9 Liitä virtajohto pistorasiaan ja kytke tulostimen virta.

⚠ HUOMIO – TAPATURMAN MAHDOLLISUUS: Tulipalo- tai sähköiskuriskin välttämiseksi liitä virtajohto suoraan asianmukaiseen maadoitettuun sähköpistokkeeseen, joka on lähellä ja helposti saatavilla.

250 tai 550 arkin lokeron asentaminen

⚠ HUOMIO – SÄHKÖISKUN VAARA: Jos käsittelet emolevyä tai asennat lisävarusteita tai muistilaitteita tulostimen käyttöönoton jälkeen, sähköiskuvaaran välttämiseksi katkaise tulostimesta virta ja irrota virtajohto pistorasiasta ennen toimenpiteiden tekemistä. Jos tulostimeen on liitetty muita laitteita, katkaise niistäkin virta ja irrota niistä kaikki tulostimeen liitetyt kaapelit.

⚠ HUOMIO – KAATUMISVAARA: Yhden tai useamman vaihtoehdon asentaminen tulostimeen tai monitoimilaitteeseen saattaa vaatia tulostintuen, huonekalun tai muun ominaisuuden epävakauden ja loukkaantumisvaaran estämiseksi. Lisätietoja tuetuista kokoonpanoista saat tulostimen ostopaikasta.

- 1 Katkaise virta tulostimesta.
- 2 Irrota virtajohto ensin pistorasiasta ja sitten tulostimesta.
- 3 Poista lisälokero pakkauksesta ja poista sitten pakkausmateriaali.

Huomautus: Jos lisälokerot on jo asennettu, irrota ne tulostimesta ennen tulostimen nostamista. Älä yritä nostaa tulostinta ja lokeroja samanaikaisesti.

- 4 Kohdista tulostin lisälokeron kohdalle ja laske tulostinta, kunnes se *napsahtaa* paikalleen.

⚠ HUOMIO – TAPATURMAN MAHDOLLISUUS: Jos tulostin painaa yli 18 kg, sen turvallinen siirtäminen edellyttää kahta tai useampaa asiantuntevaa henkilöä.



- 5 Liitä virtajohto ensin tulostimeen ja sitten pistorasiaan.

⚠ HUOMIO – TAPATURMAN MAHDOLLISUUS: Tulipalo- tai sähköiskuriskin välttämiseksi liitä virtajohto suoraan asianmukaiseen maadoitettuun sähköpistokkeeseen, joka on lähellä ja helposti saatavilla.

- 6 Kytke tulostimeen virta.

Lisää lokero tulostinohjaimen, jotta se on käytettävissä tulostustöissä. Lisätietoja on kohdassa ["Tulostinohjaimen käytettävissä olevien lisävarusteiden lisääminen" sivulla 191.](#)

2100 arkin lokeron asentaminen

⚠️ HUOMIO – SÄHKÖISKUN VAARA: Jos käsittelet emolevyä tai asennat lisävarusteita tai muistilaitteita tulostimen käyttöönoton jälkeen, sähköiskuvaaran välttämiseksi katkaise tulostimesta virta ja irrota virtajohto pistorasiasta ennen toimenpiteiden tekemistä. Jos tulostimeen on liitetty muita laitteita, katkaise niistäkin virta ja irrota niistä kaikki tulostimeen liitetyt kaapelit.

⚠️ HUOMIO – KAATUMISVAARA: Yhden tai useamman vaihtoehdon asentaminen tulostimeen tai monitoimilaitteeseen saattaa vaatia tulostintuen, huonekalun tai muun ominaisuuden epävakauden ja loukkaantumisvaaran estämiseksi. Lisätietoja tuetuista kokoonpanoista saat tulostimen ostopaikasta.

- 1 Katkaise virta tulostimesta.
- 2 Irrota virtajohto ensin pistorasiasta ja sitten tulostimesta.
- 3 Pura lokero pakkauksesta ja poista sitten pakkausmateriaali.

Huomautus: Jos lisälokerot on jo asennettu, irrota ne tulostimesta ennen tulostimen nostamista. Älä yritä nostaa tulostinta ja lokeroja samanaikaisesti.

- 4 Asenna lokero tulostintuelle.

Huomautus: Varmista, että tulostintuen pyörät on lukittu.

⚠️ HUOMIO – TAPATURMAN MAHDOLLISUUS: Jos lokero painaa yli 18 kg, sen turvallinen siirtäminen edellyttää kahta tai useampaa asiantuntevaa henkilöä.

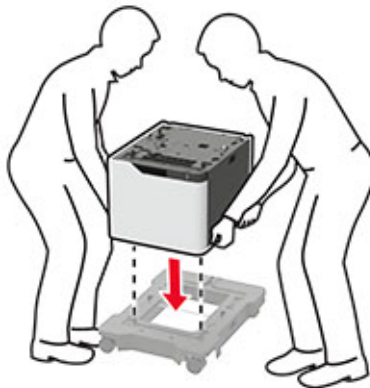

- 5 Kohdista tulostin lokeron kohdalle ja laske tulostinta, kunnes se *napsahtaa* paikalleen.

⚠️ HUOMIO – TAPATURMAN MAHDOLLISUUS: Jos tulostin painaa yli 18 kg, sen turvallinen siirtäminen edellyttää kahta tai useampaa asiantuntevaa henkilöä.



6 Liitä virtajohto ensin tulostimeen ja sitten pistorasiaan.

⚠ HUOMIO – TAPATURMAN MAHDOLLISUUS: Tulipalo- tai sähköiskuriskin välttämiseksi liitä virtajohto suoraan asianmukaiseen maadoitettuun sähköpistokkeeseen, joka on lähellä ja helposti saatavilla.

7 Kytke tulostimeen virta.

Lisää lokero tulostinohjaimen, jotta se on käytettävissä tulostustöissä. Lisätietoja on kohdassa "[Tulostinohjaimen käytettävissä olevien lisävarusteiden lisääminen](#)" sivulla 191.

4-alustaisen postilaatikon asentaminen

⚠️ HUOMIO – KAATUMISVAARA: Yhden tai useamman vaihtoehdon asentaminen tulostimeen tai monitoimilaitteeseen saattaa vaatia tulostintuen, huonekalun tai muun ominaisuuden epävakauden ja loukkaantumisvaaran estämiseksi. Lisätietoja tuetuista kokoonpanoista saat tulostimen ostopaikasta.

- 1 Katkaise virta tulostimesta.
- 2 Irrota virtajohto ensin pistorasiasta ja sitten tulostimesta.
- 3 Poista postilaatikko pakkauksestaan.

Huomautus: Ohjainpalkin asentaminen voi olla tarpeen ennen postilaatikon asentamista. Lisätietoja on ohjainpalkin mukana toimitetuissa asennusohjeissa.

- 4 Poista tulostimen yläkansi.

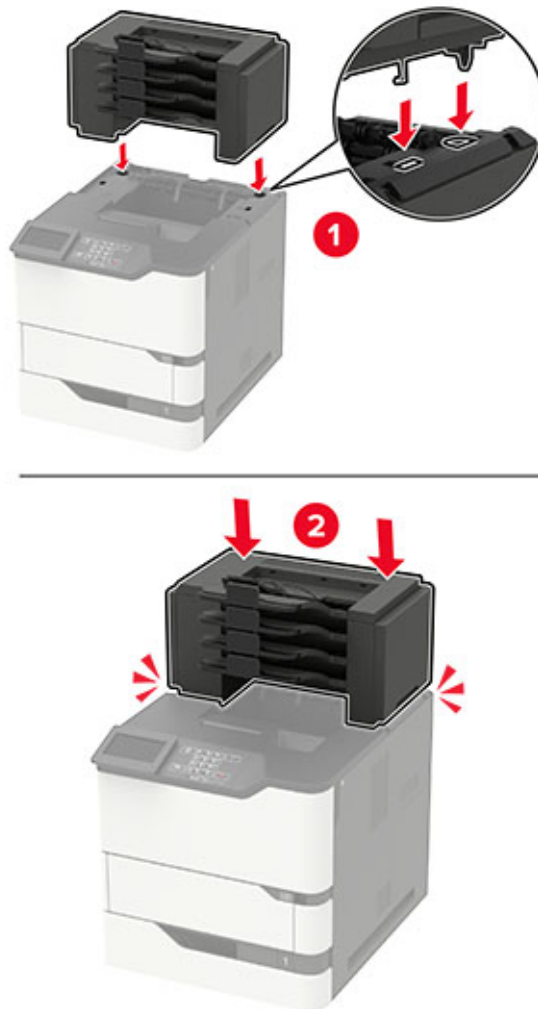

5 Asenna postilaatikko tulostimeen.

- Tulostimessa voi olla enintään kolme postilaatikkoa.
- Jos kokoonpanossa on vastaanottoalusta, postilaatikon ja vastaanottoalustan voi asentaa missä tahansa järjestyksessä.

6 Liitä virtajohto ensin tulostimeen ja sitten pistorasiaan.

⚠ HUOMIO – TAPATURMAN MAHDOLLISUUS: Tulipalo- tai sähköiskuriskin välttämiseksi liitä virtajohto suoraan asianmukaiseen maadoitettuun sähköpistokkeeseen, joka on lähellä ja helposti saatavilla.

7 Kytke tulostimeen virta.

Lisää postilaatikko tulostinohjaimen, jotta se on käytettävissä tulostustöissä. Lisätietoja on kohdassa ["Tulostinohjaimen käytettävissä olevien lisävarusteiden lisääminen" sivulla 191.](#)

Vastaanottoalustan tai suurikapasiteettisen vastaanottoalustan asentaminen

⚠ HUOMIO – KAATUMISVAARA: Yhden tai useamman vaihtoehdon asentaminen tulostimeen tai monitoimilaitteeseen saattaa vaatia tulostintuen, huonekalun tai muun ominaisuuden epävakauden ja loukkaantumisvaaran estämiseksi. Lisätietoja tuetuista kokoonpanoista saat tulostimen ostopaikasta.

- 1 Katkaise virta tulostimesta.
- 2 Irrota virtajohto ensin pistorasiasta ja sitten tulostimesta.
- 3 Ota vastaanottoalusta tai suurikapasiteettinen vastaanottoalusta pakkauksestaan.

Huomautus: Ohjainpalkin asentaminen voi olla tarpeen ennen kummankaan näiden asentamista. Lisätietoja on ohjainpalkin mukana toimitetuissa asennusohjeissa.

- 4 Poista tulostimen yläkansi.

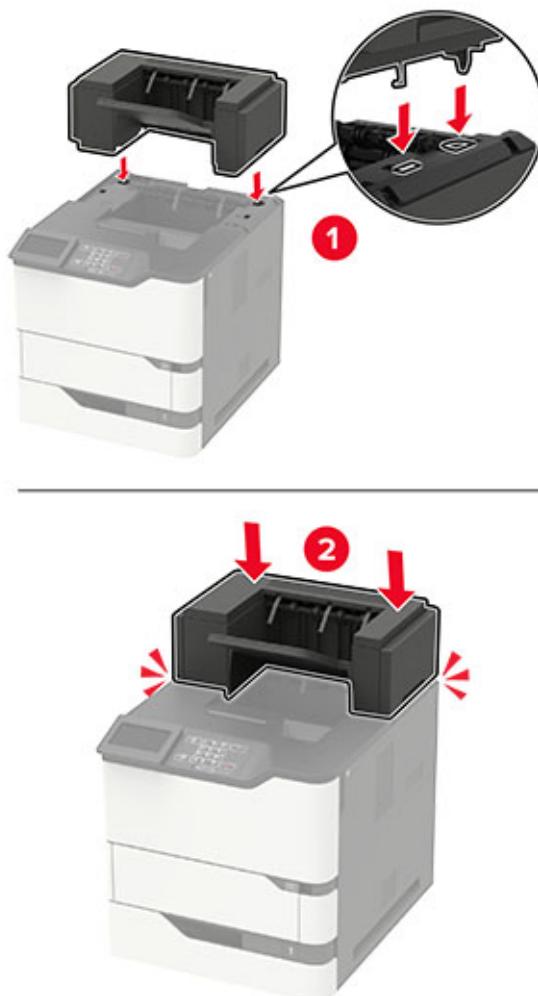

5 Asenna lisälaite tulostimeen.

Kokoonpanossa, jossa on vähintään kaksi lisälaitetta:

- Vastaanottoalusta on ainoa valinnainen laite, joka voidaan sijoittaa suurikapasiteettisen vastaanottoalustan päälle.
- Suurikapasiteettisen vastaanoton laajennusosan on oltava aina alimmaisena.

6 Liitä virtajohto ensin tulostimeen ja sitten pistorasiaan.

⚠ HUOMIO – TAPATURMAN MAHDOLLISUUS: Tulipalo- tai sähköiskuriskin välttämiseksi liitä virtajohto suoraan asianmukaiseen maadoitettuun sähköpistokkeeseen, joka on lähellä ja helposti saatavilla.

7 Kytke tulostimeen virta.

Lisää lisälaite tulostinohjaimen, jotta se on käytettävissä tulostustöissä. Lisätietoja on kohdassa ["Tulostinohjaimen käytettävissä olevien lisävarusteiden lisääminen" sivulla 191.](#)

Nidonna viimeistelijän asentaminen

⚠ HUOMIO – KAATUMISVAARA: Yhden tai useamman vaihtoehdon asentaminen tulostimeen tai monitoimilaitteeseen saattaa vaatia tulostintuen, huonekalun tai muun ominaisuuden epävakaan ja loukkaantumisvaaran estämiseksi. Lisätietoja tuetuista kokoonpanoista saat tulostimen ostopaikasta.

- 1 Katkaise virta tulostimesta.
- 2 Irrota virtajohto ensin pistorasiasta ja sitten tulostimesta.
- 3 Ota nidonna viimeistelijä pakkauksestaan.

Huomautus: Ohjainpalkin asentaminen voi olla tarpeen ennen viimeistelijän asentamista. Lisätietoja on ohjainpalkin mukana toimitetuissa asennusohjeissa.

- 4 Poista tulostimen yläkansi.

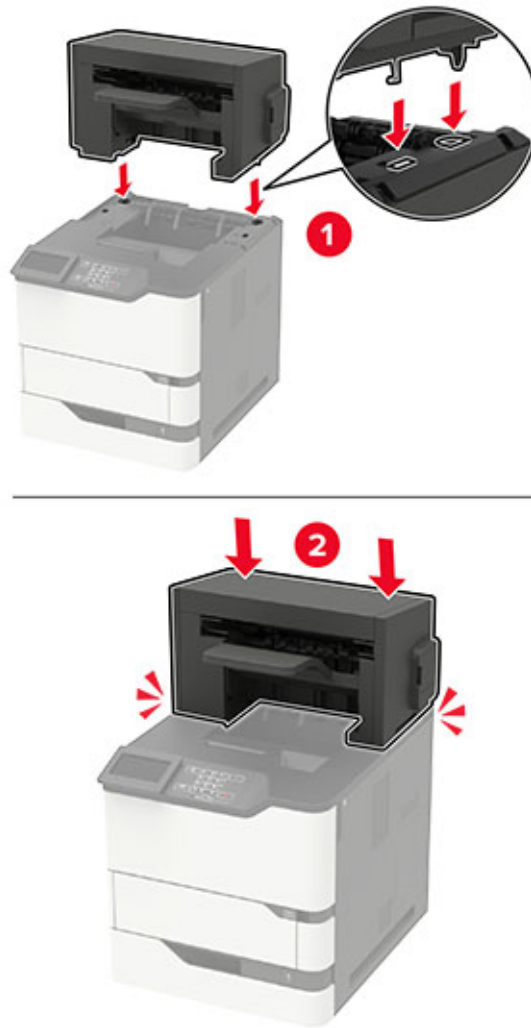

5 Asenna nidonnan viimeistelijä tulostimeen.

Jos kokoonpanossa on vähintään kaksi lisälaitetta, nidonnan viimeistelijän on oltava aina ylimmäisenä.

6 Liitä virtajohto ensin tulostimeen ja sitten pistorasiaan.

⚠ HUOMIO – TAPATURMAN MAHDOLLISUUS: Tulipalo- tai sähköiskuriskin välttämiseksi liitä virtajohto suoraan asianmukaiseen maadoitettuun sähköpistokkeeseen, joka on lähellä ja helposti saatavilla.

7 Kytke tulostimeen virta.

Lisää nidonnan viimeistelijä tulostinohjaimen, jotta se on käytettävissä tulostustöissä. Lisätietoja on kohdassa ["Tulostinohjaimen käytettävissä olevien lisävarusteiden lisääminen" sivulla 191.](#)

Nidonnaan tai rei'ityksen viimeistelijän asentaminen

⚠️ HUOMIO – KAATUMISVAARA: Yhden tai useamman vaihtoehdon asentaminen tulostimeen tai monitoimilaitteeseen saattaa vaatia tulostintuen, huonekalun tai muun ominaisuuden epävakaan ja loukkaantumista estämiseksi. Lisätietoja tuetuista kokoonpanoista saat tulostimen ostopaikasta.

- 1 Katkaise virta tulostimesta.
- 2 Irrota virtajohto ensin pistorasiasta ja sitten tulostimesta.
- 3 Poista nidonnaan ja rei'ityksen viimeistelijä pakkauksestaan.

Huomautus: Ohjainpalkin asentaminen voi olla tarpeen ennen viimeistelijän asentamista. Lisätietoja on ohjainpalkin mukana toimitetuissa asennusohjeissa.

- 4 Poista tulostimen yläkansi.



5 Asenna viimeistelijä tulostimeen.

Viimeistelijää ei saa yhdistää muihin tulostuslisävarusteisiin.

6 Liitä virtajohto ensin tulostimeen ja sitten pistorasiaan.

HUOMIO – TAPATURMAN MAHDOLLISUUS: Tulipalo- tai sähköiskuriskin välttämiseksi liitä virtajohto suoraan asianmukaiseen maadoitettuun sähköpistokkeeseen, joka on lähellä ja helposti saatavilla.

7 Kytke tulostimeen virta.

Lisää viimeistelijä tulostinohjaimen, jotta se on käytettävissä tulostustöissä. Lisätietoja on kohdassa ["Tulostinohjaimen käytettävissä olevien lisävarusteiden lisääminen" sivulla 191](#).

Ohjelmisto

Tuetut käyttöjärjestelmät

Ohjelmisto-CD-levyltä voi asentaa tulostinohjelmiston seuraaviin käyttöjärjestelmiin:

- Windows 10
- Windows 8.1
- Windows Server 2012 R2
- Windows Server 2012
- Windows 7 SP1
- Windows Server 2008 R2 SP1
- Windows Server 2008 SP2
- Windows Vista SP2
- Mac OS X -versio 10.7 tai uudempi
- Red Hat Enterprise Linux WS
- openSUSE Linux
- SUSE Linux Enterprise Server
- Debian GNU/Linux
- Ubuntu
- Fedora
- IBM AIX
- Oracle Solaris SPARC
- Oracle Solaris x86

Huomautuksia:

- Windows-käyttöjärjestelmissä tulostinohjaimet ja apuohjelmat ovat yhteensopivia sekä 32- että 64-bittisissä versioissa.
- Lisätietoja ohjaimista ja apuohjelmista, jotka ovat yhteensopivia Mac OS X version 10.6 tai sitä vanhempien versioiden kanssa, ja tuetuista Linux-tai UNIX-käyttöjärjestelmäversioista on sivustossamme.
- Lisätietoja ohjelmiston yhteensopivuudesta muiden käyttöjärjestelmien kanssa saa asiakastuesta.

Tulostinohjelmiston asentaminen

1 Hanki ohjelmiston asennuspaketti.

- Tulostimen mukana toimitetulla Ohjelmistot-levyllä.
- Sivustostamme tai tulostimen ostopaikasta.

2 Käynnistä asennusohjelma ja seuraa tietokoneen näytön ohjeita.

3 Macintosh-käyttäjät: lisää tulostin.

Huomautus: Katso tulostimen IP-osoite Verkko/Portit-valikon TCP/IP-osiosta.

Tulostinohjaimen käytettävissä olevien lisävarusteiden lisääminen

Windows-käyttäjät:

- 1 Avaa Tulostimet-kansio.
- 2 Valitse päivitettävä tulostin ja tee jompikumpi seuraavista:
 - Windows 7 tai uudempi: valitse **Tulostimen ominaisuudet**.
 - Vanhemmat versiot: valitse **Ominaisuudet**.
- 3 Siirry Määritykset-välilehteen ja valitse **Päivitä nyt – Kysy tulostimelta**.
- 4 Ota muutokset käyttöön.

Macintosh-käyttäjät:

- 1 Etsi Omenavalikon Järjestelmäasetuksista tulostin ja valitse **Lisävarusteet ja tarvikkeet**.
- 2 Siirry lisävarusteiden luetteloon ja lisää asennetut lisävarusteet.
- 3 Ota muutokset käyttöön.

Laiteohjelma

Määrittiedoston vieminen tai tuominen

Voit viedä tulostimen määritysasetukset tekstitiedostoon, josta asetukset voidaan tuoda muihin tulostimiin.

- 1 Avaa selain ja kirjoita tulostimen IP-osoite selaimen osoitekenttään.

Huomautuksia:

- Tulostimen IP-osoite näkyy sen tulostimen päänäytössä. IP-osoite on neljä pisteillä erotettua numerosarjaa, kuten 123.123.123.123.
- Jos käytät välityspalvelinta, poista se tilapäisesti käytöstä, jotta verkkosivu latautuu oikein.

- 2 Määrittiedoston vieminen tai tuominen yhdessä tai useassa sovelluksessa.

Yksi sovellus

- a Valitse Embedded Web Server -palvelimessa **Sovellukset** > haluamasi sovellus > **Määritä**.
- b Valitse **Vie** tai **Tuo**.

Monta sovellusta

- a Valitse Embedded Web Server -palvelimessa **Vie määrittelykset** tai **Tuo määrittelykset**.
- b Noudata näytön ohjeita.

Laiteohjelman päivittäminen

Joidenkin sovellusten moitteeton toiminta vaatii laiteohjelman vähimmäistason.

Lisätietoja laiteohjelman päivittämisestä antaa myyntiedustaja.

- 1** Valitse Embedded Web Server -palvelimessa **Asetukset > Laite > Päivitä laiteohjelma**.
- 2** Etsi tarvittava flash-tiedosto.
- 3** Ota muutokset käyttöön.

Tiedotteet

Tuotetiedot

Tuotteen nimi:

Yksiväriilaselostin

Laitteen tyyppi:

4064

Malli(t):

210, 230, 235, 295, 410, 430, 435, 438, 495, 630, 635, 695, 830 ja niitä vastaavat mallit

Painosta koskeva tiedote

Syyskuu 2018

Seuraava kappale ei koske maita, joissa vastaavanlaiset sopimusehdot ovat ristiriidassa paikallisen lain kanssa: TÄMÄ JULKAISU ON TUOTETTU SELLAISENA KUIN SE ON, ILMAN TAKUITA, MUKAAN LUKIEN, MUTTA RAJOITTAMATTA, KAUPAN EHTOJEN TAI TIETTYYN KÄYTTÖÖN SOPIVUUDEN TAKUUEHDOT. Tämä kohta ei välttämättä koske sinua, sillä joissakin valtioissa ei sallita julkilausuman kieltämistä tai tiettyjen toimitusten välillisiä takuita.

Tämä julkaisu voi sisältää teknisiä epätarkkuuksia tai painovirheitä. Julkaisun tietoihin tehdään säännöllisin väliajoin muutoksia, jotka sisällytetään tuotteen myöhempiin versioihin. Tuotteisiin tai ohjelmiin voidaan tehdä parannuksia tai muutoksia milloin tahansa.

AirPrint ja AirPrint-logo ovat Apple, Inc:in tavaramerkkejä.

Käyttöoikeustiedote

Kaikki tähän tuotteeseen liittyvät käyttöoikeustiedotteet ovat tarkasteltavissa asennusohjelma-CD-levyn hakemistossa\NOTICES.

Emissiotaso

Seuraavat mittaukset on suoritettu ISO 7779 -standardin mukaisesti ja ilmoitettu ISO 9296 -standardin mukaisesti.

Huomautus: Jotkin tilat eivät ehkä koske tätä tuotetta.

Keskimääräinen äänenpaine yhden metrin etäisyydellä, dBA	
Tulostaminen	56 (4064-830); 57 (4064-210, 4064-230, 4064-235, 4064-295, 4064-410, 4064-430, 4064-435, 4064-438, 4064-495); 58 (4064-630, 4064-635, 4064-695)
Valmis	28 (4064-830); 14 (4064-210, 4064-230, 4064-235, 4064-295, 4064-410, 4064-430, 4064-435, 4064-438, 4064-495, 4064-630, 4064-635, 4064-695)

Sähkö- ja elektroniikkaromudirektiivi (SER)



WEEE-logo viittaa erityisiin sähkölaitteiden kierrätysohjelmiin ja toimintatapoihin EU-maissa. Suosittelemme tuotteidemme kierrätystä. Voit lukea lisätietoja kierrätyksestä ottamalla yhteyttä paikalliseen myyntitoimistoon.

Laitteen hävittäminen

Älä hävitä tulostinta tai sen tarvikkeita talousjätteen mukana. Pyydä paikallisilta viranomaisilta lisätietoja hävitys- ja kierrätysvaihtoehdoista.

Staattista sähköä koskeva tiedote



Tämä symboli osoittaa osat, jotka ovat herkkiä staattiselle sähkölle. Älä kosketa näiden symbolien lähellä olevia alueita koskettamatta ensin toisaalla olevaa metallipintaa.

Estä sähköstaattisen purkauksen aiheuttama vahinko huoltotehtävien, esimerkiksi paperitukosten poistamisen tai tarvikkeiden vaihtamisen, aikana koskettamalla tulostimen metallikehystä ennen kuin avaat tai kosketat tulostimen sisäosia, vaikka symbolia ei olisikaan.

Lämpötilatiedot

Säilytyslämpötila ja suhteellinen kosteus	15,3–32,2 °C (60–90 °F) ja suhteellinen kosteus 8–80 % RH
Tulostimen/värikasetin/kuvayksikön pitkäaikainen säilytys ¹	1,1–35 °C (34–95 °F) ja suhteellinen kosteus 8–80 % RH Enimmäismärkälämpötila ² : 22,8 °C Ei-tiivistävä ympäristö
Tulostimen/värikasetin/kuvayksikön lyhytaikainen kuljetus	-40–43,3 °C (-40–110 °F)
¹ Tarvikkeiden varastointiaika on noin 2 vuotta. Tämä perustuu normaaliin toimistoympäristöön lämpötilassa 22 °C ja 45 %:n kosteuteen.	
² Märkälämpötila määritetään ilman lämpötilan ja suhteellisen kosteuden mukaan.	

Laserilmoitus

Tämä tulostin on sertifioitu Yhdysvalloissa DHHS 21 CFR, Chapter I, Subchapter J -standardin mukaiseksi luokan I (1) -lasertuotteeksi ja muualla IEC 60825-1:2014 -standardin mukaiseksi luokan I lasertuotteeksi. 2014.

Luokan I lasertuotteita ei pidetä haitallisina. Laserjärjestelmä ja tulostin ovat rakenteeltaan sellaisia, että käyttäjä ei joudu alttiiksi luokkaa 1 suuremmalle säteilylle normaalin käytön, ylläpidon tai huollon aikana. Tulostimessa on tulostuspääosa, jota käyttäjä ei voi huoltaa. Sen sisällä on laser, jonka tekniset tiedot ovat seuraavat:

Luokka: IIIb (3b) AlGaAs

Nimellinen lähtöteho (milliwattia): 25

Aallonpituus (nanometriä): 755–800

LUOKAN 1 LASERLAITE

VAROITUS! Laitteen käyttäminen muulla kuin tässä käyttöohjeessa mainitulla tavalla saattaa altistaa käyttäjän turvallisuusluokan 1 ylittävälle näkymättömälle lasersäteilylle.

KLASS 1 LASER APPARAT

WARNING! Om apparaten används på annat sätt än i denna bruksanvisning specificerats, kan användaren utsättas för osynlig laserstrålning, som överskrider gränsen för laserklass 1.

Virrankulutus

Tuotteen virrankulutus

Laitteen virrankulutus näkyy seuraavassa taulukossa.

Huomautus: Jotkin tilat eivät ehkä koske tätä tuotetta.

Tila	Kuvaus	Virrankulutus (wattia)
Tulostaminen	Tulostin tuottaa paperikopioita sähköisen tulotiedon perusteella.	800 (4064-830); 670 (4064-295, 4064-210, 4064-230); 700 (4064-235); 770 (4064-438, 4064-495, 4064-410, 4064-430, 4064-435); 830 (4064-695, 4064-630, 4064-635)
Kopioi	Laitte tuottaa paperikopioita paperiasia-kirjoista.	-
Skannaa	Laitte skannaa paperiasiakirjoja.	-
Valmis	Laitte odottaa tulostustyötä.	Suuri virrankulutus: 95 (4064-830); 39 (4064-295, 4064-210, 4064-230, 4064-235); 34 (4064-438, 4064-495, 4064-410, 4064-430, 4064-435); 38.5 (4064-695, 4064-630, 4064-635) Pieni virrankulutus: 75 (4064-830); 21.5 (4064-295, 4064-210, 4064-230, 4064-235); 20 (4064-438, 4064-495, 4064-410, 4064-430, 4064-435); 21 (4064-695, 4064-630, 4064-635)
Lepotila	Laitte on ylätasen virransäästötilassa.	1.3 (4064-830); 1.4 (4064-295, 4064-695, 4064-210, 4064-230, 4064-235, 4064-630, 4064-635); 1.6 (4064-438, 4064-495, 4064-410, 4064-430, 4064-435)
Säästö	Laitte on alatasen virransäästötilassa.	0,2

Tila	Kuvaus	Virrankulutus (wattia)
Ei käytössä	Laitte on kytketty pistorasiaan, mutta virta on katkaistu.	0,2

Taulukon virrankulutusluvut ovat pitkien ajanjaksojen keskimääräisiä arvoja. Hetkittäiset virrankulutushuiput voivat olla huomattavasti keskitasoa korkeampia.

Lepotila

Tähän tuotteeseen on suunniteltu *lepotila*-niminen virransäästötila. Lepotila säästää energiaa alentamalla virrankulutusta niinä aikoina, kun laitetta ei käytetä. Lepotila käynnistyy automaattisesti, kun tuotetta ei käytetä tiettyyn aikaan. Tätä toimintoa kutsutaan *lepotilan aikakatkaisuksi*.

Lepotilan oletusasetus tässä tuotteessa (minuuttia): 15

Lepotilan aikakatkaisuksi voi valita määritysvalikoista 1–120 minuuttia. Lepotilan aikakatkaisun asettaminen alhaiseksi alentaa energiankulutusta, mutta se voi pidentää laitteen reagointiaikaa. Lepotilan aikakatkaisun asettaminen suureksi pitää reagointiajan nopeana, mutta energiaa kuluu tällöin enemmän.

Horrostila

Tässä tuotteessa on erittäin vähän virtaa kuluttava käyttötila, jota kutsutaan *horrostilaksi*. Kun laite on horrostilassa, muista järjestelmistä ja laitteista katkaistaan virta turvallisesti.

Horrostilaan voidaan siirtyä jollakin seuraavista tavoista:

- horrostilan aikakatkaisun avulla
- ajastettujen virransäästötilojen avulla

Tämän tuotteen oletusasetus kaikissa maissa ja kaikilla alueilla on Säästötilan aikakatkaisu. 3 pv

Aikaa, jonka tulostin odottaa työn tulostamisen jälkeen ennen horrostilaan siirtymistä, voidaan muuttaa yhden tunnin ja yhden kuukauden välillä.

Virrankatkaisutila

Jos laitteessa on valmiustila, jossa virtaa kuluu jonkin verran, voit katkaista virrankulutuksen kokonaan irrottamalla laitteen virtajohdon pistorasiasta.

Virran kokonaiskulutus

Joskus voi olla tarpeellista laskea laitteen kokonaisvirrankulutus. Koska virrankulutusluvut ilmaistaan virtayksikkö watteina, kokonaisvirrankulutus lasketaan kertomalla virrankulutus sillä aikamäärällä, jonka verran laitetta on käytetty kussakin tilassa. Laitteen kokonaisvirrankulutus on tilojen virrankulutuskulujen summa.

Langattomia tuotteita koskevat säännökset

Tässä osassa on vain langattomia malleja koskevia säädöstietoja.

Jos et ole varma, onko mallisi langaton, siirry sivustoomme.

Moduuliosia koskeva ilmoitus

Langattomat mallit sisältävät seuraavat moduuliosia(t):

Säädösten mukainen Lexmark-tyyppi/-malli: LEX-M07-001; FCC-tunnus: IYLLEXM07001; IC (Industry Canada): 2376A-M07001

Altistus radiotaajuussäteilylle

Tämän laitteen säteilyteho on huomattavasti FCC:n ja muiden sääntelyvirastojen radiotaajuussäteilyn altistusrajojen alapuolella. Antennin on oltava vähintään 20 cm:n (8 tuuman) päässä ihmisistä, jotta laite täyttää FCC:n ja muiden sääntelyvirastojen radiotaajuussäteilyn altistusrajat.

Euroopan yhteisön (EY) direktiivien mukainen ilmoitus

Tämä tuote vastaa Euroopan yhteisön neuvoston direktiivin 2014/53/EU suojausmääräyksiä koskien sähkömagneettisia rajoituksia ja tietyn jännitteisten elektronisten laitteiden turvallisuusmääräyksiä.

Direktiivien mukainen vaatimustenmukaisuusvakuutus on saatavana pyydettyessä osoitteesta Lexmark International Technology Hungária Kft., 8 Lechner Ödön fasor, Millennium Tower III, 1095 Budapest HUNGARY.

Yhteensopivuus osoitetaan CE-merkinnällä:



Rajoitukset

Tämä elektroniikkalaite on tarkoitettu ainoastaan sisäkäyttöön. Ulkokäyttö on kielletty. Tämä rajoitus koskee kaikkia seuraavassa taulukossa mainittuja maita:



AT	BE	BG	CH	CY	CZ	DE	DK	EE
EL	ES	FI	FR	HR	HU	IE	IS	IT
LI	LT	LU	LV	MT	NL	NO	PL	PT
RO	SE	SI	SK	TR	Iso-Britannia			

EU:n lausunto radiolähettimen käyttötaajuuskaistoista ja radiotaajuussäteilyn enimmäistehosta

Tämä radiotuote käyttää joko 2,4 GHz:n (2,412–2,472 GHz EU:ssa) tai 5 GHz:n (5,15–5,35, 5,47–5,725 EU:ssa) kaistaa. Lähettimen EIRP-enimmäislähtöteho, mukaan lukien antennivahvistus, on molemmilla kaistoilla ≤ 20 dBm.

Euroopan yhteisön (EY) direktiivien mukainen ilmoitus

Tämä tuote vastaa Euroopan parlamentin ja neuvoston direktiivien 2014/30/EU, 2014/35/EU ja 2011/65/EU suojausmääräyksiä koskien sähkömagneettisia rajoituksia, tietyn jännitteisten elektronisten laitteiden turvallisuusmääräyksiä sekä tiettyjen vaarallisten aineiden käyttöä sähkö- ja elektroniikkalaitteissa.

Direktiivien mukainen vaatimustenmukaisuusvakuutus on saatavana pyydettäessä osoitteesta Lexmark International Technology Hungária Kft., 8 Lechner Ödön fasor, Millennium Tower III, 1095 Budapest HUNGARY.

Tämä tuote täyttää EN 55022:n ja EN 55032:n luokkien A rajoitukset ja EN 60950-1:n tai EN 62368-1:n turvallisuusvaatimukset.

Radiohäiriölausunto

Varoitus

Tämä tuote täyttää EN 55022:n ja EN 55032:n luokkien A rajoitukset ja EN 55024:n häiriönsietovaatimukset. Tämä tuote ei ole tarkoitettu kotitalouskäyttöön.

Tämä tulostin on Luokan A laite. Laite voi aiheuttaa kotiympäristössä radiohäiriöitä, jolloin käyttäjän on ehkä tehtävä tarvittavat toimenpiteet.

Hakemisto

Numerot

2100 arkin lokero
 asetaminen 180
 lataaminen 23
2100 arkin lokeron
asetaminen 180
4-alustainen postilaatikko
 asetaminen 182
4-alustaisen postilaatikon
asetaminen 182

A

AirPrint
 käyttäminen 37
aloitusnäyttö
 kuvakkeiden näyttämisen 15
 käyttäminen 14
 mukauttaminen 15
aloitusnäytön kuvakkeet
 näyttämisen 15
aloitusnäytön käyttäminen 14
Alustamaton flash-muisti 135
Asiakastuen käyttäminen 16
asiakastuki
 yhteystiedot 169
Asiakastuki
 käyttäminen 16
asiakirjat, tulostaminen
 mobiililaitteesta 37
 tietokoneessa 37

D

diaesityksen käynnistäminen 15

E

ei voi lukea flash-asemaa
 vianmääritys, tulostus 133
Embedded Web Server ei
avaudu 132
emolevy
 avaaminen 170
Ethernet-liitäntä 11

F

FCC-rajoitukset 197
flash-asema
 tulostaminen 38

Flash-muistin vapaa tila ei riitä
resursseja varten 135
Flash-muisti on viallinen 135
fonttimaliluettelo
 tulostaminen 41

G

Google Cloud Print
 käyttäminen 37

H

haihtuvuusjulistus 85
hakemistoluettelo
 tulostaminen 41
henkilökohtainen PIN-koodi
-menetelmä 88
Horrostila
 asetusten määrittäminen 110
HTTP-/FTP-asetusten valikko 72
huoltopaketti
 tilaaminen 90

I

ilmankosteus tulostimen
ympäriällä 194
ilmoitukset 193, 194, 195, 196,
197

K

kaapelien liittäminen 11
kaiuttimen
oletusäänenvoimakkuus
 säätäminen 87
kansioden luominen
 kirjanmerkeille 17
kiinnitysyksikkö
 vaihtaminen 94
kirjanmerkit
 kansioden luominen 17
 luominen 17
kirjanmerkkien luominen 17
kirjekuoret
 lataaminen 28
kirjelomake
 lataaminen 28
 täyttämisen, 2100 arkin
 lokero 23

kirkkauden säätäminen
 näyttö 110
kuulokkeiden
oletusäänenvoimakkuus
 säätäminen 87
kuumarullakiinnitysyksikkö
 vaihtaminen 97
kuvakkeiden näyttämisen
aloitusnäytössä 15
kuvayksikkö
 tilaaminen 90
 vaihtaminen 92
käyttöjärjestelmät
 tuetut 190

L

Laatu-valikko 55
laitekiintiöiden määrittäminen 16
laitekiintiöt
 asennus 16
laiteohjelma
 päivitä 191
laiteohjelman päivittäminen
 flash-tiedosto 191
laitteen tukemat paperilajit 33
lajittelutulostus ei toimi 137
Langaton-valikko 64
langaton verkko
 tulostimen liittäminen 87
 Wi-Fi Protected Setup 88
langaton verkkoyhteys 87
lataaminen
 2100 arkin lokero 23
 kirjelomakkeet 2100 arkin
 lokerossa 23
lepotila
 asetusten määrittäminen 110
lisäkortin asentaminen 173
lisäkortti
 asetaminen 173
lisävarusteet
 asetaminen 175, 180, 182, 184,
 186, 188
 lokerot 179
 muistikortti 171
lisävarusteet, lisääminen
 tulostinohjain 191

lisävarusteiden asentaminen
tulostimen kiintolevy 174
lisävarusteiden lisääminen
tulostinohjain 191
lisääminen,
monikäyttösyöttöaukkoon 28
lokeroiden asentaminen 179
lokeroiden erottaminen 29
lokeroiden täyttäminen 20
lokeroiden yhdistäminen 29
lokerot
lataaminen 20
luottamukselliset tulostustyöt 40
tulostaminen Macintoshissa 40
tulostaminen Windowsissa 40
luottamuksellisten ja muiden
pidossa olevien töiden
tulostaminen
Macintosh-tietokoneesta 40
Windowsissa 40
lämpötila tulostimen
ympäriällä 194

M

melutasot 193
merkkivalo
tilan merkitys 13
mobiililaite
tulostaminen 37
monikäyttösyöttöaukon
nostorulla
vaihtaminen 103
monisyöttölaite
lataaminen 28
Mopria-tulostuspalvelu
käyttäminen 37
muistikortin asentaminen 171
muistikortti
asentaminen 171
muistin tyhjentäminen
tulostimen kiintolevyllä 84
Muu kuin tulostinvalmistajan
tarvike 135
määritystiedoston tuominen
Embedded Web Serverin
avulla 191
määritystiedoston vieminen
Embedded Web Serverin
avulla 191

N

nidonnan ja rei'ityksen
viimeistelijä
asentaminen 188
nidonnan tai rei'ityksen
viimeistelijän asentaminen 188
nidonnan viimeistelijä
asentaminen 186
nidonnan viimeistelijän
asentaminen 186
nidontatukoksen
poistaminen 126, 129
nidontatukosten selvittäminen
nidonnan ja rei'ityksen
viimeistelijästä 129
nitojan kasetti
vaihtaminen 106, 107
nostorulla
vaihtaminen 102
näytön kirkkaus
säätäminen 110
näytön mukauttaminen 15
Näytön mukauttaminen
käyttäminen 15
näytön mukauttamisen
käyttäminen 15
näytönsäätäjän hallinta 15

O

ohjainlevyn avaaminen 170
ohjauspaneelin käyttäminen
kosketusnäyttö 13
paneeli, jossa on 2,4 tuuman
nestekidenäyttö 12
oletusasetukset
palauttaminen 85
oletusasetusten palautus 85
osien ja tarvikkeiden tilan
tarkistaminen 90
osien tila
tarkistaminen 90
osien vaihtaminen
kiinnitysyksikkö 94
kuumarullakiinnitysyksikkö 97
nostorulla 102
siirtorulla 99

P

painonäppäinmenetelmä 88
paperikoon määrittäminen 20
paperilajin määrittäminen 20

paperitukoksen poistaminen
arkinkääntäjässä 119
kiinnitysyksikössä 119
lokeroissa 116
luukussa N 123
luukusta A 116
luukusta H 124
monikäyttösyöttöaukossa 121
nidonnan ja rei'ityksen
viimeistelijästä 125
nidonnan tai rei'ityksen
viimeistelijän alustasta 125
nidonnan viimeistelijän
alustasta 124
postilaatikon alustasta 123
suurikapasiteettisesta
vastaanottoalustasta 122
vastaanottoalustasta 122
paperitukokset
sijainti 114
välttäminen 112
paperitukokset, poistaminen
vakioalustassa 120
paperitukos
kaksipuolisen tulostusyksikön
alueella 119
kiinnitysyksikössä 119
paperitukos 4-alustaisessa
postilaatikossa 123
paperitukos lokeroissa 116
paperitukos luukussa A 116
paperitukos luukussa C 119
paperitukos luukussa H 124
paperitukos luukussa N 123
paperitukos
monisyöttölaitteessa 121
paperitukos nidonnan
viimeistelijän alustalla 124
paperitukos
suurikapasiteettisessa
vastaanottoalustassa 122
Paperitukosten välttäminen 112
paperitukos
vastaanottoalustassa 122
pidossa olevat työt 40
tulostaminen Macintoshissa 40
tulostaminen Windowsissa 40
puhdistaminen
tulostimen sisäpuoli 89
tulostimen ulkopuoli 89
pystysuuntaiset raidat
tulosteissa 161

pystysuuntaiset tummat viivat
tulosteissa 161
pysyvä muisti 85
pysyvän muistin
tyhjentäminen 84
päänäytön kuvakkeet 14

Q

QR-koodin luontitoiminnon
käyttäminen 16
QR-koodit
lisääminen 16

R

rei'itetty paperi
lataaminen 28
ryhmien lisääminen 18
ryhmien muokkaaminen 18
ryhmien poistaminen 19
ryhmät
lisääminen 18
muokkaaminen 18
poistaminen 19
rypistynyt paperi 143

S

siirrettävä muisti 85
siirrettävän muistin
tyhjentäminen 84
siirtorulla
vaihtaminen 99
sisäinen sovellusportti
asettaminen 175
sisäiset lisälaitteet
Flash-muisti 170
fonttikortti 170
laiteohjelmistokortti 170
sisäinen sovellusportti 170
tulostimen kiintolevy 170
sisäiset lisävarusteet, lisääminen
tulostinohjain 191
sisäisten lisävarusteiden
lisääminen
tulostinohjain 191
sisäistä lisälaitetta ei havaittu 134
suojausaukko
etsiminen 84
suurikapasiteettinen
vastaanottoalusta
asettaminen 184

suurikapasiteettisen
vastaanottoalustan
asettaminen 184
säteilyrajoitukset 193, 197
Säästötila
asetusten määrittäminen 110
Säästötila-asetusten
määrittäminen 16
säätäminen,
oletusäänenvoimakkuuden
kaiutin 87
kuulokkeet 87

T

taittunut paperi 143
tarkista tulostustyöt 40
tulostaminen Macintoshissa 40
tulostaminen Windowsissa 40
tarvikeilmoitukset
asetusten määrittäminen 90
tarvikeilmoitusten
määrittäminen 90
tarvikkeet
säätäminen 110
tarvikkeiden tila
tarkistaminen 90
tarvikkeiden tilaaminen
kuvayksikkö 90
väriasetti 90
tarvikkeiden vaihtaminen
kuvayksikkö 92
nitojan kasetti 106, 107
väriasetti 91
taustakuvan vaihtaminen 15
TCP/IP-valikko 68
tilaaminen
huoltoapaketit 90
toista tulostustöitä 40
tulostaminen Macintoshissa 40
tulostaminen Windowsissa 40
tuetut flash-asetat 39
tuetut käyttöjärjestelmät 190
tuetut paperien painot 34
tuetut paperikoot 30
tuetut tiedostotyypit 39
tukoksen poistaminen
arkinkääntäjässä 119
kiinnityksikössä 119
lokerossa 116
luukussa N 123
luukusta A 116
luukusta H 124
monikäyttösyöttöaukossa 121
nidonnan ja rei'ityksen
viimeistelijästä 125
nidonnan tai rei'ityksen
viimeistelijän alustasta 125
nidonnan viimeistelijän
alustasta 124
nidonnan viimeistelijästä 126
postilaatikon alustasta 123
suurikapasiteettisesta
vastaanottoalustasta 122
vastaanottoalustasta 122
tukoksen sijainnin
tunnistaminen 114
tukokset
välttäminen 112
tukokset, poistaminen
vakioalustassa 120
tukosalueiden etsiminen 114
tulostaminen
AirPrint 81
flash-asetasta 38
fonttimalliluettelo 41
hakemistoluettelo 41
tietokoneessa 37
Valikkoasetussivu 83
tulostaminen flash-asetasta 38
tulostaminen tietokoneesta 37
tulostimen asetukset
oletusasetusten
palauttaminen 85
tulostimen ilmoitukset
Alustamaton flash-muisti 135
Flash-muistin vapaa tila ei riitä
resursseja varten 135
Flash-muisti on viallinen 135
Muu kuin tulostinvalmistajan
tarvike 135
Vaihda kasetti, tulostimen alue
ei täsmää 135
tulostimen kiintolevy
asettaminen 174
salaus 85
tulostimen kiintolevyn muisti 85
tyhjentäminen 84
tulostimen kiintolevyn
salaaminen 85
tulostimen kiintolevyn
tyhjentäminen 84
tulostimen kuljettaminen 109

tulostimen lisävarusteiden
vianmääritys
 sisäistä lisälaitetta ei löydy 134
tulostimen paikan valitseminen 8
tulostimen portit 11
tulostimen porttiasetukset
 muuttaminen 89
tulostimen porttiasetusten
muuttaminen sisäisen
sovellusportin (ISP) asentamisen
jälkeen 89
tulostimen puhdistaminen 89
tulostimen siirtäminen 8, 109
tulostimen tila 13
tulostimen yhteyden
tarkistaminen 134
tulostimen yhteydet
 tarkistaminen 134
tulostin
 kuljettaminen 109
 paikan valitseminen 8
 siirtäminen 8
 vähimmäistila 8
tulostin ei vastaa 168
tulostinkokoonpanot 9
tulostinmuistin suojaaminen 85
tulostinmuistin
tyhjentäminen 84, 85
tulostinohjain
 lisävarusteet, lisääminen 191
tulostinohjelmisto,
asentaminen 190
tulostinohjelmiston
asentaminen 190
tulostuksen vianmääritys
 ei voi lukea flash-asemaa 133
 hidas tulostus 165
 juuttuneet sivut eivät tulostu
 uudelleen 139
kirjekuori sulkeutuu tulostuksen
 aikana 136
lokeroiden yhdistäminen ei
 toimi 137
luottamukselliset ja pidossa
 olevat asiakirjat eivät
 tulostu 164
paperi juuttuu usein 138
tulostustyöt eivät tulostu 167
työ tulostuu väärälle
 paperille 169
työ tulostuu väärästä
 lokerosta 169

väärät marginaalit 147
Tulostusjäljen testisivujen
tulostus 83
tulostuslaadun vianmääritys
 ohuet viivat eivät tulostu
 oikein 142
paperin käpristyminen 151
pystysuuntaiset tummat
 juovat 159
pystysuuntaiset tummat raidat ja
 puuttuva tuloste 162
pystysuuntaiset tummat viivat tai
 raidat 161
pystysuuntaiset vaaleat
 juovat 158
pystysuuntaiset valkoiset
 viivat 158
taittunut tai rypistynyt
 paperi 143
tausta on harmaa 144
tekstiä tai kuvia leikkautuu 155
toistuvat virhekuviot 163
tumma tuloste 140
tyhjät tai valkoiset sivut 139
täplikkäs tuloste ja pisteitä 150
täysin mustia sivuja 153
vaakasuuntaiset vaaleat
 juovat 157
vaalea tuloste 147
väriaine hankautuu helposti
 pois 157
vääristynyt tai vino tuloste 152
tulostustarvikkeiden käyttöiän
 pidentäminen 110
tulostustöiden tallentaminen 40
tulostustöitä ei tulosteta 167
turvallisuusohjeet 6, 7
turvalukon etsiminen 84
tyhjät sivut 139

U

Universal-paperi
 asetusten määrittäminen 20
Universal-paperin
 määrittäminen 20
USB-portin käyttöönotto 133
USB-portti 11
 ottaminen käyttöön 133

V

Vaihda kasetti, tulostimen alue ei
 täsmää 135
vaihtaminen
 monikäyttösyöttöaukon
 nosterulla 103
valikko
 802.1x 71
 Asettelu 53
 Asetus 54
 Ethernet 66
 Etäkäyttöpaneeli 44
 Flash-asematulostus 62
 Google Cloud Print 73
 Helppokäyttö 48
 HTML 59
 HTTP-/FTP-asetukset 72
 Ilmoitukset 44
 IPSec 70
 Kirjautumisrajoitukset 79
 Kuva 59
 Laatu 55
 Laite 82
 Lokeromääritys 60
 LPD-kokoonpano 71
 Luottamukselliset
 tulostusasetukset 79
 Materiaalilajit 62
 Mobiilipalvelujen hallinta 81
 Muut 81
 Määritykset 43
 Näkyvät aloitusnäytön
 kuvakkeet 52
 Ohje 82
 Oikeuksien hallinta 75
 Paikalliset tilit 76
 Palauta oletusasetukset 49
 PCL 58
 PDF 57
 Poistaminen 52
 PostScript 57
 Pyyhi väliaikaiset
 datatiedostot 80
 Ratkaisut, LDAP-asetukset 80
 SNMP 70
 Suojaustarkistusloki 76
 TCP/IP 68
 ThinPrint 72
 Tietoja tästä tulostimesta 52
 Tulosta 82
 Työkirjanpito 55

USB 73
Valikkoasetussivu 82
Verkko 82
Verkon esittely 63
Vianmääritys 83
Wi-Fi Direct 74
Virranhallinta 48
XPS 57
Yleisasetukset 61
Valikkoasetussivu
tulostaminen 83
Valikkokartta 42
valikot
Ajasta USB-laitteet 76
Langaton 64
Levyn salaus 80
Määritys-valikko 50
valkoiset sivut 139
valkoiset viivat 158
varaa tulostustöitä
tulostaminen Macintoshissa 40
tulostaminen Windowsissa 40
vastaanottoalusta
asentaminen 184
vastaanottoalustan
asentaminen 184
vianmääritys
Embedded Web Server ei
avaudu 132
tulostin ei vastaa 168
vianmääritys, tulostimen
lisävarusteet
sisäistä lisälaitetta ei löydy 134
vianmääritys, tulostus
hidas tulostus 165
juuttuneet sivut eivät tulostu
uudelleen 139
kirjekuori sulkeutuu tulostuksen
aikana 136
lajittelutulostus ei toimi 137
lokeroiden yhdistäminen ei
toimi 137
luottamukselliset ja pidossa
olevat asiakirjat eivät
tulostu 164
paperi juuttuu usein 138
tulostustyöt eivät tulostu 167
työ tulostuu väärälle
paperille 169
työ tulostuu väärästä
lokerosta 169
väärät marginaalit 147

vianmääritys, tulostuslaatu
ohuet viivat eivät tulostu
oikein 142
paperin käpristyminen 151
pystysuuntaiset tummat
juovat 159
pystysuuntaiset tummat raidat ja
puuttuva tuloste 162
pystysuuntaiset tummat viivat tai
raidat 161
pystysuuntaiset vaaleat
juovat 158
pystysuuntaiset valkoiset
viivat 158
taittunut tai rypistynyt
paperi 143
tausta on harmaa 144
tekstiä tai kuvia leikkautuu 155
toistuvat virhekuviot 163
tumma tuloste 140
tyhjä tai valkoiset sivut 139
täplikäs tuloste ja pisteitä 150
täysin mustia sivuja 153
vaakasuuntaiset vaaleat
juovat 157
vaalea tuloste 147
väriaine hankautuu helposti
pois 157
vääristynyt tai vino tuloste 152
vino tuloste 152
virtajohdon liitäntä 11
virtapainikkeen valo
tilan merkitys 13
virtatilojen ajoitus 16
väriaineen tummuuden
säätäminen 169
väriaineen tummuus
säätäminen 169
värikasetti
tilaaminen 90
vaihtaminen 91
vääntynyt tuloste 152

W

Wi-Fi Protected Setup
langaton verkko 88
Wi-Fi-verkko
poistaminen käytöstä 88
Wi-Fi-verkon poistaminen
käytöstä 88

Y

yhdistäminen, tulostimen
langattomaan verkkoon 87
yhdistäminen langattomaan
verkkoon
painonäppäinmenetelmän
käyttäminen 88
PIN-koodi-menetelmän
käyttäminen 88
yhteyden ottaminen
asiakastukeen 169
yhteystiedot
lisääminen 18
muokkaaminen 18
poistaminen 19
yhteystietojen lisääminen 18
yhteystietojen muokkaaminen 18
yhteystietojen poistaminen 19
Ympäristöasetukset
asetusten määrittäminen 16
ympäristöasetus
Horrostila 110
lepotila 110
Säästötila 110
Ympäristöasetusten
määrittäminen 16